

FOPPE® Sonnenschutzbolzen Einfach nachrüsten, frisch getestet – perfekt geschützt



FOPPE® Sonnenschutzbolzen

Material Edelstahl V4A

Passend für alle gängigen Aluminium-Fassadensysteme
wie z. B.: Schüco, Heroal, Kawneer u.a.

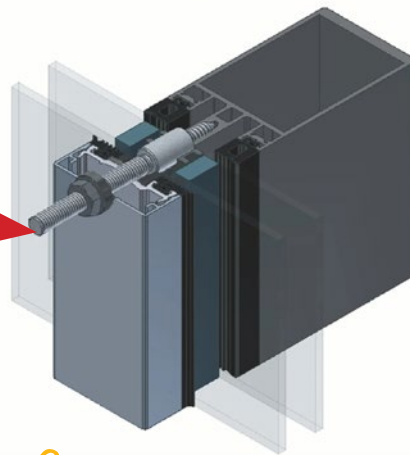

**UNBEDINGT
MITBESTELLEN**

- Für verschiedenste Glasdicken einsetzbar.
- Speziell für die nachträgliche Montage auf der Baustelle möglich.
Es müssen weder Druckschiene noch Deckschiene demontiert werden! *
- Sonderlängen und Ausführung auf Anfrage.



* Hier ist die **Einschraubhilfe**
Artikel-Nr. 140106903 erforderlich.



Bohrschablone für Bolzenbohrungen
Artikel-Nr. 1402106950 für 50er Fassade
Artikel-Nr. 1402106960 für 60er Fassade

Ein Befestigungsset umfasst:

1 Stück Bolzen, 1 Stück Dichtungsring, 1 Stück Unterlegscheibe, 1 Stück Mutter

FOPPE® Sonnenschutzbolzen

Edelstahl V4A

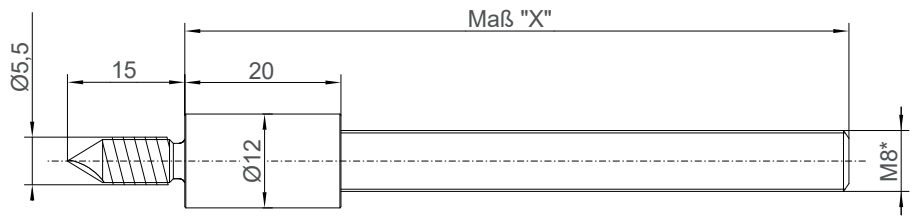
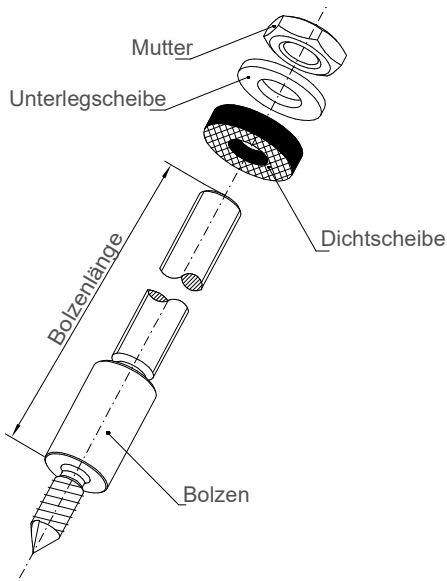

* Einschraubhilfe für FOPPE® Sonnenschutzbolzen
 Artikel-Nr.: 140106903

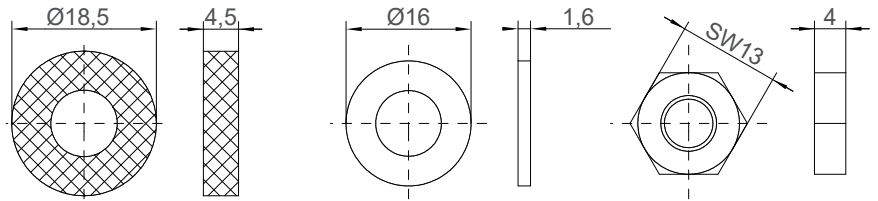

Lastempfehlung am Beispiel Schüco

Beispiel Einbau Einzelbolzen:

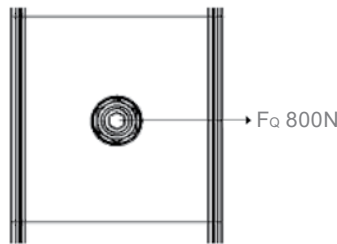
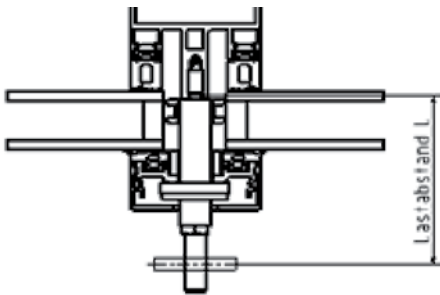

Hinweis!

Die FOPPE® Sonnenschutzbolzen können selbstverständlich auch paarweise eingesetzt werden. Der empfohlene Abstand beträgt hierbei 40-90mm.

Der empfohlene Anzugmoment des Bolzens beträgt 8 Nm.

Richtwerte für Lastrichtung Querkraft im eingebauten Zustand bei einer max. Verformung von 8 mm

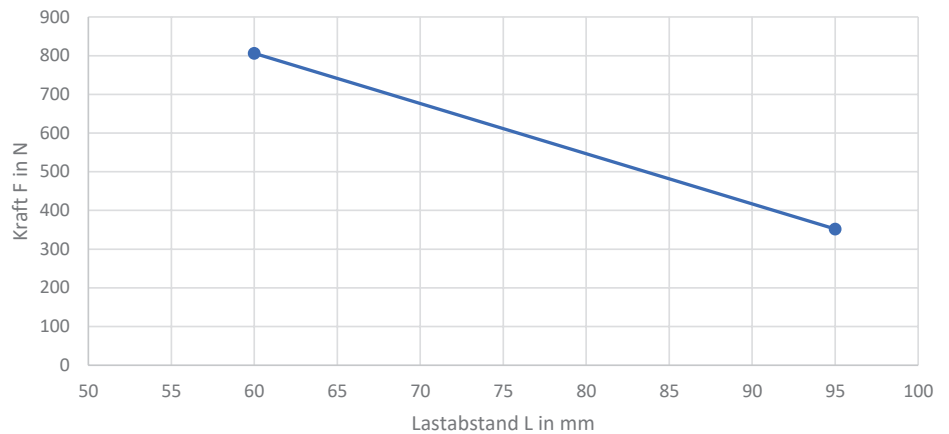

Prüfbericht auf Anfrage.

FOPPE SSB Art.-Nr.	Maß „X“ in mm
140106501	70
140106502	80
140106503	85
140106504	90
140106505	95
140106506	100
140106507	105
140106508	110
140106509	115

Diese Zeichnung ist urheberrechtlich geschützt. Vervielfältigungen sind nur mit ausdrücklicher Genehmigung des Urhebers gestattet.

FOPPE Direkt Versand GmbH • Foppenkamp 14-16 • 49838 Lengerich (Ems)
 Phone: +49 5904 9393-93 • E-Mail: zubehoer@foppe.de