

Wirtschaftliche Lösungen alternativ zu Heroal und anderen Fenster-, Türen- und Fassaden-Systemen aus Aluminium



foppe-shop.de



Nachschub mit nur einem Klick!

DER NEUE FOPPE® PRODUKT- UND LEISTUNGSKATALOG

Sehr geehrte Damen und Herren, für Sie, dem Metallbauer, liefern wir neue Produkte und wirtschaftliche Lösungen, die Ihren Anforderungen entsprechen.



FOPPE® – DER VERBINDERSPEZIALIST

Wir fertigen T- und Eckverbinder aus FOPPE® Profilen – für Systemprofile sowie für Rohre, Sonder- und kundeneigene Profilsysteme.

Leistungsumfang:

- Verbinder für gängige Aluminium-Systemprofile
- Individuallösungen für Sonderprofile und Rohre
- Passgenaue Fertigung nach Kundenvorgabe

FOPPE® steht Ihnen dabei als „verlängerte Werkbank“ zur Verfügung. Sie stellen Ihre Systemprofile bereit – wir übernehmen die präzise und wirtschaftliche Verarbeitung. Zusätzlich stellen wir die erforderlichen Stammdaten bei unseren Software-Kooperationspartnern bereit.

FOPPE® – DER ZUBEHÖRSPEZIALIST

Für die Produktion von Aluminiumfenstern, -türen und -fassaden bieten wir ein praxisbewährtes und anwendungsorientiertes Zubehörprogramm.

Ihr Nutzen:

- Produkte speziell für den Aluminium-Metallbau
- Optimierte für Produktions- und Montagebetriebe

Entwickelt aus der Praxis – für die Praxis. Unser Produkt- und Leistungsspektrum unterstützt eine wirtschaftliche und sichere Fertigung.

FOPPE® – DER BEFESTIGUNGSSPEZIALIST

Für die fachgerechte und kostenoptimierte Montage hochwertiger Bauelemente bieten wir ein umfassendes Programm an Montage- und Befestigungslösungen.

Schwerpunkte:

- Befestigungssysteme ohne Wärmebrücken
- Praxisgerechte Lösungen für den Objektbau
- Objektbezogene Detailplanungen

Wir unterstützen Sie bereits in der Planungsphase mit anwendungsbezogenen Ausarbeitungen und technischen Lösungen.

FOPPE® – DER FERTIGUNGSSPEZIALIST

Für kleine bis großvolumige Bauprojekte fertigen wir komplette Aluminiumelemente auf Basis gängiger Systeme führender Aluminiumsystemhersteller.

Fertigungsspektrum:

- Fenster- und Türelemente
- Pfosten-Riegel-Fassaden
- Brandschutzelemente
- Sonderkonstruktionen

Die Herstellung erfolgt neutral und produktionsnah. Die Lieferung erfolgt wahlweise an Ihren Standort oder direkt auf die Baustelle. Sie bleiben der direkte Ansprechpartner Ihres Auftraggebers – FOPPE® agiert im Hintergrund als reiner Fertigungspartner.

Das ganze FOPPE® Team freut sich auf Sie!

Johannes Foppe, Geschäftsführung
FOPPE Direkt Versand GmbH

So erreichen Sie uns:
+49 5904 9393-93
zubehoer@foppe.de



Herzlich Willkommen im



Zuhause bei den Machern.

Mit FOPPE® gemeinsam handeln.

Auf Grund der branchenübergreifenden und nicht kalkulierbaren Weltmarktsituation, sowie täglich angekündigten Lieferengpässen und Preiserhöhungen, ist die Mehrheit unserer Kunden davon überzeugt, heute zu handeln.

Die Situation hat sich vollkommen verändert:

- Hat die derzeitige Entwicklung bei Ihnen Auswirkungen, wenn der Preisdruck weiter steigt?
- Können Sie Zulieferer projektbezogen frei auswählen und Ihre Konditionen für Objekte langfristig sichern?
- Funktionieren Ihre Abläufe auch dann, wenn Sie auf Alternativprodukte ausweichen?

Wenn Sie nur eine dieser Fragen nicht deutlich mit „JA“ beantwortet haben, **sollten Sie unbedingt Ihre Einkaufsphilosophie überdenken und Ihre Materialkosten auf den „Prüfstand“ stellen.** Der beste Zeitpunkt, FOPPE® als Partner zu nutzen, **ist jetzt!**

Eine freie Produktwahl wird Materialkosten senken, betriebswirtschaftliche Erfolge positiv beeinflussen und dauerhaft die Zukunft von Metallbauunternehmen sichern.

FOPPE® Systemzubehör

Hergestellt nach Ansprüchen europaweit erfolgreicher Fenster-, Türen- und Fassadenhersteller.

Maßstab bei der Entwicklung des FOPPE® Systemzubehörs sind die Materialbeschaffenheiten der Systemgeber. Alle dafür benötigten Rohstoffe werden von branchenerfahrenen Industriebetrieben genauestens ausgewählt. Unsere Zulieferer produzieren nach DIN-Vorgaben und mit großem Know-how hochwertiges FOPPE® Systemzubehör.

FOPPE® Kunden vertrauen diesen preiswerten Alternativprodukten. Sie haben sich millionenfach in der Praxis bewährt.

FOPPE® Systemverbinder

Vom Institut ift-Rosenheim geprüfte FOPPE® T- und Eckverbinder bieten allen Metallbauern die Sicherheit eines gleichwertigen Produkts. Mehr als 2.000 verschiedene Ausführungen werden mit hohen Qualitätsstandards produziert.

FOPPE® Systemzubehör und Systemverbinder passen zu den Aluminium Systemen von:

- Schüco / AKS
- Heroal
- Kawneer
- einzigartige und kundenspezifische Systeme

FOPPE® mit System:

Für ein automatisch gesteuertes Bestellwesen unterstützen wir Sie bei vorhandenen Warenwirtschaft- und Kalkulationsprogrammen, die einen FOPPE® Artikelstammdaten Import ermöglichen.

Diesen Service bieten wir mit folgenden Softwarepartnern:

- T.A.-Project – ERPlus
- ZINK Software – MMC
- PROFLEX – Proflex
- CAD-Plan – Athena / Apollon
- ORGADATA – Logikal
- und weiteren Softwareprogrammen auf Anfrage

Kalkulieren Sie mit profitablen Einkaufspreisen und erzielen Sie mit FOPPE® Produkten eine wirtschaftlich deutlich bessere Ausgangsposition in Wettbewerbssituationen.



„Sprechen Sie mit uns, wie Sie zeitnah und effektiv mit FOPPE® einen ergänzenden Baustein für die Kalkulation, Materialwirtschaft, Produktion und Montage umsetzen können.“

Ihr Mario Lüken
Vertriebsleiter FOPPE® Systemzubehör
+49 5904 9393-155

Partnerschaftlich, servicebewusst, leistungsstark – mehr als nur ein Versprechen!

Von der Bestellannahme über den Verkauf bis hin zur persönlichen Fachberatung vor Ort oder am Telefon – FOPPE® ist Ihr Projekt- und Produktpartner und bietet professionelle, auf Kundenbedürfnisse zugeschnittene Lösungen.

Unser langjähriges Know-how setzen wir für Sie ein und unterstützen Sie bei Ihren täglichen Aufgaben im Einkauf oder auf der Baustelle.

Nutzen Sie täglich unseren Service:

- FOPPE® Systemzubehör bestellen Sie ganz einfach mit der original Systemhersteller Nummer!
- Paketlieferung ab 250,- Euro Auftragswert frei Haus, Versand von Langmaterialien zu fairen Preisen
- Außendienstberatung vor Ort
- FOPPE® Datenbanken für Kalkulations- und Warenwirtschaftssoftware
- alle Produktdatenblätter online
www.foppe.de/downloads



„FOPPE® hat die Antwort. Wir finden für Sie gemeinsam eine Lösung!“

Ihre Franziska Cordes
Service, Aufträge und Termine
+49 5904 9393-93

Auftragseingang
bis 14.30 Uhr

FOPPE® liefert täglich.

Tag für Tag geht's direkt raus

FOPPE® arbeitet mit starken Partnern an seiner Seite. Das gilt auch für die bedeutenden Bereiche Versand und Logistik.

Unsere Logistikpartner liefern Ihnen die Warensendung schnellstmöglich und auf Wunsch auch auf die Baustelle. **Bei Auftragseingang bis 12.00 Uhr erfolgt der Versand noch am selben Tag.** Bei z.B. Paletten oder Langmaterial erfolgt die Lieferung per Spedition innerhalb von 1-4 Arbeitstagen. Nicht vorrätige Ware wird kurzfristig und kostenfrei nachgeliefert.

Weitere Vorteile:

- Express-Garantie für EU-Festland
- Sendungsverfolgung über unsere Logistikpartner
- frachtfreier und schneller Lieferservice

FOPPE  FOPPE





Themenübersicht

Einsatzbeispiele mit FOPPE® Systemzubehör	7
FOPPE® Systemzubehör für Fenster, Türen und Fassaden	8
Bauproduktenverordnung und Ihre Sicherheit	9
Prüfzeugnis T- und Eckverbinder	10
FOPPE® "Der Verbinderspezialist"	11
Die Injektionsklebetechnik (IKT) von FOPPE®	12
Der FOPPE® Guss-Eckverbinder für die perfekte Ecke	13
Das Original – FOPPE® Eckverbinder stanz- und nagelbar (st/n)	14
Das Original – FOPPE® T-Verbinder nagelbar (n)	16
FOPPE® Eckverbinder für Rohre, Sonderprofile und kundeneigene Systeme	18
FOPPE® T-Verbinder passend zu Heroal Sonderprofilen	19
Nutzen Sie FOPPE® als „verlängerte Werkbank“ in Lohnfertigung	20
Anfrageformular – Individuelle Verbinder	21
Die Artikelnummern schnell erklärt	22
Softwarepartner	23
FOPPE® Stammdaten für Logikal®	24
FOPPE® Stammdatenpaket für E·R·Plus	25
Profilübersichten	29
Systemkomponenten für Fenster und Türen	81
Kleber, Reiniger, Pflege und Schutz	90
Verglasung und Montage	94
Dämmung, Konstruktion und Schallschutz	98
Sockeldämmprofile	105
Systemkomponenten für Pfosten-Riegel-Fassaden	107
Entwässerung in vielen Farben und Varianten	112
Abdichtung am Baukörper	114
Impressum	118
Haftungsausschluss	118
FOPPE® Systemgarantie	119
Allgemeine Geschäftsbedingungen	120
Zahlungs- & Lieferbedingungen	121
Ansprechpartner	122
Stichwortverzeichnis	124
Anfrage Produktunterlagen	127
Anfrage/Bestellschein	128

Einsatzbeispiele mit FOPPE® Systemzubehör für die Herstellung von Heroal Aluminium-Elementen



Fenstersysteme (wärmegeklämmt)

alternativ zu W72 u.a.

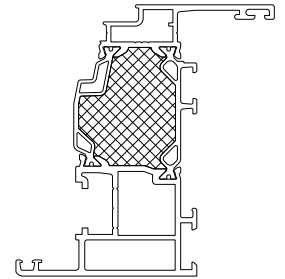

Türsysteme (wärmegeklämmt)

alternativ zu D72 / D92 UD u.a.

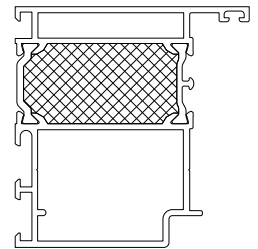

Pfosten-Riegel-Konstruktionen (Fassade)

alternativ zu C50 u.a.

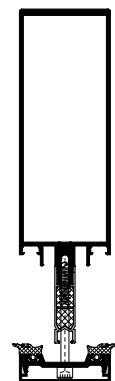

Objekt-, Fenster- und Türen- Sonderprofile

alternativ zu Heroal und Schüco u.a.
Objektsonderprofile

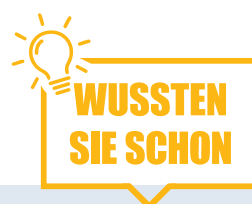
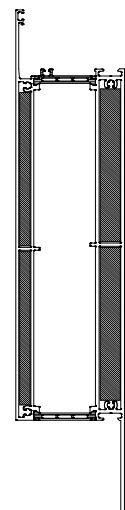

Zu allen Bereichen bieten wir Ihnen gerne **Aluminium-Fertigelemente**
aller **Systemhersteller** an. Fragen Sie uns!

FOPPE  FOPPE



foppe-shop.de

Fenster, Türen und Fassaden

FOPPE® Systemzubehör für Fenster, Türen und Fassaden Produktbeispiele zu Heroal Aluminium-Systemen

	Seite
	Aluminium-Nägels 88
	Edelstahlnägel 88
	Schraubbarer Edelstahlnägel 89
	Füllstücke 88
	Eckverbinder 81
	Stabilisierungswinkel 84
	T-Verbinder 81
	Wasserschlitzkappen 112
	Klemmfedern aus Edelstahl 89

	Seite
	Klemmhalter/ Federelemente 108
	Aluminium- und Edelstahlscheiben 108
	Alu-Butylbänder 109
	Verglasungsklotze „Universal“ 108
	Sonnenschutzbolzen 111



Systemzubehör
Katalog passend
zu Schüco unter
[www.foppe.de/
downloads](http://www.foppe.de/downloads)



Bauproduktenverordnung

Die CE-Kennzeichnungspflicht besteht seit einigen Jahren. Der Unterschied ist lediglich, dass seit dem 01.07.2013 eine Bauproduktenverordnung in Kraft getreten ist.

Laut Bauproduktenverordnung (BauPVO) betrifft die Verpflichtung zur CE-Kennzeichnung nur Komplettelemente (Fenster-, Türen-, und Fassaden) und ist vom Hersteller der Elemente durchzuführen.

Der Hersteller hat darauf zu achten, dass der Austausch von Komponenten sowie die Änderung der Konstruktion keine Verschlechterung der Leistungseigenschaften zur Folge hat.

Der Hersteller garantiert durch seine Konformitätserklärung, dass die gekennzeichneten Leistungsmerkmale erreicht werden.

Unsere Produkte entsprechen den Anforderungen!



Gleichwertigkeitsprüfung von FOPPE® T-, Eckverbindern und Systemzubehör geprüft beim Prüfinstitut ift-Rosenheim

Die FOPPE Direkt Versand GmbH als Bauteillieferant für Aluminiumverbinder und Systemzubehör hat für Ihr Rundum-Sicherheitspaket seine T- und Eckverbinder sowie Systemzubehör prüfen lassen und die Gleichwertigkeit mit hervorragenden Ergebnissen nachgewiesen.

Auf den folgenden Seiten finden Sie für Ihre Dokumentationen auszugsweise Deckblätter der Prüfzeugnisse oder online einzusehen unter: <https://www.foppe.de/downloads>

Die darin enthaltenen Ergebnisse sind auf die Gesamtproduktfamilie FOPPE® T- und Eckverbinder übertragbar.

FOPPE® Produkthaftung

Die Produkthaftung von FOPPE® ist nicht allein auf das Produkt von FOPPE® begrenzt, sondern bietet Zusatzleistungen die weit darüber hinausgehen.

Sprechen Sie uns dazu an!

FOPPE® Systemgarantie

100% Sicherheit

Mehr Infos auf Seite 119

Prüfzeugnis T- und Eckverbinder

Nachweis
Ermittlung von Eigenschaften der vorliegenden Konstruktion

Prüfbericht
Nr. 12-000602-PR06
(PB-K29-09-de-01)

Auftraggeber
FOPPE Direkt Versand GmbH
Foppenkamp 14-16
49838 Lengerich
Deutschland

Produkt
Blendrahmen-Sprossen-Profil

Bezeichnung System: **T-Stösse**
Lieferbezeichnung: **T-Verbinder genagelt**

Leistungsrelevante Produktdetails
Blendrahmen: **358 170**, Sprossenprofil: **358 26**
Blendrahmen / Sprossenprofile: **EN AW-6060 T 0,5 F22**, T-Verbinder Set 12132986S: **Innen: Teil , Außen: 12132986 B-Teil**, Material: **AW-6060 T66**, Profil genagelt mit Art.-Nr.: **10) mm und Art.-Nr.: 13138157 (5 x 1**

Besonderheiten
Der Klebstoff wurde nach dem Zusammenfügen der Profilstöße eingebracht

Ergebnis

Prüferie 1: Ermittlung der Zugfestigkeit an fünf unbelasteten Verbindern bei +23 °C
 **charakteristischer Wert Fc 10,9 kN**

Prüferie 2: Ermittlung der Zugfestigkeit an fünf T-Verbindern bei +80 °C
 **charakteristischer Wert Fc 10,2 kN**

Prüferie 3: Ermittlung der Zugfestigkeit an fünf T-Verbindern nach Klimawechsellaagerung bei +23 °C
 **charakteristischer Wert Fc 11,6 kN**

ift Rosenheim
02. August 2012

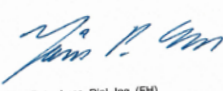
Jörn Peter Lass, Dipl.-Ing. (FH)
Prüfstellenleiter
Bautelle

Christian Neudecker
Prüfingenieur
Materialprüfung

 ift Rosenheim GmbH
Geschäftsführer:
Dipl.-Ing. (FH) Ulrich Sieberath
Dr. Jochen Peckl

Theodor-Greif-Str. 7 - 9
D-83028 Rosenheim
Tel. +49 (0)8291/291-0
Fax. +49 (0)8291/291-290
www.ift-rosenheim.de

Ver-PB-1196-Ja 6 (01.03.2012)

Nachweis
Ermittlung von Eigenschaften der vorliegenden Konstruktion

Prüfbericht
Nr. 12-000602-PR03
(PB-K29-09-de-01)

Auftraggeber
FOPPE Direkt Versand GmbH
Foppenkamp 14-16
49838 Lengerich
Deutschland

Produkt
Rahmeneckverbindung

Bezeichnung System: **Rahmeneckverbindung**
Lieferbezeichnung: **Eckverbinder genagelt**

Leistungsrelevante Produktdetails
Blendrahmen: **358 130**, Material des Blendrahmenprofils: **EN AW-6060 T66 (AL Mg Si 0,5 F22)**, Verbinder Set 11132946S: **Innen: 11132946 A-Teil, Außen: 11132946 B-Teil (außen)**, Material der Verbinder: **EN AW-6060 T66**, Profil genagelt mit Art.-Nr.: **13138156 (5 x 10) mm und Art.-Nr.: 13138157 (5 x 13,5) mm**, Klebung: **2-komponenten Epoxidklebstoff**

Besonderheiten
Der Klebstoff wurde nach dem Zusammenfügen der Profilstöße eingebracht

Ergebnis

Prüferie 1: Ermittlung der Zugfestigkeit an fünf unbelasteten Rahmenecken bei +23 °C
 **charakteristischer Wert Fc 15,3 kN**

Prüferie 2: Ermittlung der Zugfestigkeit an fünf Rahmenecken bei +80 °C
 **charakteristischer Wert Fc 11,4 kN**

Prüferie 3: Ermittlung der Zugfestigkeit an fünf Rahmenecken nach Klimawechsellaagerung bei +23 °C
 **charakteristischer Wert Fc 11,8 kN**

ift Rosenheim
02. August 2012

Jörn Peter Lass, Dipl.-Ing. (FH)
Prüfstellenleiter
Bautelle

Christian Neudecker
Prüfingenieur
Materialprüfung

 ift Rosenheim GmbH
Geschäftsführer:
Dipl.-Ing. (FH) Ulrich Sieberath
Dr. Jochen Peckl

Theodor-Greif-Str. 7 - 9
D-83028 Rosenheim
Tel. +49 (0)8291/291-0
Fax. +49 (0)8291/291-290
www.ift-rosenheim.de

Str. 83028 Rosenheim
AG Traunten, HRB 14763
Sparkasse Rosenheim
Kto. 3522
BLZ 711 500 00

Notified Body No.: 0757
Anerkennung PKZ-Stelle: BAV 15
www.ift-rosenheim.de
Tel. +49 (0)8291/291-0
Fax. +49 (0)8291/291-290
www.ift-rosenheim.de

Grundlagen
ift-Hausverfahren

Darstellung

Gültigkeit
Die genannten Daten und Ergebnisse beziehen sich ausschließlich auf den geprüften und beschriebenen Probekörper.
Diese Prüfung ermöglicht keine Aussagen über weitere leistungs- und qualitätsbestimmende Eigenschaften der vorliegenden Konstruktion.
Veröffentlichungshinweis
Es gilt das "Merkblatt zur Benutzung von ift-Prüfdokumentationen". Das Dokument darf nur vollständig veröffentlicht werden.
Inhalt
Der Nachweis umfasst insgesamt 6 Seiten und Anlagen (4 Seiten).



„FOPPE® steht zu 100% hinter seinen Leistungen und bürgt für die einwandfreie Qualität von passgenauen Systemalternativen!“

Ihre Martina Feldker
Vertriebsinnendienst FOPPE ZUBEHÖR



FOPPE® “Der Verbinderspezialist“ aus dem Emsland T- und Eckverbinder aus Aluminium

Wir garantieren Ihnen:

- wirtschaftliche Alternativen zu den Systemherstellern Schüco, Heroal, Alcoa/Kawneer
- unveränderte Nutzung von Stanzen und Werkzeugen
- gewohnte Arbeitsabläufe
- stanz- oder nagelbare Verbinder
- Werkstoff und Maßtoleranzen entsprechen den Vorgaben der Systemhersteller, sowie Profillieferanten und Presswerke

Bei der Verarbeitung von Schüco und Heroal Systemprofilen bieten FOPPE® T- und Eckverbinder zwei Verklebungsmöglichkeiten:

- konventionelles Klebereinbringen vor dem Zusammenfügen der Profilstöße
- Injektionsklebetechnik – Kleber einspritzen nach dem Zusammenfügen der Profilstöße

FOPPE® T- und Eckverbinder:

- ift-Rosenheim geprüft
- FOPPE® Gewährleistung mit Systemgarantie
- stückgenau bestellen
- auf Anfrage individuell zugeschnitten, bearbeitet und etikettiert
- produziert in Lohnfertigung aus von Kunden zur Verfügung gestellten Profilstangen



Gemeinsame Qualitätsansprüche setzen Maßstäbe:

FOPPE® Aluminium T- und Eckverbinder werden im Strangpressverfahren aus der Legierung EN AW-6060 T66 (AlMgSi0,5 F22) hergestellt. Diese Legierung ist sehr korrosionsbeständig und hat eine hohe Festigkeit. Die Materialeigenschaften sind nach EN 755-2 festgelegt. Grenzabmaße und Formtoleranzen nach EN 12020-2 oder EN 755-9.

Qualität:

Alle produzierten FOPPE® Verbinder werden ausnahmslos entfettet, entgratet und maschinell trowalisiert (gleitgeschliffen). Unsere stetigen Qualitätskontrollen und Optimierungsprozesse gewährleisten ein Höchstmaß an Funktion.



FOPPE  FOPPE



Die Injektionsklebetechnik (IKT) von FOPPE®

Weniger Klebverbrauch bei optimalem Halt

FOPPE® Eckverbinder strangpress mit Querfräsungen

Die in allen gängigen FOPPE® Eckerbindern angebrachten IKT Kanäle, leiten den derlichen Flächen und gewährleisten sowohl eine mechanisch schlüssige Verbindung zwischen Hohlprofil und Eckverbinder, als auch eine Abdichtung der Gehrungsfuge. Der Metallkleber wird über die Querfräsungen hinweg bis in die innere Gehrung geführt und an den Seitenflächen gegen die Profilgehrung gepresst.

Sie werden beim Einsatz von FOPPE® IKT Eckverbindern weniger Metallkleber verbrauchen!

Die Fixierung der Gehrungen wird durch Vernageln, Verpressen, oder Verschrauben vorgenommen. Der Metallkleber wird nach dem Zusammenfügen und Ausrichten der Gehrungen mit einem 1- oder 2-Komponenten Metallklebstoff eingespritzt.

Die Abdichtung der Profil-Schnittflächen erfolgt gemäß den Verarbeitungsrichtlinien mit einem Gehrungsdichtstoff.

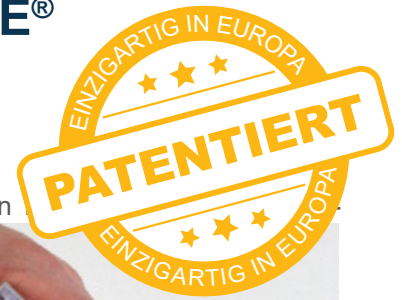
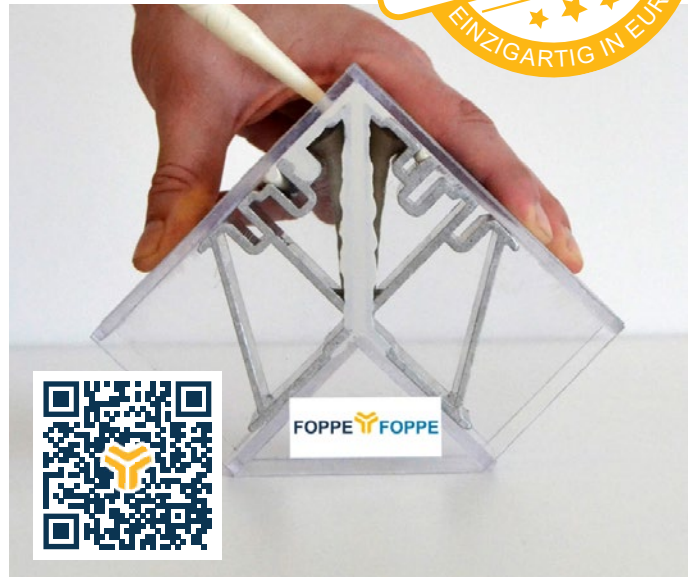

FOPPE® T-Verbinder strangpress mit Querfräsungen

Bei FOPPE® T-Verbindern wird der Metallkleber durch die konisch zueinander laufenden Seitenflächen des Verbinders mittels Querfräsungen geführt und gegen die Profilwandungen gepresst. Damit wird ein optimaler Flächenkontakt zwischen den Hohlprofilen und den T-Verbindern erreicht.

Die Fixierung von T-Stößen mit FOPPE® T-Verbindern wird durch Vernageln oder Verschraubung vorgenommen. Die Klebereinspritzung erfolgt nach dem Zusammenfügen und Ausrichten der T-Stöße mit einem 1- oder 2-Komponenten Metallklebstoff.

Die Abdichtung der Profil-Schnittflächen erfolgt gemäß den Verarbeitungsrichtlinien mit einem Gehrungsdichtstoff.

 = Klebverlauf

Vorderansicht Riegel/Pfosten

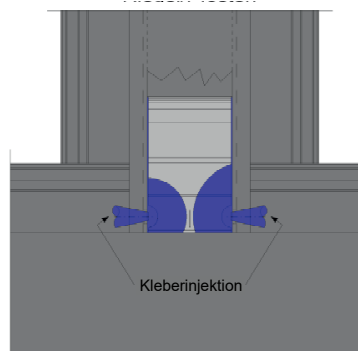

Seitenansicht

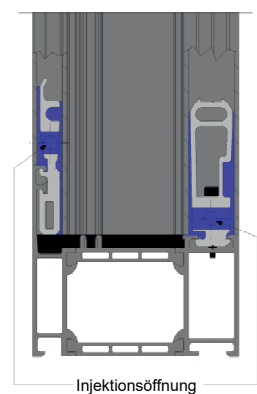

Ansicht von oben

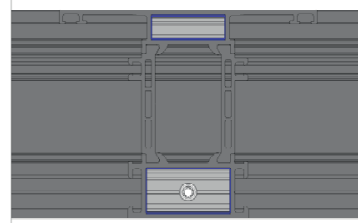



Spreizbar!

Der FOPPE® Guss-Eckverbinder für die perfekte Ecke

Für Türflügel- und Rahmenprofile, sowie Fenster-Rahmenprofile

Eigenschaften:

- 2-teilige Präzisionsdruckgussteile
- spreizbar beim Vernageln
- optimales Ausrichten der Profilloberfläche
- minimales Nachjustieren der Gehrungsecken
- rationelle und zeitsparende Elementfertigung



Ansicht 1



Ansicht 2

Injektionsklebetechnik (IKT)

- innen- und außenliegende Kleberführungskanäle
- formschließender Kleberverlauf an der Elementgehrung
- mit den technisch optimal gelösten Kleberführungskanälen erreichen Sie, dass sich der Kleber beim Einspritzen bis in die innere Gehrung der Ecke formschlüssig verteilt



nagelbar (n)

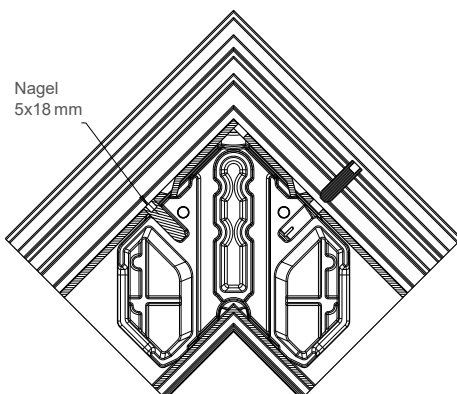

pressbar (p)



„Guss-Eckverbinder“
auf Seite 87

Entwickelt nach Qualitätsansprüchen
erfahrener Türenhersteller.
Alle Anforderungen wurden klar definiert.

FOPPE  FOPPE





Das Original – FOPPE® Eckverbinder stanz- und nagelbar (st/n)

Wir garantieren Ihnen:

- wirtschaftliche Alternativen zu Systemherstellern
- unveränderte Nutzung von Werkzeugen
- keine Maschinenumrüstung erforderlich
- gewohnte Arbeitsabläufe
- Werkstoff- und Maßtoleranzen entsprechen den Vorgaben der Systemhersteller, sowie Profillieferanten und Presswerke
- Gleichwertigkeitstests beim ift-Rosenheim mit hervorragenden Prüfergebnissen

Bei der Verarbeitung von Schüco und Heroal Systemprofilen bieten FOPPE® Eckverbinder zwei Alternativen:

- konventionelles Klebereinbringen vor dem Zusammenfügen der Profilstöße
- Injektionsklebetechnik: Kleber einspritzen nach dem Zusammenfügen der Profilstöße

Alle Stanz- und Nagelkanäle sind so konstruiert, dass die unterschiedlichen Werkzeuge des jeweiligen Systemherstellers uneingeschränkt verwendet werden können.

FOPPE® Eckverbinder lassen sich auf allen gängigen Eckverbinder-Maschinen der Fabrikate Schüco, Pressta Eisele, Emmegi u.a. verpressen.

Sie haben offene Fragen?

Für technische Anliegen zur Verarbeitung von FOPPE® Verbindern stehen wir Ihnen unter der Rufnummer +49(0)5904-9393-155 gerne zur Verfügung.

Alle FOPPE® Verbinder und weitere Systemzubehörteile finden Sie **ab Seite 81**.



Beispiel: Eckverbinder
alternativ 1550300 = 1161550300S1



Erklärung zu Verpackungseinheiten S1, S10, S100

Bei FOPPE® können Sie Eckverbinder **stückgenau** bestellen.

Beispiel:
Heroal Art.-Nr. 1550300 – FOPPE® Art.-Nr. 1161550300S

Bedarf 173 Stk. Eckverbinder einer Sorte.

Geliefert wird
 1 VE S100 = 100 Stk.
 7 VE S10 = 70 Stk.
 3 VE S1 = 3 Stk.
 = 173 Stk.

FOPPE® Eckverbinder passend zu W/D Serien

Beispiel: nagelbar (n)

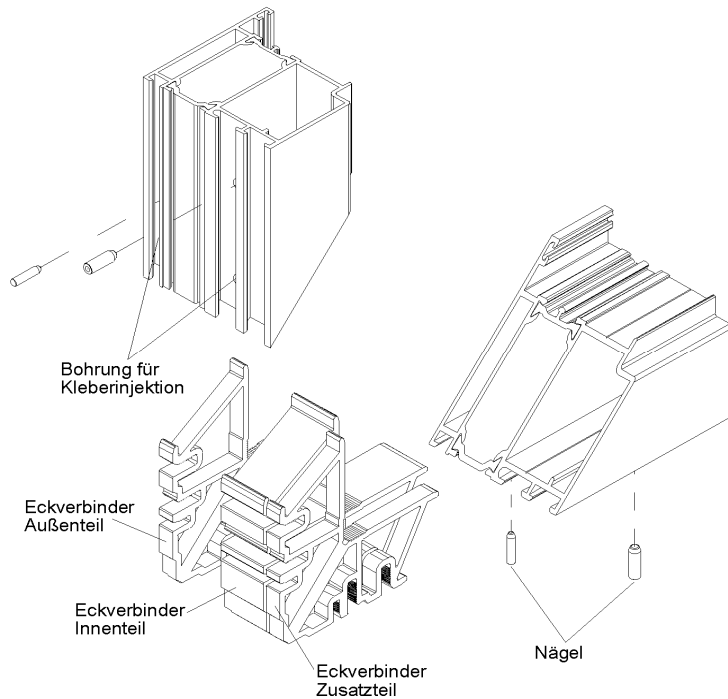

Die Nagelkanäle von FOPPE® Eckverbindern sind so konstruiert, dass die Lochstanzwerkzeuge des Systemherstellers uneingeschränkt verwendet werden können.

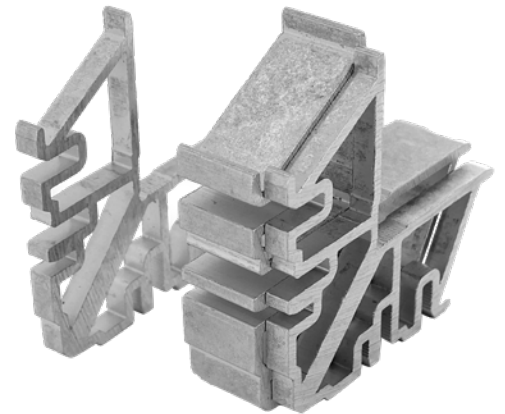

Beispiel: Eckverbinder 1161569500S1

Beispiel: pressbar (p)

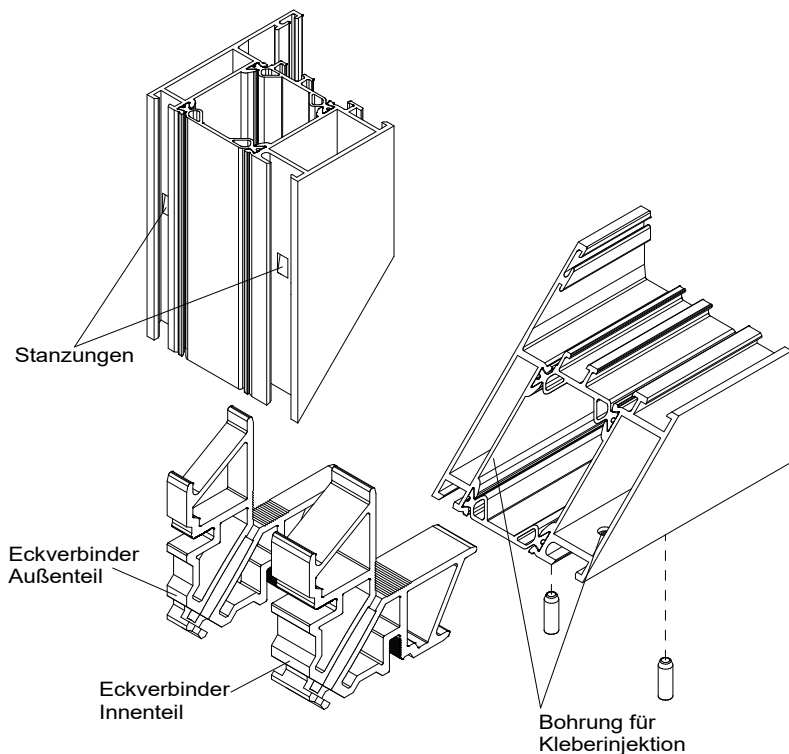

FOPPE® Eckverbinder lassen sich auf allen gängigen Eckverbinder-Stanzen der Fabrikate Schüco, Pressta Eisele, Emmegi u.a. verpressen.

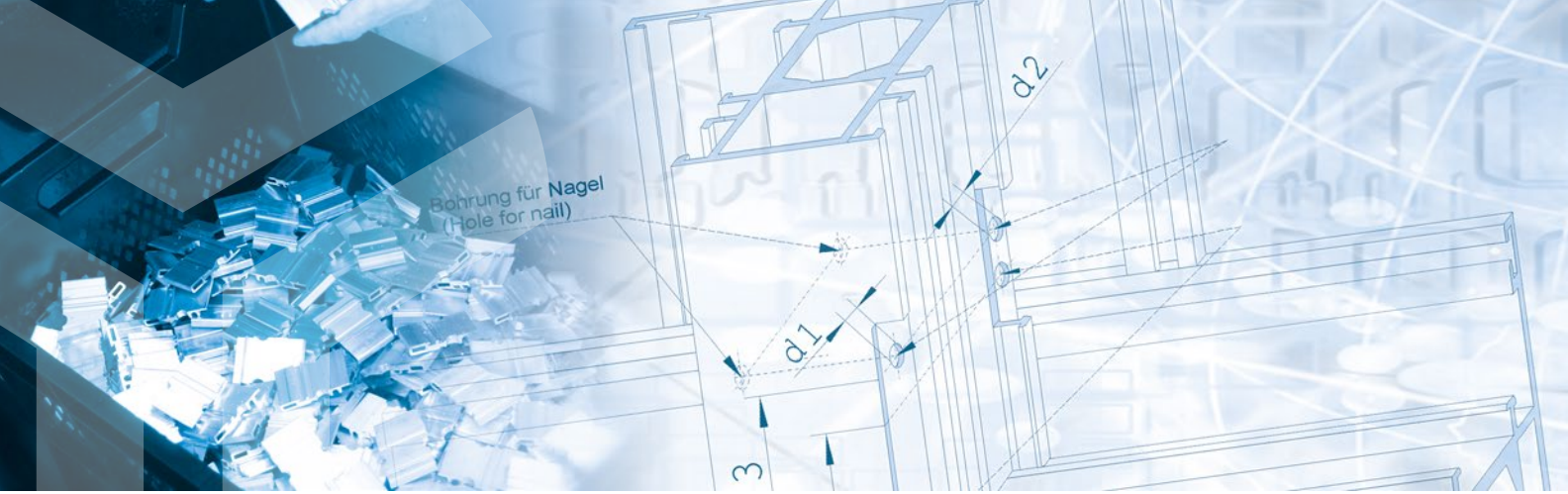

Das Original – FOPPE® T-Verbinder nagelbar (n)



Erklärung zu Verpackungseinheiten S1, S10, S100

Bei FOPPE® können Sie T-Verbinder **stückgenau** bestellen.

Beispiel:

Heroal Art.-Nr. 1555400 –
FOPPE® Art.-Nr. 1261555400S

Bedarf 173 Stk.
T-Verbinder einer Sorte

Geliefert wird
1 VE S100 = 100 Stk.
7 VE S10 = 70 Stk.
3 VE S1 = 3 Stk.
= 173 Stk.

Wir garantieren Ihnen:

- wirtschaftliche Alternativen zu Systemherstellern
- unveränderte Nutzung von Werkzeugen
- keine Maschinenumrüstung erforderlich
- gewohnte Arbeitsabläufe
- Werkstoff- und Maßtoleranzen entsprechen den Vorgaben der Systemhersteller, sowie Profillieferanten und Presswerke
- Gleichwertigkeitstests beim ift-Rosenheim mit hervorragenden Prüfergebnissen

Bei der Verarbeitung von Schüco und Heroal Systemprofilen bieten FOPPE® T- und Eckverbinder zwei Verklebungsmöglichkeiten:

- konventionelles Klebereinbringen vor dem Zusammenfügen der Profilstöße
- Injektionsklebetechnik: Kleber einspritzen nach dem Zusammenfügen der Profilstöße

Alle Nagelkanäle sind so konstruiert, dass die Werkzeuge des Systemherstellers uneingeschränkt verwendet werden können.

Sie haben offene Fragen?

Für technische Anliegen zur Verarbeitung von FOPPE® Verbindern stehen wir Ihnen unter der Nummer +49 5904-9393-155 zur Verfügung.

Alle FOPPE® Verbinder und weitere Systemzubehörteile finden Sie in der „**Profilübersicht D72 / W72 / D92 UD**“ ab Seite 33.



Beispiel: T-Verbinder
alternativ 1555400 = 1261555400S1

FOPPE® T-Verbinder passend zu D/W Serien

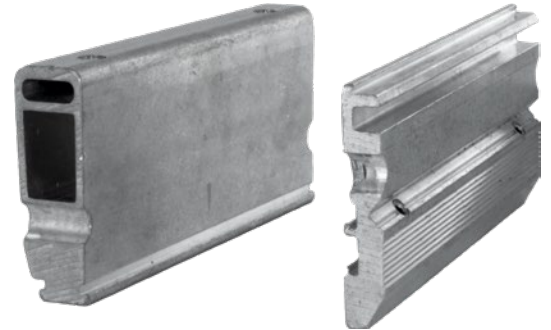
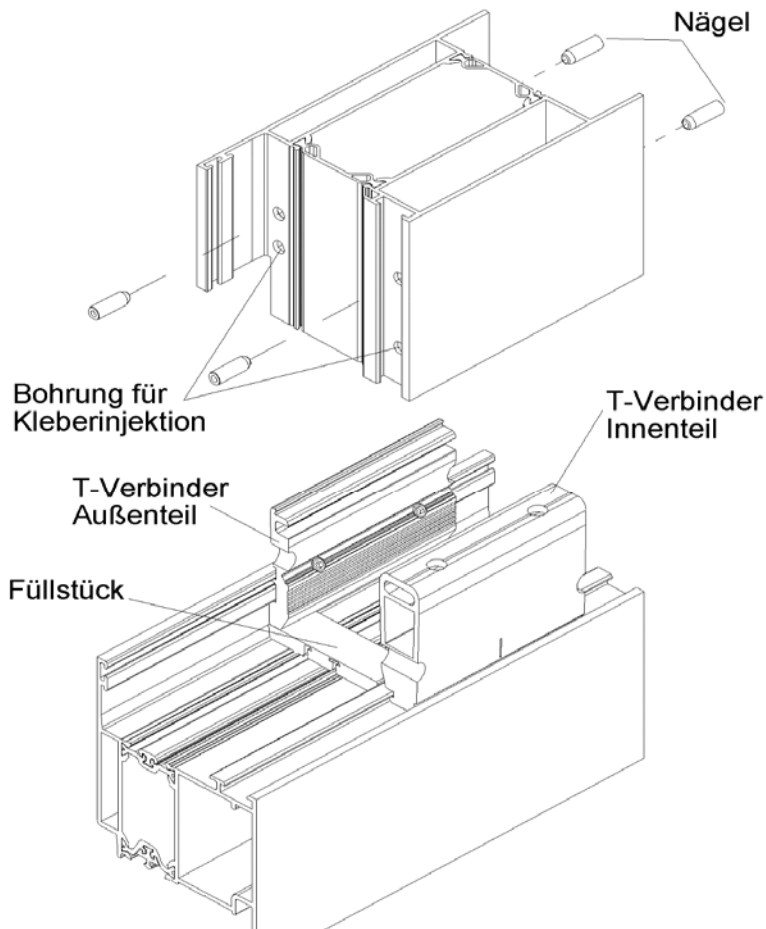

Die Nagelkanäle von FOPPE® T-Verbindern sind so konstruiert, dass die Lochstanzwerkzeuge des Systemherstellers uneingeschränkt verwendet werden können.

2-K PUR Metallklebstoff	Druckluftpistole für Doppelkartuschen	Füllstücke aus Zellkautschuk	Aluminium Nägel mit Kerbe	Edelstahl Nägel	Gehrungsdichtstoff
auf Seite 90	auf Seite 90	auf Seite 88	auf Seite 88	auf Seite 88	auf Seite 90

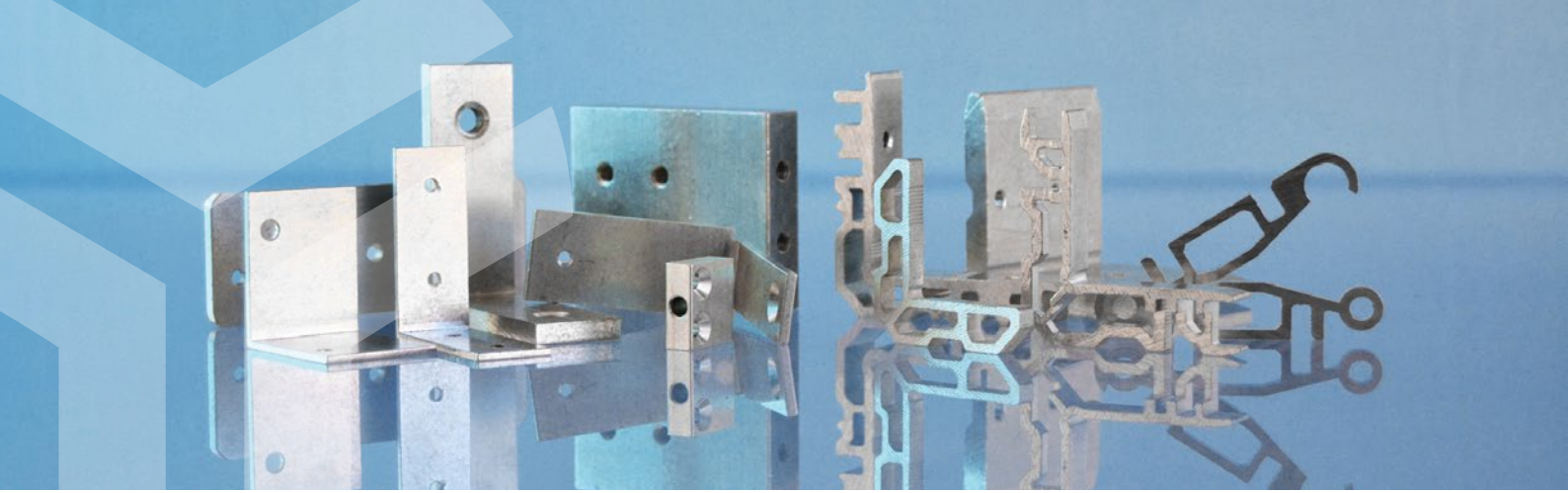

FOPPE® Eckverbinder für Rohre, Sonderprofile und kundeneigene Systeme

Sie haben eine Hohlkammer in einem Profil und benötigen eine einfache Möglichkeit eine optimale Eckverbindung zu erstellen?

Mit FOPPE® Eckverbindern für Rechteck- und Quadratrohre, Sonderprofile oder für eigene Systeme, bieten wir Ihnen individuelle und speziell auf Ihren Bedarf hin gefertigte Lösungen um optimale Verbindungen zu schaffen.

FOPPE® Verbindertlösungen finden millionenfach Ihren Einsatz in verschiedenen Bereichen wie:

- Heroal und Schüco Sonderobjektlösungen u.a.
- Fassaden-, Türen- und Fensterbau
- Kundeneigene Aluminium Systeme
- Holz-Aluminium-Fenster
- Fahrzeug- und Schiffsbau
- Werbetafeln, Vitrinen, etc.
- Fliegengitter und Klappläden
- u.v.m

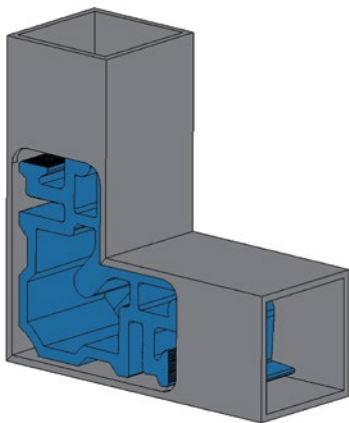
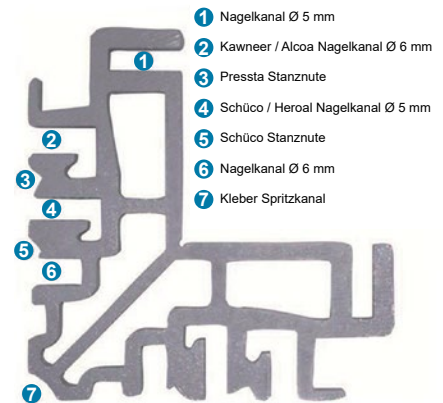

Verarbeitungsmöglichkeiten

- stanzenbar
- nagelbar
- schraubbar
- Klebereinspritzen vor oder nach dem Zusammenfügen von Profilen

FOPPE® Eckverbinder lassen sich auf alle gängigen Eckverbinder-Maschinen der Fabrikate Schüco, Pressta Eisele, Emmegi u.a. verpressen.

FOPPE® Kunden legen besonderen Wert auf:

- hohen Grad an Präzision in der Fertigung
- maßgeschneiderte Konzepte
- saubere Oberflächen
- wirtschaftliche Produktionsabläufe
- Langlebigkeit des Produktes
- kurze Produktentwicklungszeiten
- termingerechte Lieferungen

Eine Sonderverbinder Artikelnummer setzt sich wie folgt zusammen:



Jede individuelle Kunden-Artikelnummer sowie die dazugehörigen Zeichnungen und Preise sind bei uns im System hinterlegt. Somit ist sichergestellt, dass Sie Ihren individuell produzierten Artikel zu jeder Zeit nachbestellen können.



Wichtiger Hinweis:

FOPPE® produziert in Lohnfertigung Aluminiumteile aus von Kunden zur Verfügung gestellten Profilstangen und bietet die Bearbeitung, Kommissionierung, Etikettierung etc. an.

Sonderverbinder für Systeme

FOPPE® T-Verbinder passend zu Heroal Sonderprofilen

Senden Sie uns einfach Ihre elektronische DWG/DXF Profilzeichnung.

Sie erhalten ein Angebot mit individueller Kunden-Art.-Nr., Preisen, Lieferzeit sowie die für Sie erstellten CAD-Zeichnungen.



T-Verbinder Innenteil (A-Teil)
Zuschnitt: 254,0 (+0/-0,2)mm
Inklusiv 2x Abdrückschrauben

T-Verbinder Außenteil (B-Teil)
Zuschnitt: 250,0 (+0/-0,2)mm



Abbildung einer durch FOPPE® erstellten Kundenzeichnung:

Für ein Objektsonderprofil mit T-Verbindern – produziert aus FOPPE® T-Verbinder Profilen.

Erfordert Ihr Bauvorhaben die Herstellung von Verbindern aus Original Heroal Erzeugnissen? Dann nutzen Sie FOPPE® einfach als Ihre „verlängerte Werkbank“.

Sie erhalten ein Angebot mit Ihrer kundenbezogenen Artikelnummer. Wir erstellen Ihnen die erforderlichen CAD-Zeichnungen, prüfen die technischen Vorgaben und ermitteln die Materialmenge. Nach Zeichnungsfreigabe und Auftragserteilung ordern Sie beim Systemgeber die Verbinderprofile und lassen diese bei uns anliefern.

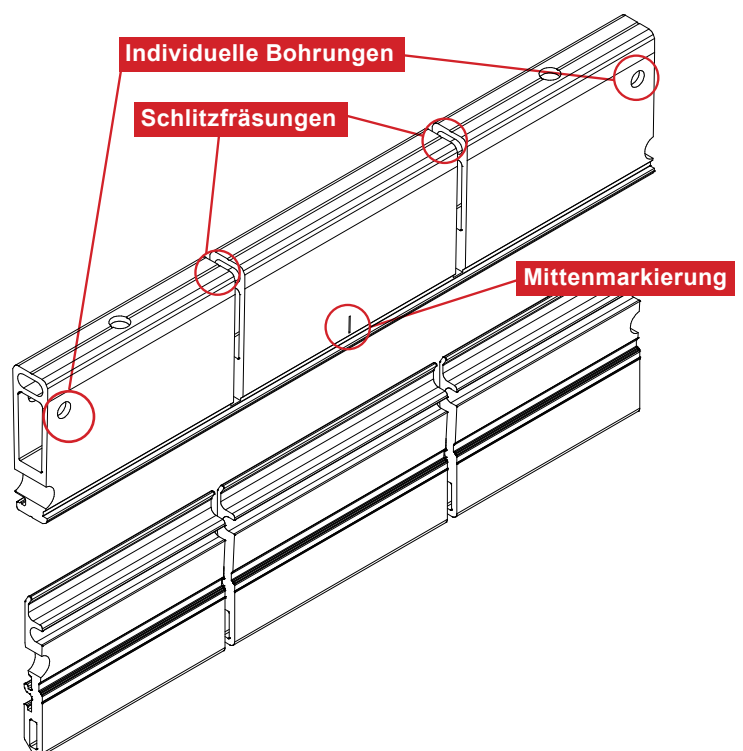
Mit kurzer Bearbeitungs- und Lieferzeit produzieren wir Ihnen Ihre Verbinder stückgenau und bohren oder fräsen sie gemäß CAD-Zeichnung mit den vorgegebenen Toleranzen.

Alle Teile werden öl- und fettfrei gereinigt und gleitgeschliffen bzw. entgratet (trowalisiert). Danach werden die Verbinder verschraubt, verpackt und etikettiert. Je nach Bedarf eingeschweißt in Folie, abgepackt in Kartons, oder lose in Gitterboxen. Abschließend versenden wir die Ware per Paketdienst oder Spedition.

Nutzen Sie FOPPE® als „verlängerte Werkbank“ in Lohnfertigung

Lieferrn Sie T- und Eckverbinder-Profile direkt vom Systemgeber zur Bearbeitung an.



Wir erstellen Ihnen die erforderlichen CAD-Zeichnungen und klären gemeinsam die technischen Vorgaben. Anschließend erhalten Sie ein FOPPE® Angebot mit Ihrer individuellen Artikelnummer.

Nach Zeichnungsfreigabe und Auftragserteilung **produzieren wir stückgenau Ihre Verbinder mit kurzer Bearbeitungs- und Lieferzeit.** Wir bohren oder fräsen die Teile gemäß Vorgabe, oder individuell nach den von Ihnen vorgegebenen Bearbeitungen. Abschließend werden die Verbinder gereinigt, trowalisiert (gleitgeschliffen), verpackt und verschickt.

Sie haben eine aktuelle Anforderung? Dann lassen Sie uns darüber sprechen.

FOPPE® entwickelt Verbinderlösungen, die sich an Kundenwünschen orientieren

Eine nachhaltige und konsequente Wachstumsstrategie ist das eine, hervorragende Produkte das andere.

Deshalb richtet FOPPE® seinen Fokus bei der Produktentwicklung im Vertrieb sowie im Service konsequent auf seine Kunden und Handelspartner aus. Damit lassen sich bedarfs-

gerechte Lösungen entwickeln und maßgeschneidert umsetzen.

FOPPE® sorgt dafür, dass seine Kunden stets effizienter werden und bringt sie im täglichen Wettbewerb weiter voran.

Eine zukunftsweisende Strategie die aufgeht.

Erfolgreiche und zufriedene Kunden sind immer der Garant für den eigenen Unternehmenserfolg – für Marktstärke, wachsende Gewinne, attraktive Arbeitsplätze und sich nachhaltig entwickelnde Unternehmenswerte.



„Für jede Kammer eine Verbinderlösung – Wir sind der Verbinderspezialist aus dem Emsland!“

Ihr Daniel Mehs
Leiter Verbindertechnik
+49 5904 9393-172

Anfrageformular – Individuelle Verbinder

Kunden-Nr. (falls bekannt) 54350-	Kommissions-Nr.	Datum
Rechnungsanschrift Firma	Gewünschter Liefertermin	
Straße, Nr.	Lieferanschrift (falls abweichend)	
PLZ, Ort		
Land	Ort/Datum/Unterschrift	

T- und Eckverbinder individuell nach Ihren Wünschen.

Wir stellen auch Verbinder für Objektlösungen, Vitrinen, Insektenschutzgitter, Fahrzeugaufbauten, Balkongeländer, Werbetafeln, Untergestelle, Rohre bzw. Profile u.v.a.m. her.

Wofür benötigen Sie Verbinder?

Senden Sie uns Ihre Anfrage per Fax an 05904 939349 oder E-Mail an technik.zubehoer@foppe.de

Verbinderart <input type="checkbox"/> Eckverbinder <input type="checkbox"/> T-Verbinder <input type="checkbox"/> Fassadenverbinder	Elemente <input type="checkbox"/> Aluminiemelemente <input type="checkbox"/> Stahlelemente <input type="checkbox"/> Sonstige: _____	Aluminium-Systeme werden bereits verarbeitet: <input type="checkbox"/> Kawneer Alcoa <input type="checkbox"/> Heroal <input type="checkbox"/> Schüco <input type="checkbox"/> Sonstige: _____	Verbinder Zuschnitte alternativ zu: System-Profil-Nr.: _____ Systemverbinder: _____ Zuschnittlänge (mm): _____
--	---	---	---

Profilkammer Maße

Position 1: Eckverbinder Kammerhöhe (H) (mm) _____ Kammerbreite (B) (mm) _____ Zuschnittlänge (mm): _____	Position 2: T-Verbinder Kammerhöhe (H) (mm) _____ Kammerbreite (B) (mm) _____ Zuschnittlänge (mm): _____
---	--

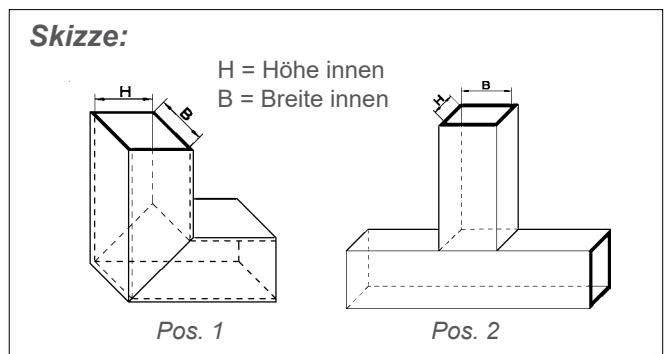

Eigenschaften / Verarbeitungsmöglichkeiten

- Stanzbar
- Systemstanze: _____
- Nagelbar (für Alu-Nagel Ø): _____ mm
- Schraubbar (für Schraube M): _____ mm

Geeignet für:

- Konventionelle Klebetechnik (Einstreichmethode – Erst den Aluminiumkleber in die Profilkammer einbringen und danach den Verbinder.)
- Injektionsklebetechnik (Spritzklebetechnik – Den Aluminiumkleber nachträglich mit der Kleberpistole einbringen.)

Benötigte Mengen / Bedarf

Einmaliger Bedarf (Stück)
Jahresbedarf (Stück)
Bedarf pro Abruf (Stück)

Wunschtermin

Liefertermin (KW)
Mindeststückzahl (Stück)

Angebot (Inhalt)

- Trowalisieren / Gleitschleifen
- VE-Verpackung
- Alu-Nägels / Stifte
- Alu-Kleber
- Schlagdorn
- Schrauben
- Sonstige: _____

Notizen / Erläuterungen:



Online ausfüllen unter:
www.foppe.de/downloads

Mit System bestens organisiert und schnell gefunden!

Wir liefern täglich!



„Wir schaffen die erforderlichen Voraussetzungen, dass bestehende Prozesse in der Beleg- und Lagerverwaltung reibungslos weiter funktionieren.“

Ihre Franziska Cordes
Service, Aufträge und Termine

1

BESTELLUNG

Selbstverständlich werden Ihre Bestellangaben auf allen Belegen wiedergegeben. z.B.

Ihre Bestellung vom: 21.07.2021
Bestellt durch: Andreas Berens
Ihre Bestell-Nr.: 28065432
Ihre Auftrags-Nr.: 15-17-007
Kommission: RWA-Schule

2

MATERIAL-ANFORDERUNG

Anzahl	Nummer
100 Stk.	155540
60 Stk.	155030
240 Stk.	761200
120 Stk.	872200
120 Stk.	189920
44 Stk.	155600

ETIKETT

Ihre Mitarbeiter finden die Systemgeber Nummern auch auf den FOPPE® Etiketten der Verpackungen wieder.



SYSTEMGEBER-NUMMER

Die Systemgeber Nummern finden sich auf allen FOPPE® Belegen wieder. (Angebot, Rechnung, Gutschrift, etc.)

z.B.
T-Verbinder p.z. Heroal W/D72 alternativ zu
1261555400S - HE1555400 (VE02)
HE1555500 (VE20)
HE1556700 (VE100)

4

3

Ihr Service bei wöchentlichen Systemzubehör Bestellungen – Wir unterstützen gerne:

Bis zu einer Stunde vor Bestellannahmeschluss beim Systemgeber senden Sie uns einfach Ihre Materialauszüge aus Logikal bzw. Schücal per Fax oder E-Mail, zur Feststellung von etwaig lieferbarem FOPPE® Systemzubehör.

Zeitnah erstellen wir Ihnen ein Angebot aller lieferbaren FOPPE® Produkte. Wir markieren Ihnen in Ihren Auszügen die Artikel, die Sie beim Systemgeber bestellen können. Anschließend faxen oder mailen wir Ihnen den Auszug mit Angebot zurück.

Sie prüfen ggf. bei Ihnen vorhandene Lagerverfügbarkeit und ordern dann ganz bequem das FOPPE® Systemzubehör gemäß Angebot und erhalten eine Auftragsbestätigung.



Kurz vor 12:00 Uhr

FOPPE® baut auf starke Synergien!

Die Unternehmensgruppe FOPPE + FOPPE kooperiert mit erfolgreichen Software Partnern.

Alle alternativen FOPPE® Zubehörartikel können in den nachfolgenden Kalkulations- und Konstruktionsprogrammen, sowie Warenwirtschaftsprogrammen bereitgestellt werden:



„Sie haben offene Fragen oder Bedarf an anderen Datenbank Anbietern oder Formaten? Ich helfe Ihnen sehr gerne weiter.“

Ihr Andreas Schlotthauer
Support und Datenbanken
+49 5904 9393-167



Konstruieren und kalkulieren Sie in Logikal Ihre Elemente aus den Profilsystemen des jeweiligen Systemhauses. Alle FOPPE® Artikel und Preise können Sie wahlweise in Ihr Projekt einfließen lassen. Anschließend bestellen Sie mit nur wenigen Klicks aus dem Logikal heraus Ihre Systemzubehöralternativen. Gerne präsentieren wir Ihnen die genauen Abläufe. Kontaktieren Sie dazu bitte Ihren Ansprechpartner von ORGADATA oder FOPPE®.



Mit E·R·Plus, der Branchensoftware für Ihre Betriebs- und Produktionssteuerung, sowie vielfältigen Schnittstellen zu Programmen wie z.B. Logikal und ATHENA, ist es für Sie ein Leichtes die kostenfreie FOPPE® Artikelstammdatenbank einzusetzen und das gesamte Sortiment effektiv und kostenoptimiert zu planen und zu verarbeiten. Kontaktieren Sie dazu bitte Ihren Ansprechpartner von T.A.Project GmbH oder FOPPE®.



Mit der neuen Branchensoftware MMC werden Verarbeiter bei der täglichen Abwicklung Ihrer Aufträge, des Einkaufs, der Lagerwirtschaft, der Zeiterfassung, der Nachkalkulation nachhaltig unterstützt. Für Ihren Einkauf bei FOPPE® können Sie eine kostenfreie Artikelstammdatenbank ganz einfach integrieren und dann die Performance der gewohnten Softwareumgebung nutzen. Ihr Ansprechpartner dafür ist Stefan Zink oder FOPPE®.



Mit der ERP-Software für die metallverarbeitende Fertigung können Sie dank des universellen Dateiformates DATANORM die FOPPE® Artikelstammdatenbank spielend einfach mit allen relevanten Daten einlesen und sofort in Ihrer Planungs- und Einkaufskalkulation verwenden. Gerne stellen wir Ihnen eine kostenfreie Datei mit FOPPE® Stammdaten zur Verfügung. Kontaktieren Sie dazu bitte Ihren Ansprechpartner von PROFLEX oder von FOPPE®.



Verarbeiten Sie Schnittzeichnungen des FOPPE® Element-Montage-Winkels (EMW) und der FOPPE® Basisprofile in ATHENA und führen Sie planungsrelevante Wärmestromberechnungen für Bauanschlüsse nach Vorgaben des Gebäudeenergiegesetzes (GEG) durch.



Nutzen Sie direkt bei Ihrer Konstruktion die Anschlussmöglichkeiten des FOPPE® Element-Montage-Winkels (EMW) sowie des entsprechenden Montagezubehörs. Im SYSCAD lässt sich der Anschluss an den Baukörpern optimal planen und berücksichtigen.

FOPPE® Stammdaten für Logikal®

- das gesamte FOPPE® Sortiment in einer Datenbank
- automatische Artikelersetzung möglich für die Systeme von **Schüco** und **Heroal**
- kalkulieren Sie mit wettbewerbsfähigen Preisen
- Sie erhalten schnelle Preisvergleiche, direkt im System
- generieren Sie Zubehörbestellungen zeitsparend

Nur **5 Minuten!**

Logikal® mit Systemgeber-Stammdaten sind vorhanden



FOPPE® Stammdaten im Logikal sind frei geschaltet



alternatives FOPPE® Systemzubehör ist importiert und mit den Systemgeber-Artikeln verknüpft



Was ist dafür erforderlich?

1. Ordern Sie die Freischaltung der FOPPE® Stammdaten bei ORGADATA.
2. Fordern Sie bei FOPPE® die erforderlichen Ersetzungsdateien, eine Importanleitung, sowie Ihre aktuellen Rabattsätze und Preise für alternatives Systemzubehör an.
3. Installieren Sie die FOPPE® Ersetzungsdatei mit wenigen Klicks und **in nur 5 Minuten!**
4. Informieren Sie Ihre Mitarbeiter über die erfolgten Schritte und weisen sie ein.

Videoanleitung unter www.foppe.de/downloads:

Film 1: FOPPE Datenimport im Logikal

Film 2: FOPPE Systemzubehör im Logikal bestellen



Unsere Starthilfe:

Zur Einführung der FOPPE® Datenbank in Logikal® haben wir für Sie mit ORGADATA **besondere Konditionen** vereinbart. Ihr ORGADATA Ansprechpartner hilft Ihnen gerne.

Zusatzinformation:

Sie nutzen eine ERP-Software?

- FOPPE Stammdatenpakete erhalten Sie individuell angepasst auf Ihr Warenwirtschaftssystem
- z.B. für ERPlus, PROFLEX, ZINK-MMC und Weitere erhältlich
- aus einer Auswahl von über 3.500 Produkten bestellen
- verwalten Sie unser Sortiment digital in Ihrem Warenlager und in weiteren Prozessen
- Sie sind mit importierten Preisen und weiteren Details zum FOPPE® Sortiment jederzeit informiert

Welche Dateiformate benötigen Sie?

Wir helfen gerne. Sprechen Sie uns an!



T.A.Project

▶ MORE THAN JUST SOFTWARE

www.erplus.de

Das FOPPE® Stammdatenpaket für E·R·Plus, der ERP-Software von T.A.Project GmbH

Nutzen Sie preiswertes FOPPE Systemzubehör als Alternative zu führenden Aluminium Profilsystemen. Alle FOPPE Artikel und Preise können Sie wahlweise nach zuvor von Ihnen festgelegten Kriterien in Ihr Projekt einfließen lassen. Anschließend bestellen Sie mit nur wenigen Klicks aus E·R·Plus das FOPPE ZUBEHÖR.

- das Stammdatenpaket beinhaltet eine Auswahl von über 3.500 FOPPE Produkten
- eine automatische Artikelersetzung (auch teilweise) für die Systeme von Schüco und Heral ist möglich
- Sie erhalten schnelle Preisvergleiche, direkt in E·R·Plus
- generieren Sie Zubehörbestellungen zeitsparend
- verwalten Sie das FOPPE Sortiment digital in Ihrem Warenlager und in weiteren Prozessen

Was ist dafür erforderlich?

- beauftragen Sie FOPPE mit dem Stammdatenpaket
- Sie erhalten die erforderlichen Dateien, eine Importanleitung sowie Ihre aktuellen Preise
- installieren Sie die Import- und Verknüpfungsdatei mit nur wenigen Klicks
- informieren Sie Ihre Mitarbeiter über die erfolgten Schritte und weisen sie ein

Videoanleitung unter www.foppe.de/downloads:

Film 1: Alternative FOPPE® Artikel in E·R·Plus importieren

Film 2: Alternative FOPPE® Artikel im E·R·Plus anwenden





PROFILÜBERSICHTEN	29
Profilübersicht D72 / W72 / D92 UD	33
SYSTEMKOMPONENTEN FÜR FENSTER UND TÜREN	81
FOPPE® T- und Eckverbinder	81
FOPPE® Stabilisierungswinkel	84
FOPPE® Türeckverbinder aus Strangpressprofilen	85
FOPPE® Guss-Eckverbinder, spreizbar	87
FOPPE® Füllstücke	88
Aluminiumnägel	88
Edelstahlnägel	88
Edelstahlnägel mit Sollbruchstelle	88
Eintreibwerkzeug für Aluminiumnägel	89
Schraubbare Edelstahlnägel	89
Klemmfedern aus Edelstahl, roh blank	89
KLEBER, REINIGER, PFLEGE UND SCHUTZ	90
Korrosions-Dichtmasse – COSMO HD-100.411	90
Gehrungswalze für Korrosions-Dichtmasse	90
TEKNA Gehrungsdichtstoff	90
Dichtungskleber FENOPREN FD	90
Druckluftpistole für Doppelkartuschen	90
Handpistole für Doppelkartuschen	90
Metallklebstoff EPOXAL® DUETT	91
Metallklebstoff FENOPUR® DUETT	91
Metall- und Kunststoffklebstoff FENOPUR® DUETT quick 20	91
2-K-Epoxy-Klebstoff – COSMO EP-200.110	92
Farbpasten – COSMO SP-620	92
CA-Klebstoff – FENOPLAST® CA 5	92
Aluminium-Reiniger FENOSOL® AL	92
Reinigungstücher FENOCLEAN® und Tischabroller	93
Color-Spray	93
Colorstift	93
Montagespray FENOFLEX®	93
Beschlagspray FENOSOL®	93
VERGLASUNG UND MONTAGE	94
FOPPE® Distanzscheiben Aluminium	94
FOPPE® Distanzscheiben Stahl	95
FOPPE® Distanzscheiben Holz	96
Verglasungsklotze Kunststoff	97
Verglasungsklotze aus Hartholz	97
Klotzkellen	97

	DÄMMUNG, KONSTRUKTION UND SCHALLSCHUTZ	98
	Phonotherm 200	98
	FOPPE® Basisprofile	99
	Anfrage- / Bestellformular	103
	blaugelb Dämmplatte MultiPro EPS	104
	SOCKELDÄMMPROFILE	105
	Schwellenhalter aus Aluminium	105
	blaugelb Sockeldämmprofil EPS	105
	blaugelb Sockeldämmprofil IHP/EPS	105
	blaugelb Sockeldämmprofil PVC/EPS	106
	blaugelb Hybrid Polymer Crystal Dicht- und Klebstoff	106
	blaugelb Montageklotz	106
	blaugelb Montagewinkel	106
	Oberflächenschutzfolie 100 my, neutral	107
	PE-Oberflächenschutz-Abklebefolie – Druckkaschiert	107
	SYSTEMKOMPONENTEN FÜR PFOSTEN-RIEGEL-FASSADEN	107
	Aluminium- und Edelstahlscheiben (Schnorrscheiben)	108
	Klemmhalter/Federelemente aus Edelstahl	108
	Verglasungsklotze Kunststoff – UNIVERSAL	108
	Alu-Butyl-Dichtungsband	109
	Dichtungsbahnen mit Keder	109
	FOPPE® Sonnenschutz-Befestigungsbolzen	111
	Einschraubhilfe	111
	Bohrschablone	111
	ENTWÄSSERUNG IN VIELEN FARBEN UND VARIANTEN	112
	Wasserschlitzkappen	112
	Wasserschlitzkappen in RAL-Tönen	112
	Wasserschlitzkappen – gerundet	113
	ABDICHTUNG AM BAUKÖRPER	114
	FASATAN® Standard für außen	114
	FASATYL® Standard für innen	114
	FASATYL® FIX-System A-B für innen	115
	Folienkleber FASATAN® TF-S	115
	Verdüner und Reiniger für FASATAN® TF-S + TF-K	115
	Eindrehanker bis 300 mm, innen	116
	FOPPE® Kunststoff-Stütz-Konsole KSK	116
	Werkzeugsatz p.z. KSK	116



Kein Unterschied erkennbar!

Was FOPPE® Kunden schätzen?

„Kompromisslose Qualität
mit FOPPE® Systemzubehör.“



FOPPE  FOPPE



Eckverbinder Set – Türen

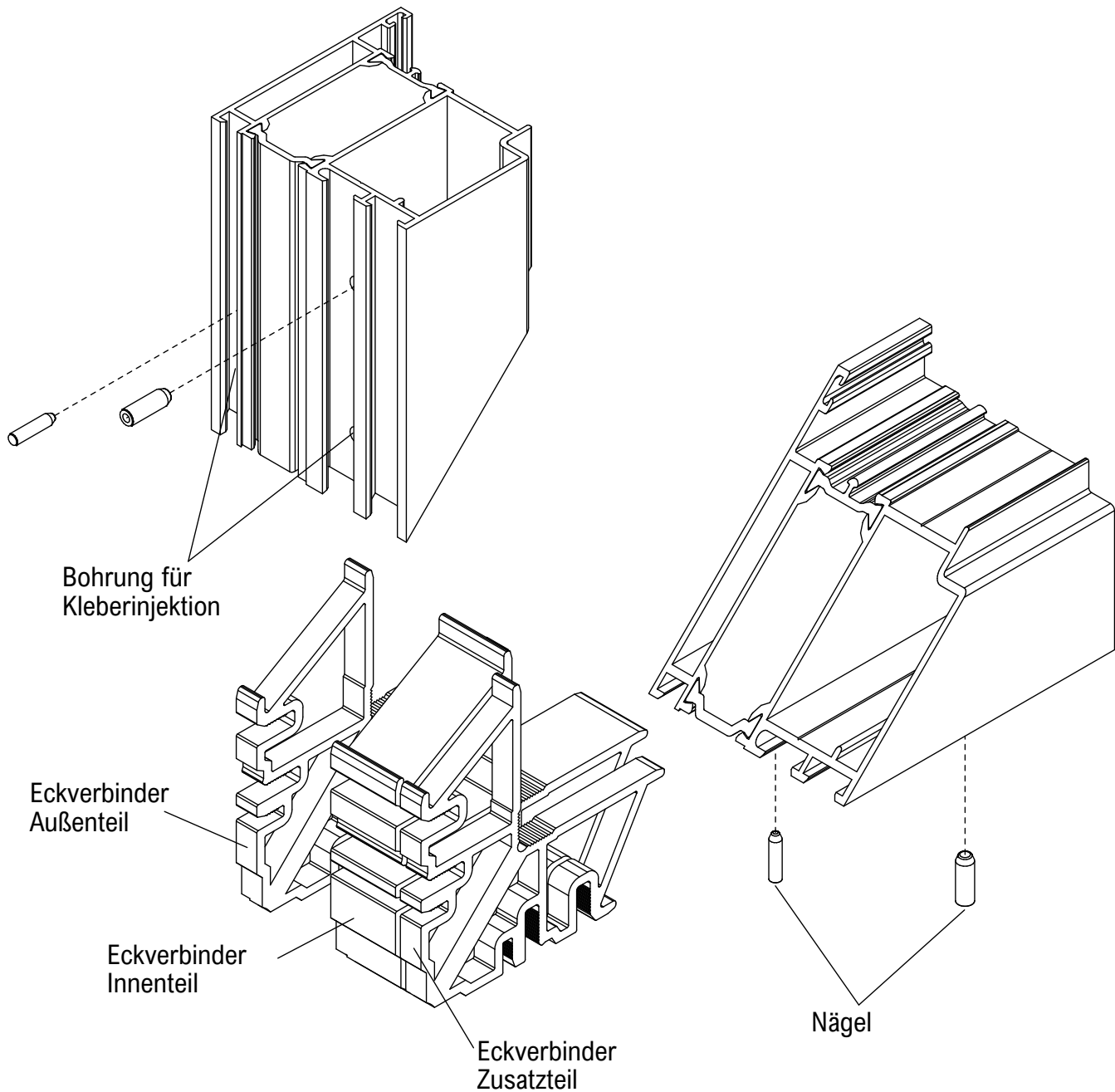

Für das Vernageln von FOPPE Eckverbindern empfehlen wir bei Einsatz des Ø5 mm Nagels den FOPPE Aluminium-Nagel. Diesen bitte separat bestellen.

p = pressbar | n = nagelbar | p/n = press- u. nagelbar | IKT = Injektionsklebetechnik | KKT = konventionelle Klebetechnik | o. PU - ohne Schaum | FüF - Flügelüberdeckende Füllungen | Zeichnungsmaßstab nicht 1:1 - Irrtümer und Änderungen behalten wir uns vor.



Eckverbinder Set – Fenster

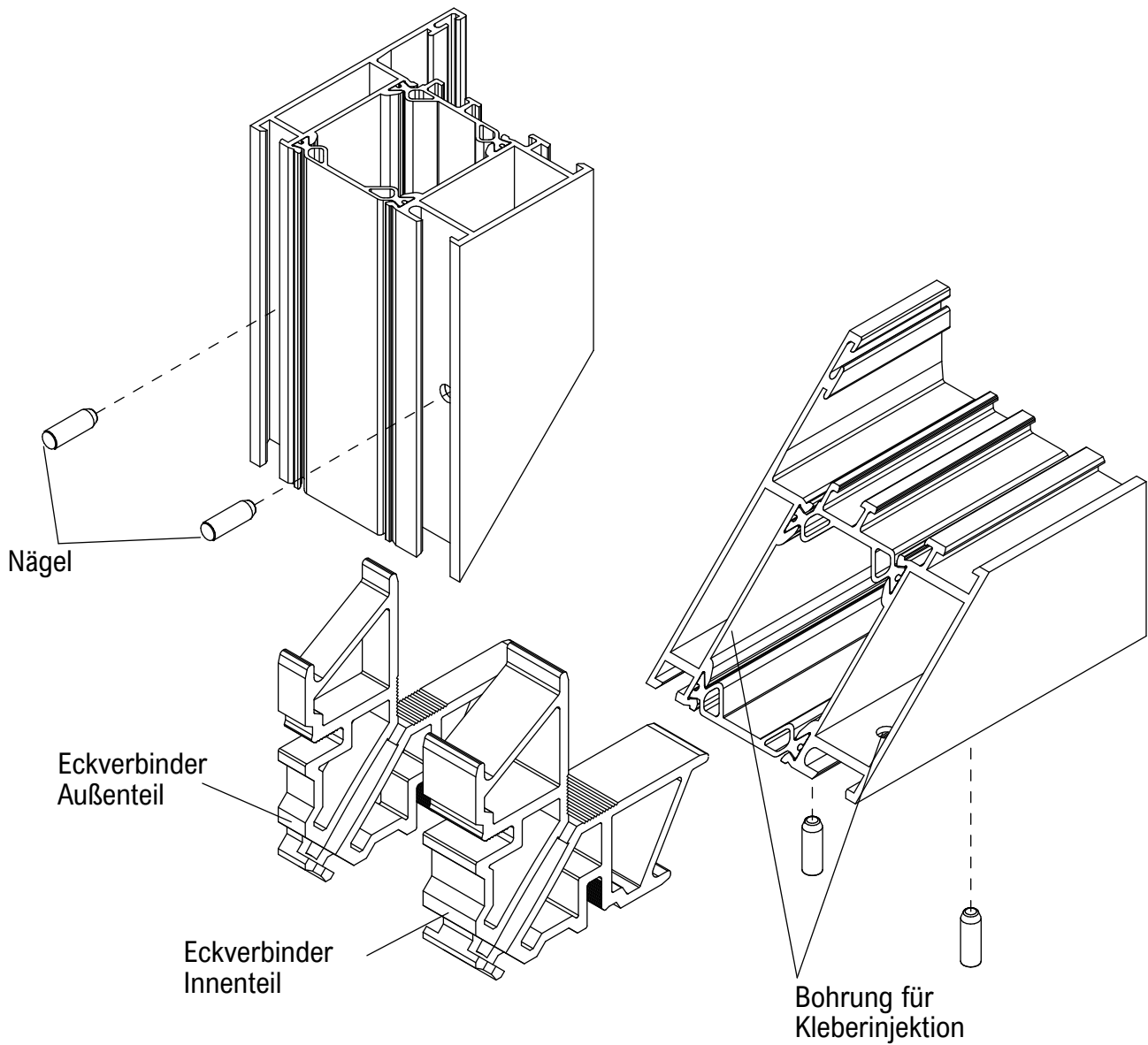

Nägel bitte separat bestellen.

T-Verbinder Set – Fenster und Türen

Beispiel am Blendrahmen

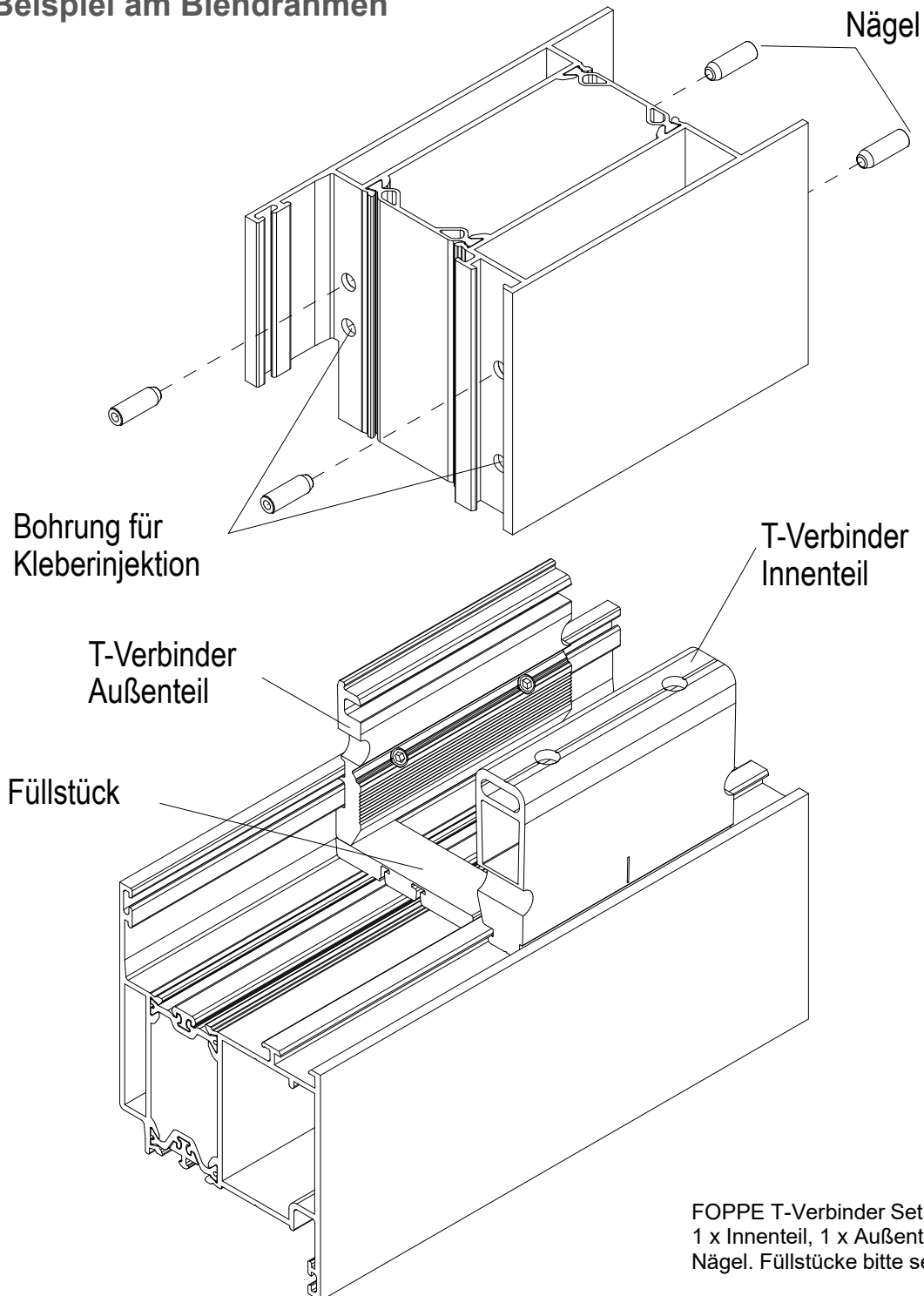

FOPPE T-Verbinder Set bestehend aus
1 x Innenteil, 1 x Außenteil und Edelstahl
Nägel. Füllstücke bitte separat bestellen.

p = pressbar | n = nagelbar | p/n = press- u. nagelbar | IKT = Injektionsklebetechnik | KKT = konventionelle Klebetechnik |
o. PU - ohne Schaum | FüF - Flügelüberdeckende Füllungen | Zeichnungsmaßstab nicht 1:1 - Irrtümer und Änderungen behalten wir uns vor.



Aluminium-Nagel Ausführungen und Maße bei Guss- und Strangpress-Eckverbindern

Tür Guss-Eckverbinder

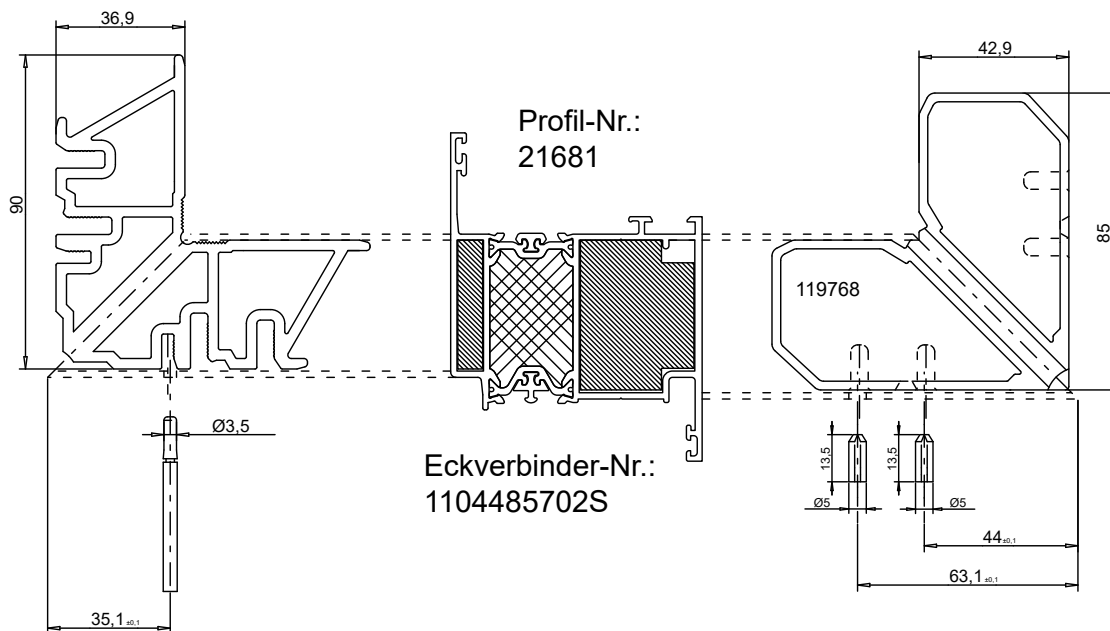

Tür Strangpress-Eckverbinder

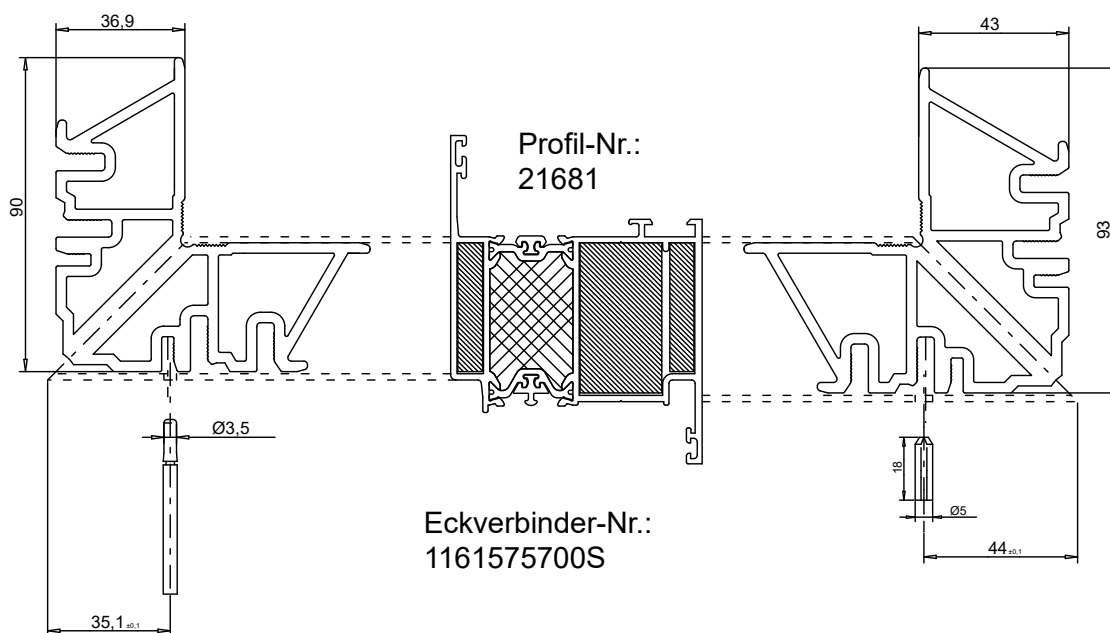







Profilübersicht D72 / W72 / D92 UD

Profilnummer	Profilbezeichnung	Serie	Seite	Ja, Profil ist im Einsatz (X)	Bemerkung
15065	15265 o. PU	Wechselprofil 67/48	W72	46	
21073	21173 o. PU	Sockelprofil 72/130	D72	55	
21074	21174 o. PU	Sockelprofil 72/144	D72	56	
21077	21177 o. PU	Sockelprofil 82/130	D72	57	
21079	21179 o. PU	Blendrahmen 72/70 a.ö.	D72 / W72	36	
21252	21352 o. PU	Sprossenprofil 72/94	D72	48	
21623	21723 o. PU	Blendrahmen 72/70	D72 / W72	38	
21624	21724 o. PU	Blendrahmen 72/85	D72 / W72	36	
21630	21730 o. PU	Blendrahmen 72/145	D72 / W72	42	NEU!
21641	21741 o. PU	Flügelprofil 82/85	D72	63	
21643	21743 o. PU	Flügelprofil 69/95 FüF es	D72	63	
21645	21745 o. PU	Flügelprofil 78/95 FüF es	D72	64	
21647	21747 o. PU	Flügelprofil 78/95 FÜF es rev	D72	64	
21651	21751 o. PU	Flügelprofil 72/85	D72	58	
21652	21752 o. PU	Flügelprofil 72/109 a.ö.	D72	59	
21653	21753 o. PU	Flügelprofil 59/85 FüF es	D72	61	
21654	21754 o. PU	Flügelprofil 72/109 a.ö.	D72	60	
21655	21755 o. PU	Flügelprofil 68/85 FüF es	D72	61	
21657	21757 o. PU	Flügelprofil 68/85 FÜF es rev	D72	62	
21659	21759 o. PU	Flügelprofil 68/109 FüF es	D72	62	
21660	21760 o. PU	Blendrahmen 72/85	D72	35	
21680	21780 o. PU	Blendrahmen 72/70	D72	35	
21681	21781 o. PU	Flügelprofil 72/70	D72	58	
21682	21782 o. PU	Flügelprofil 72/94 a.ö.	D72	59	
21813	21913 o. PU	Sprossenprofil 81/94	D72 RL	72	
21820	21920 o. PU	Blendrahmen 82/85	D72 RL	69	
21823	21923 o. PU	Blendrahmen 82/70	D72 RL	70	
21824	21924 o. PU	Blendrahmen 82/85	D72 RL	71	
21827	21927 o. PU	Blendrahmen 81/130	D72 RL	75	
21828	21928 o. PU	Blendrahmen 81/154	D72 RL	76	
21833	21933 o. PU	Sockelprofil 81/130	D72 RL	74	
21840	21940 o. PU	Blendrahmen 82/70	D72 RL	69	
21841	21941 o. PU	Flügelprofil 82/85	D72 RL	73	
21842	21942 o. PU	Flügelprofil 82/94 a.ö.	D72 RL	73	
22010	22110 o. PU	Flügelsprosse 82/74	D72	48	
22011	22111 o. PU	Flügelsprosse 84/74	W72	66	

p = pressbar | n = nagelbar | p/n = press- u. nagelbar | IKT = Injektionsklebetechnik | KKT = konventionelle Klebetechnik | o. PU - ohne Schaum | FüF - Flügelüberdeckende Füllungen | Zeichnungsmaßstab nicht 1:1 - Irrtümer und Änderungen behalten wir uns vor.

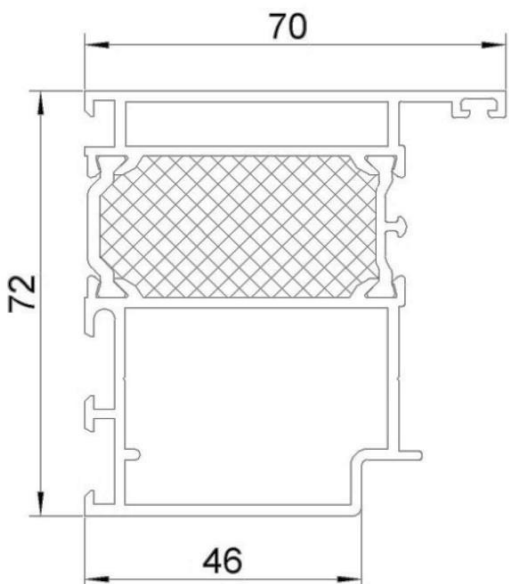
Profilnummer	Profilbezeichnung	Serie	Seite	Ja, Profil ist im Einsatz (X)	Bemerkung
22020	22120 o. PU	Einsatz-Rahmenprofil 72/65	W72	47	
22021	22121 o. PU	Blendrahmen 72/50	D72 / W72	37	
22022	22122 o. PU	Blendrahmen 72/60	D72 / W72	37	
22023	22123 o. PU	Blendrahmen 72/70	D72 / W72	38	
22024	22124 o. PU	Blendrahmen 72/80	D72 / W72	39	
22025	22125 o. PU	Blendrahmen 72/100	D72 / W72	39	
22026	22126 o. PU	Blendrahmen 72/120	D72 / W72	40	
22027	22127 o. PU	Blendrahmen 72/130	D72 / W72	41	
22028	22128 o. PU	Blendrahmen 72/154	D72 / W72	43	
22029	22129 o. PU	Blendrahmen 72/250	D72 / W72	45	
22030	22130 o. PU	Blendrahmen 72/200	D72 / W72	44	
22031	22131 o. PU	Sprossenprofil 72/74	D72 / W72	49	
22032	22132 o. PU	Sprossenprofil 72/84	D72 / W72	49	
22033	22133 o. PU	Sprossenprofil 72/94	D72 / W72	50	
22034	22134 o. PU	Sprossenprofil 72/104	D72 / W72	50	
22035	22135 o. PU	Sprossenprofil 72/124	D72 / W72	51	
22036	22136 o. PU	Sprossenprofil 72/154	D72 / W72	52	
22037	22137 o. PU	Sprossenprofil 72/204	D72 / W72	53	
22038	22138 o. PU	Sprossenprofil 72/254	D72 / W72	54	
22056	22156 o. PU	Rahmenprofil 72/60	W72	46	
22070	22170 o. PU	Einsatz-Rahmenprofil 72/60	W72	47	
22201	22301 o. PU	Flügelprofil 84/70 (SBN)	W72	65	
22207	22307 o. PU	Flügelprofil 84/104 (SBN)	W72	66	
22212	22312 o. PU	Flügelprofil 84/80 (SBN)	W72	65	
22217	22317 o. PU	Flügelprofil 84/75 (KBN)	W72	67	
22219	22319 o. PU	Flügelprofil 84/100 (KBN)	W72	68	
22228	22328 o. PU	Flügelprofil 84/80 (KBN)	W72	67	
22513	22613 o. PU	Sprossenprofil 81/94	D72 RL	41	
22522	22622 o. PU	Blendrahmen 82/60	D72 RL	70	
22523	22623 o. PU	Blendrahmen 82/70	D72 RL	71	
23024	-	Blendrahmen 92/85	D92 UD	77	
23034	-	Sprossenprofil 92/109	D92 UD	77	
23081	-	Flügelprofil 92/120	D92 UD	78	
23083	-	Flügelprofil 82/96 FÜF es	D92 UD	78	
23085	-	Flügelprofil 88,5/96 FÜF es	D92 UD	79	
23087	-	Flügelprofil 82/96 FÜF bs	D92 UD	79	
23089	-	Flügelprofil 85/91 FÜF bs	D92 UD	80	

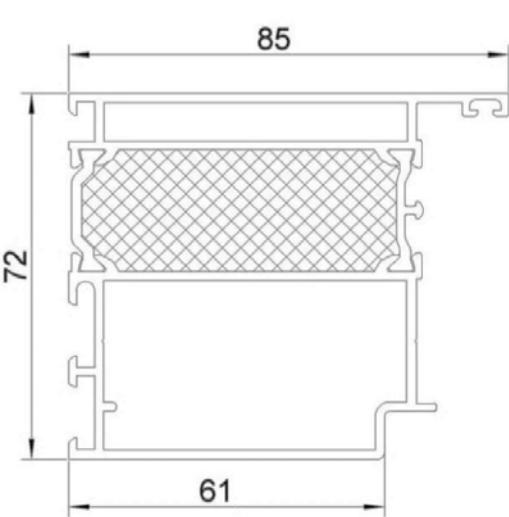
Weitere auf Anfrage!

Passend zu Blendrahmen D72					
Profilbezeichnung	Blendrahmen 72/70		Artikelbezeichnung	VE Inhalt	FOPPE Art.-Nr.
Profil-Nr.	21680	21780 o. PU	Eckverbinder Set IKT p/n	1 Set	1161569500S1
			Eckverbinder Set IKT p/n	10 Sets	1161569500S10
			Eckverbinder Set IKT p/n	100 Sets	-
			Alu-Nagel innen Ø5 x 13,5mm	100 Stück	13677518SVE
			Alu-Nagel innen Ø5 x 18mm	100 Stück	13678518SVE
			Stahl-Nagel außen Ø3,5 x 50mm	50 Stück	136773500S
			VA Nagel innen Ø5 x 15mm	100 Stück	13676120S
			Guss-Eckverbinder IKT p/n	10 Set's	1104485701S
			 Innenteil mit Kabelkanal nagelbar bei Lochabstand 63,1mm und 44,0mm mit FOPPE Aluminium Nagel Ø5 x 13,5mm. Außenteil nagelbar bei Lochabstand 35,1mm mit FOPPE Stahl-Nagel Ø3,5 x 50mm.		
Profilbezeichnung	Blendrahmen 72/85		Artikelbezeichnung	VE Inhalt	FOPPE Art.-Nr.
Profil-Nr.	21660	21760 o. PU	Eckverbinder Set IKT p/n	1 Set	1161569700S1
			Eckverbinder Set IKT p/n	10 Sets	1161569700S10
			Eckverbinder Set IKT p/n	100 Sets	-
			Alu-Nagel innen Ø5 x 13,5mm	100 Stück	13677518SVE
			Alu-Nagel innen Ø5 x 18mm	100 Stück	13678518SVE
			Stahl-Nagel außen Ø3,5 x 50mm	50 Stück	136773500S
			VA Nagel innen Ø5 x 15mm	100 Stück	13676120S
			Guss-Eckverbinder IKT p/n	10 Sets	1104485705S
			 Innenteil mit Kabelkanal nagelbar bei Lochabstand 63,1mm und 44,0mm mit FOPPE Aluminium Nagel Ø5 x 13,5mm. Außenteil nagelbar bei Lochabstand 35,1mm mit FOPPE Stahl-Nagel Ø3,5 x 50mm.		

p = pressbar | n = nagelbar | p/n = press- u. nagelbar | IKT = Injektionsklebetechnik | KKT = konventionelle Klebetechnik |
o. PU - ohne Schaum | FüF - Flügelüberdeckende Füllungen | Zeichnungsmaßstab nicht 1:1 - Irrtümer und Änderungen behalten wir uns vor.

Passend zu Blendrahmen D72 / W72					
Profilbezeichnung	Blendrahmen 72/70 a.ö.		Artikelbezeichnung	VE Inhalt	FOPPE Art.-Nr.
Profil-Nr.	21079	21179 o. PU	Eckverbinder Set IKT p/n	1 Set	1161569900S1
			Eckverbinder Set IKT p/n	10 Sets	1161569900S10
			Eckverbinder Set IKT p/n	100 Sets	-
			Alu-Nagel innen Ø5 x 13,5mm	100 Stück	13677518SVE
			Alu-Nagel innen Ø5 x 18mm	100 Stück	13678518SVE
			Stahl-Nagel außen Ø3,5 x 50mm	50 Stück	136773500S
			VA Nagel innen Ø5 x 15mm	100 Stück	13676120S
			Guss-Eckverbinder IKT p/n	10 Sets	1104485702S
			Innenteil mit Kabelkanal nagelbar bei Lochabstand 63,1mm und 44,0mm mit FOPPE Aluminium Nagel Ø5 x 13,5mm. Außenteil nagelbar bei Lochabstand 35,1mm mit FOPPE Stahl-Nagel Ø3,5 x 50mm.		
Profilbezeichnung	Blendrahmen 72/85		Artikelbezeichnung	VE Inhalt	FOPPE Art.-Nr.
Profil-Nr.	21624	21724 o. PU	Eckverbinder Set IKT p/n	1 Set	1161570100S1
			Eckverbinder Set IKT p/n	10 Sets	1161570100S10
			Eckverbinder Set IKT p/n	100 Sets	-
			Nagel innen Ø5 x 15mm	100 Stück	13676120S
			Nagel außen Ø5 x 15mm	100 Stück	13676120S
			T-Verbinder Set	-	-
			T-Verbinder Set	-	-
			T-Verbinder Set	-	-
			Nagel innen	-	-
			Nagel außen	-	-
			Füllstück	-	-

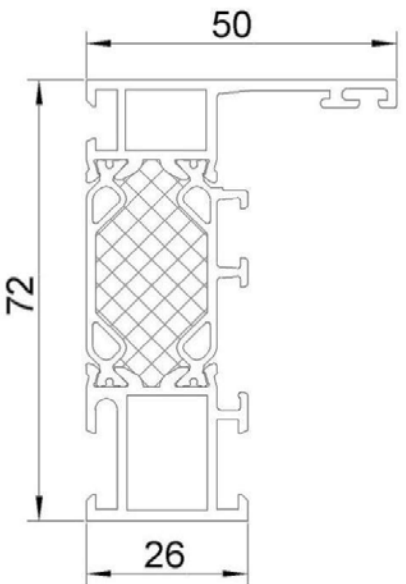
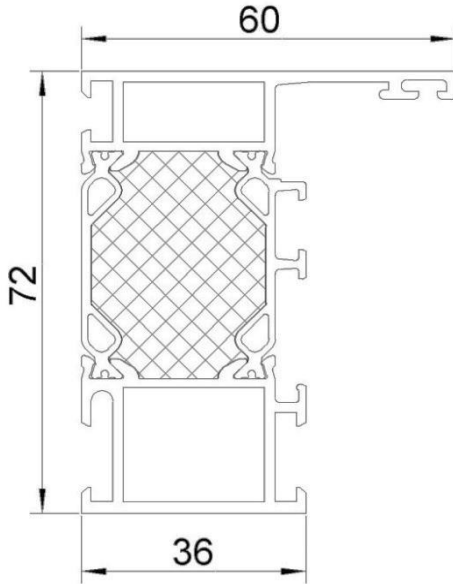
Passend zu Blendrahmen D72 / W72					
Profilbezeichnung	Blendrahmen 72/50		Artikelbezeichnung	VE Inhalt	FOPPE Art.-Nr.
Profil-Nr.	22021	22121 o. PU			
			Eckverbinder Set KKT p/n	1 Set	1161550800S1
			Eckverbinder Set KKT p/n	10 Sets	1161550800S10
			Eckverbinder Set KKT p/n	100 Sets	-
			Nagel innen Ø5 x 10mm	100 Stück	13676020S
			Nagel außen Ø5 x 10mm	100 Stück	13676020S
			T-Verbinder Set IKT n *	1 Set	1261555000S1
			T-Verbinder Set IKT n *	10 Sets	1261555000S10
			T-Verbinder Set IKT n *	100 Sets	-
			Nagel innen Ø5 x 10mm	100 Stück	13676020S
			Nagel außen Ø5 x 10mm	100 Stück	13676020S
			Füllstück RP/SP 16mm	100 Stück	3161899000
	* Nägel liegen den T-Verbindern bei. Füllstücke bitte separat bestellen !				
Profilbezeichnung	Blendrahmen 72/60		Artikelbezeichnung	VE Inhalt	FOPPE Art.-Nr.
Profil-Nr.	22022	22122 o. PU			
			Eckverbinder Set IKT p/n	1 Set	1161550200S1
			Eckverbinder Set IKT p/n	10 Sets	1161550200S10
			Eckverbinder Set IKT p/n	100 Sets	1161550200S100
			Nagel innen Ø5 x 10mm	100 Stück	13676020S
			Nagel außen Ø5 x 10mm	100 Stück	13676020S
			T-Verbinder Set IKT n *	1 Set	1261555200S1
			T-Verbinder Set IKT n *	10 Sets	1261555200S10
			T-Verbinder Set IKT n *	100 Sets	1261555200S100
			Nagel innen Ø5 x 10mm	100 Stück	13676020S
			Nagel außen Ø5 x 10mm	100 Stück	13676020S
			Füllstück RP/SP 26mm	100 Stück	3161899100
	* Nägel liegen den T-Verbindern bei. Füllstücke bitte separat bestellen !				

p = pressbar | n = nagelbar | p/n = press- u. nagelbar | IKT = Injektionsklebetechnik | KKT = konventionelle Klebetechnik |
o. PU - ohne Schaum | FüF - Flügelüberdeckende Füllungen | Zeichnungsmaßstab nicht 1:1 - Irrtümer und Änderungen behalten wir uns vor.

Passend zu Blendrahmen D72 / W72					
Profilbezeichnung	Blendrahmen 72/70		Artikelbezeichnung	VE Inhalt	FOPPE Art.-Nr.
Profil-Nr.	22023	22123 o. PU	Eckverbinder Set IKT p/n	1 Set	1161550400S1
			Eckverbinder Set IKT p/n	10 Sets	1161550400S10
			Eckverbinder Set IKT p/n	100 Sets	1161550400S100
			Nagel innen Ø5 x 15mm	100 Stück	13676120S
			Nagel außen Ø5 x 15mm	100 Stück	13676120S
			T-Verbinder Set IKT n *	1 Set	1261555400S1
			T-Verbinder Set IKT n *	10 Sets	1261555400S10
			T-Verbinder Set IKT n *	100 Sets	1261555400S100
			Nagel innen Ø5 x 15mm	100 Stück	13676120S
			Nagel außen Ø5 x 15mm	100 Stück	13676120S
			Füllstück RP/SP 36mm	100 Stück	3161899200
			* Nägel liegen den T-Verbindern bei. Füllstücke bitte separat bestellen !		
	Profilbezeichnung	Blendrahmen 72/70		Artikelbezeichnung	VE Inhalt
Profil-Nr.	21623	21723 o. PU	Eckverbinder Set IKT p/n	1 Set	1161550400S1
			Eckverbinder Set IKT p/n	10 Sets	1161550400S10
			Eckverbinder Set IKT p/n	100 Sets	1161550400S100
			Nagel innen Ø5 x 15mm	100 Stück	13676120S
			Nagel außen Ø5 x 15mm	100 Stück	13676120S
			T-Verbinder Set IKT n *	1 Set	1261555400S1
			T-Verbinder Set IKT n *	10 Sets	1261555400S10
			T-Verbinder Set IKT n *	100 Sets	1261555400S100
			Nagel innen Ø5 x 15mm	100 Stück	13676120S
			Nagel außen Ø5 x 15mm	100 Stück	13676120S
			Füllstück RP/SP 36mm	100 Stück	3161899200
			* Nägel liegen den T-Verbindern bei. Füllstücke bitte separat bestellen !		

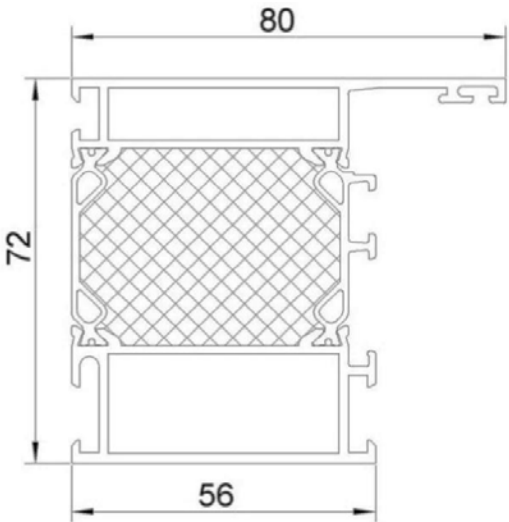
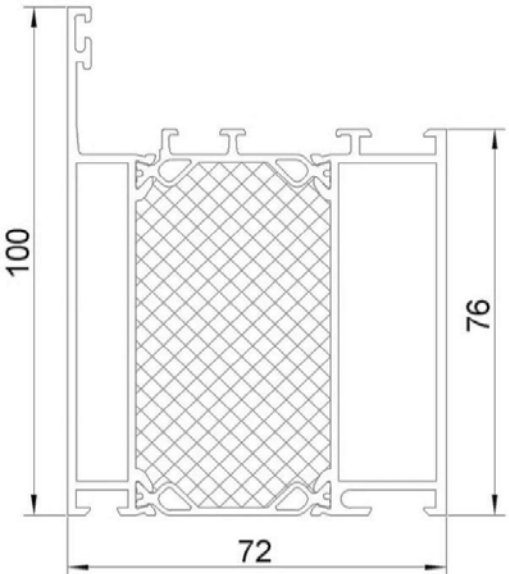
Passend zu Blendrahmen D72 / W72					
Profilbezeichnung	Blendrahmen 72/80		Artikelbezeichnung	VE Inhalt	FOPPE Art.-Nr.
Profil-Nr.	22024	22124 o. PU	Eckverbinder Set IKT p/n	1 Set	1161551000S1
	Eckverbinder Set IKT p/n		10 Sets	1161551000S10	
	Eckverbinder Set IKT p/n		100 Sets	-	
	Nagel innen Ø5 x 15mm		100 Stück	13676120S	
	Nagel außen Ø5 x 15mm		100 Stück	13676120S	
	T-Verbinder Set IKT n *		1 Set	1261555600S1	
	T-Verbinder Set IKT n *		10 Sets	1261555600S10	
	T-Verbinder Set IKT n *		100 Sets	-	
	Nagel innen Ø5 x 15mm		100 Stück	13676120S	
	Nagel außen Ø5 x 15mm		100 Stück	13676120S	
	Füllstück RP/SP 46mm		100 Stück	3161899300	
	* Nägel liegen den T-Verbindern bei. Die Füllstücke bitte separat bestellen !				
Profilbezeichnung	Blendrahmen 72/100		Artikelbezeichnung	VE Inhalt	FOPPE Art.-Nr.
Profil-Nr.	22025	22125 o. PU	Eckverbinder Set KKT p/n	1 Set	1161552600S1
	Eckverbinder Set KKT p/n		10 Sets	1161552600S10	
	Eckverbinder Set KKT p/n		100 Sets	-	
	Nagel innen Ø5 x 15mm		100 Stück	13676120S	
	Nagel außen Ø5 x 15mm		100 Stück	13676120S	
	T-Verbinder Set IKT n *		1 Set	1261557500S1	
	T-Verbinder Set IKT n *		10 Sets	1261557500S10	
	T-Verbinder Set IKT n *		100 Sets	-	
	Nagel innen Ø5 x 15mm		100 Stück	13676120S	
	Nagel außen Ø5 x 15mm		100 Stück	13676120S	
	Füllstück RP/SP 16mm		100 Stück	3161899000	
	* Nägel liegen den T-Verbindern bei. Füllstücke bitte separat bestellen !				

p = pressbar | n = nagelbar | p/n = press- u. nagelbar | IKT = Injektionsklebetechnik | KKT = konventionelle Klebetechnik |
o. PU - ohne Schaum | FüF - Flügelüberdeckende Füllungen | Zeichnungsmaßstab nicht 1:1 - Irrtümer und Änderungen behalten wir uns vor.

Passend zu Blendrahmen D72 / W72					
Profilbezeichnung	Blendrahmen 72/120		Artikelbezeichnung	VE Inhalt	FOPPE Art.-Nr.
Profil-Nr.	22026	22126 o. PU			
			Eckverbinder Set	-	-
			Eckverbinder Set	-	-
			Eckverbinder Set	-	-
			Nagel innen	-	-
			Nagel außen	-	-
			T-Verbinder Set IKT n *	1 Set	1261557700S1
			T-Verbinder Set IKT n *	10 Sets	1261557700S10
			T-Verbinder Set IKT n *	100 Sets	-
			Nagel innen Ø5 x 15mm	100 Stück	13676120S
			Nagel außen Ø5 x 15mm	100 Stück	13676120S
			Füllstück RP/SP 16mm	100 Stück	3161899000
	* Nägel liegen den T-Verbindern bei. Füllstücke bitte separat bestellen !				

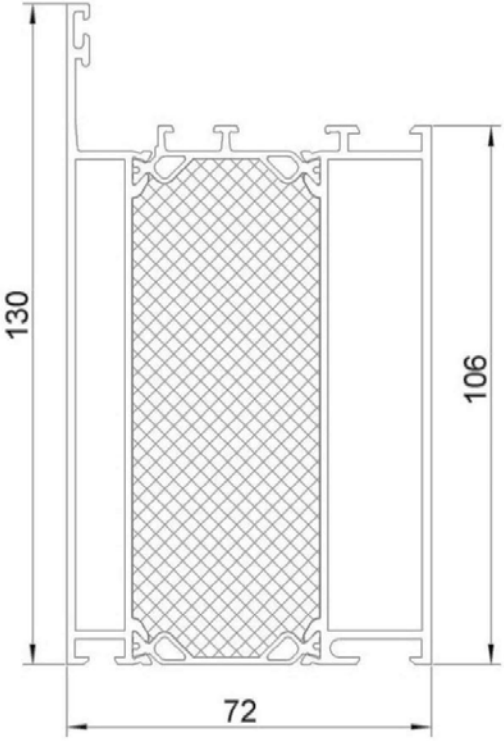
Passend zu Blendrahmen D72 / W72					
Profilbezeichnung	Blendrahmen 72/130		Artikelbezeichnung	VE Inhalt	FOPPE Art.-Nr.
Profil-Nr.	22027	22127 o. PU			
			Eckverbinder Set	-	-
			Eckverbinder Set	-	-
			Eckverbinder Set	-	-
			Nagel innen	-	-
			Nagel außen	-	-
			T-Verbinder Set IKT n *	1 Set	1261557900S1
			T-Verbinder Set IKT n *	10 Sets	1261557900S10
			T-Verbinder Set IKT n *	100 Sets	-
			Nagel innen Ø5 x 15mm	100 Stück	13676120S
			Nagel außen Ø5 x 15mm	100 Stück	13676120S
			Füllstück RP/SP 16mm	100 Stück	3161899000
	* Nägel liegen den T-Verbindern bei. Füllstücke bitte separat bestellen !				

p = pressbar | n = nagelbar | p/n = press- u. nagelbar | IKT = Injektionsklebetechnik | KKT = konventionelle Klebetechnik |
o. PU - ohne Schaum | FüF - Flügelüberdeckende Füllungen | Zeichnungsmaßstab nicht 1:1 - Irrtümer und Änderungen behalten wir uns vor.

Passend zu Blendrahmen D72 / W72					
Profilbezeichnung	Blendrahmen 72/145		Artikelbezeichnung	VE Inhalt	FOPPE Art.-Nr.
Profil-Nr.	21630	21730 o. PU	Eckverbinder Set	-	-
<p>NEU !</p> <p>145</p> <p>72</p> <p>121</p>			Eckverbinder Set	-	-
			Eckverbinder Set	-	-
			Eckverbinder Set	-	-
			Nagel innen	-	-
			Nagel außen	-	-
			T-Verbinder Set IKT n *	1 Set	1261583700S1
			T-Verbinder Set IKT n *	10 Sets	1261583700S10
			T-Verbinder Set IKT n *	100 Sets	-
			Nagel innen Ø5 x 15mm	100 Stück	13676120S
			Nagel außen Ø5 x 15mm	100 Stück	13676120S
			Füllstück RP/SP 16mm	100 Stück	3161899000
			Füllstück TV (I) RP/SP	100 Stück	3161898900
	* Nägel liegen den T-Verbindern bei. Füllstücke bitte separat bestellen !				

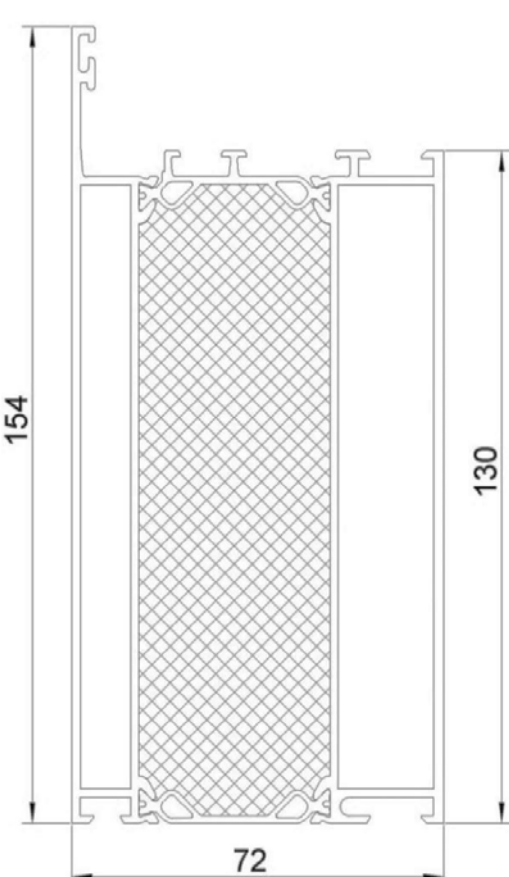
Passend zu Blendrahmen D72 / W72					
Profilbezeichnung	Blendrahmen 72/154		Artikelbezeichnung	VE Inhalt	FOPPE Art.-Nr.
Profil-Nr.	22028	22128 o. PU			
			Eckverbinder Set	-	-
			Eckverbinder Set	-	-
			Eckverbinder Set	-	-
			Nagel innen	-	-
			Nagel außen	-	-
			T-Verbinder Set IKT n *	1 Set	1261555800S1
			T-Verbinder Set IKT n *	10 Sets	1261555800S10
			T-Verbinder Set IKT n *	100 Sets	-
			Nagel innen Ø5 x 15mm	100 Stück	13676120S
			Nagel außen Ø5 x 15mm	100 Stück	13676120S
			Füllstück RP/SP 16mm	100 Stück	3161899000
* Nägel liegen den T-Verbindern bei. Füllstücke bitte separat bestellen !					

p = pressbar | n = nagelbar | p/n = press- u. nagelbar | IKT = Injektionsklebetechnik | KKT = konventionelle Klebetechnik |
o. PU - ohne Schaum | FüF - Flügelüberdeckende Füllungen | Zeichnungsmaßstab nicht 1:1 - Irrtümer und Änderungen behalten wir uns vor.

Passend zu Blendrahmen D72 / W72

Profilbezeichnung	Blendrahmen 72/200		Artikelbezeichnung	VE Inhalt	FOPPE Art.-Nr.
Profil-Nr.	22030	22130 o. PU	Eckverbinder Set	-	-
			Eckverbinder Set	-	-
			Eckverbinder Set	-	-
			Eckverbinder Set	-	-
			Nagel innen	-	-
			Nagel außen	-	-
			T-Verbinder Set IKT n *	1 Set	1261558800S1
			T-Verbinder Set IKT n *	10 Sets	1261558800S10
			T-Verbinder Set IKT n *	100 Sets	-
			Nagel innen Ø5 x 15mm	100 Stück	13676120S
			Nagel außen Ø5 x 15mm	100 Stück	13676120S
			Füllstück RP/SP 16mm	100 Stück	3161899000
	* Nägel liegen den T-Verbindern bei. Füllstücke bitte separat bestellen !				

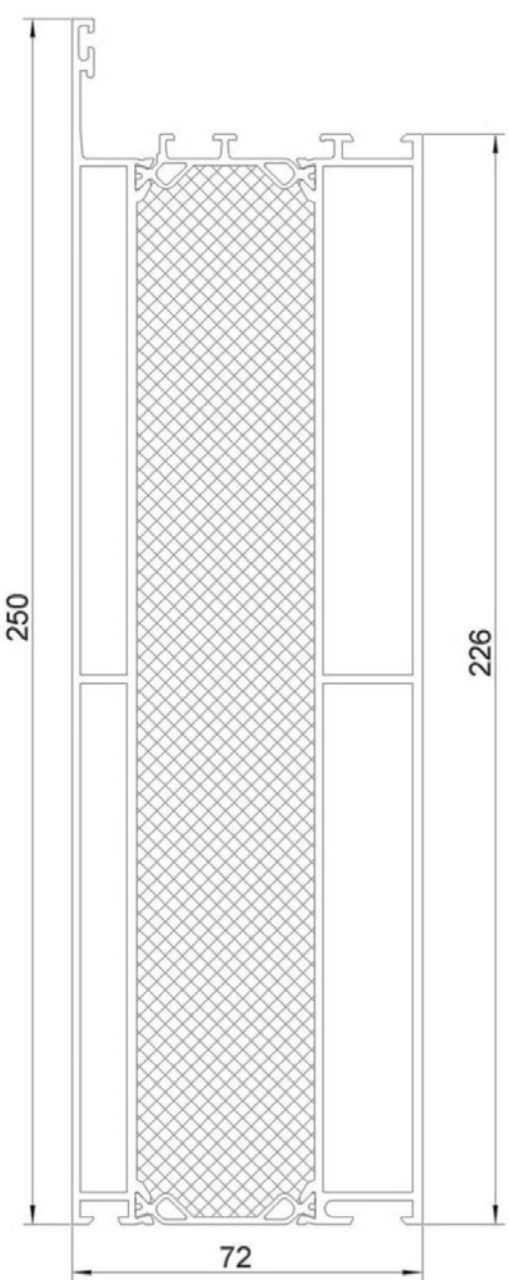
Passend zu Blendrahmen D72 / W72					
Profilbezeichnung	Blendrahmen 72/250		Artikelbezeichnung	VE Inhalt	FOPPE Art.-Nr.
Profil-Nr.	22029	22129 o. PU			
			Eckverbinder Set	-	-
			Eckverbinder Set	-	-
			Eckverbinder Set	-	-
			Nagel innen	-	-
			Nagel außen	-	-
			T-Verbinder Set IKT n *	1 Set	1261559000S1
			T-Verbinder Set IKT n *	10 Sets	1261559000S10
			T-Verbinder Set IKT n *	100 Sets	-
			Nagel innen Ø5 x 15mm	100 Stück	13676120S
			Nagel außen Ø5 x 15mm	100 Stück	13676120S
			Füllstück RP/SP 16mm	100 Stück	3161899000
	* Nägel liegen den T-Verbindern bei. Füllstücke bitte separat bestellen !				

p = pressbar | n = nagelbar | p/n = press- u. nagelbar | IKT = Injektionsklebetechnik | KKT = konventionelle Klebetechnik |
o. PU - ohne Schaum | FüF - Flügelüberdeckende Füllungen | Zeichnungsmaßstab nicht 1:1 - Irrtümer und Änderungen behalten wir uns vor.

Passend zu Sonderrahmenprofil W72					
Profilbezeichnung	Rahmenprofil 72/60		Artikelbezeichnung	VE Inhalt	FOPPE Art.-Nr.
Profil-Nr.	22056	22156 o. PU	Eckverbinder Set KKT n	1 Set	1161552800S1
	Eckverbinder Set KKT n	10 Sets	1161552800S10		
	Eckverbinder Set KKT n	100 Sets	-		
	Nagel innen Ø5 x 15mm	100 Stück	13676120S		
	Nagel außen Ø5 x 10mm	100 Stück	13676020S		
	T-Verbinder Set	1 Set	-		
	T-Verbinder Set	10 Sets	-		
	T-Verbinder Set	100 Sets	-		
	Nagel innen	100 Stück	-		
	Nagel außen	100 Stück	-		
	Füllstück	100 Stück	-		
Profilbezeichnung	Wechselprofil 67/48		Artikelbezeichnung	VE Inhalt	FOPPE Art.-Nr.
Profil-Nr.	15065	15265 o. PU	Eckverbinder Set KKT p	1 Set	1161553000S1
	Eckverbinder Set KKT p	10 Sets	1161553000S10		
	Eckverbinder Set KKT p	100 Sets	-		
	Nagel innen	100 Stück	-		
	Nagel außen	100 Stück	-		
	T-Verbinder Set	1 Set	-		
	T-Verbinder Set	10 Sets	-		
	T-Verbinder Set	100 Sets	-		
	Nagel innen	100 Stück	-		
	Nagel außen	100 Stück	-		
	Füllstück	100 Stück	-		

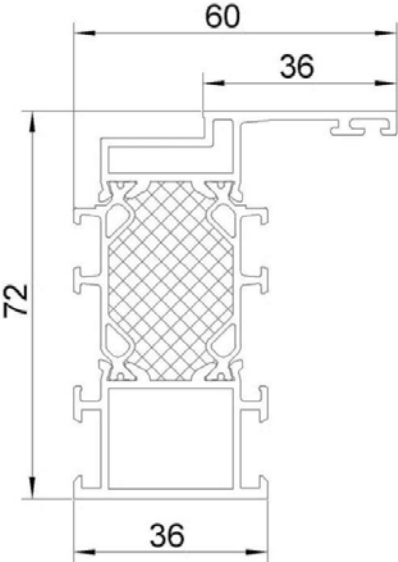
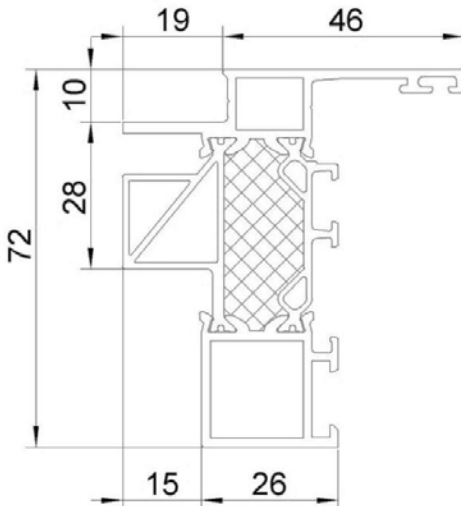
Passend zu Sonder-Rahmenprofilen W72					
Profilbezeichnung	Einsatz-Rahmenprofil 72/60		Artikelbezeichnung	VE Inhalt	FOPPE Art.-Nr.
Profil-Nr.	22070	22170 o. PU	Eckverbinder Set KKT p	1 Set	1161553200S1
			Eckverbinder Set KKT p	10 Sets	1161553200S10
			Eckverbinder Set KKT p	100 Sets	-
			Nagel innen	100 Stück	-
			Nagel außen	100 Stück	-
			T-Verbinder Set	1 Set	-
			T-Verbinder Set	10 Sets	-
			T-Verbinder Set	100 Sets	-
			Nagel innen	100 Stück	-
			Nagel außen	100 Stück	-
			Füllstück	100 Stück	-
	Profilbezeichnung	Einsatz-Rahmenprofil 72/65		Artikelbezeichnung	VE Inhalt
Profil-Nr.	22020	22120 o. PU	Eckverbinder Set KKT p	1 Set	1161553400S1
			Eckverbinder Set KKT p	10 Sets	1161553400S10
			Eckverbinder Set KKT p	100 Sets	-
			Nagel innen	100 Stück	-
			Nagel außen	100 Stück	-
			T-Verbinder Set	1 Set	-
			T-Verbinder Set	10 Sets	-
			T-Verbinder Set	100 Sets	-
			Nagel innen	100 Stück	-
			Nagel außen	100 Stück	-
			Füllstück	100 Stück	-

p = pressbar | n = nagelbar | p/n = press- u. nagelbar | IKT = Injektionsklebetechnik | KKT = konventionelle Klebetechnik |
o. PU - ohne Schaum | FüF - Flügelüberdeckende Füllungen | Zeichnungsmaßstab nicht 1:1 - Irrtümer und Änderungen behalten wir uns vor.

Passend zu Sprossenprofilen D72					
Profilbezeichnung	Sprossenprofil 72/94		Artikelbezeichnung	VE Inhalt	FOPPE Art.-Nr.
Profil-Nr.	21252	21352 o. PU	Eckverbinder Set IKT p/n	1 Set	1161569500S1
			Eckverbinder Set IKT p/n	10 Sets	1161569500S10
			Eckverbinder Set IKT p/n	100 Sets	-
			Alu-Nagel innen Ø5 x 13,5mm	100 Stück	13677518SVE
			Alu-Nagel innen Ø5 x 18mm	100 Stück	13678518SVE
			Stahl-Nagel außen Ø3,5 x 50mm	50 Stück	136773500S
			VA Nagel innen Ø5 x 15mm	100 Stück	13676120S
			Guss-Eckverbinder IKT p/n	10 Sets	1104485701S
			Innenteil mit Kabelkanal nagelbar bei Lochabstand 63,1mm und 44,0mm mit FOPPE Aluminium Nagel Ø5 x 13,5mm. Außenteil nagelbar bei Lochabstand 35,1mm mit FOPPE Stahl-Nagel Ø3,5 x 50mm.		
Profilbezeichnung	Flügelprosse 82/74		Artikelbezeichnung	VE Inhalt	FOPPE Art.-Nr.
Profil-Nr.	22010	22110 o. PU	Eckverbinder Set	-	-
			Eckverbinder Set	-	-
			Eckverbinder Set	-	-
			Eckverbinder Set	-	-
			Nagel innen	-	-
			Nagel außen	-	-
			T-Verbinder Set IKT n *	1 Set	1261555000S1
			T-Verbinder Set IKT n *	10 Sets	1261555000S10
			T-Verbinder Set IKT n *	100 Sets	-
			Nagel innen Ø5 x 10mm	100 Stück	13676020S
			Nagel außen Ø5 x 10mm	100 Stück	13676020S
			Füllstück RP/SP 16mm	100 Stück	3161899000
* Nägel liegen den T-Verbindern bei. Füllstücke bitte separat bestellen !					

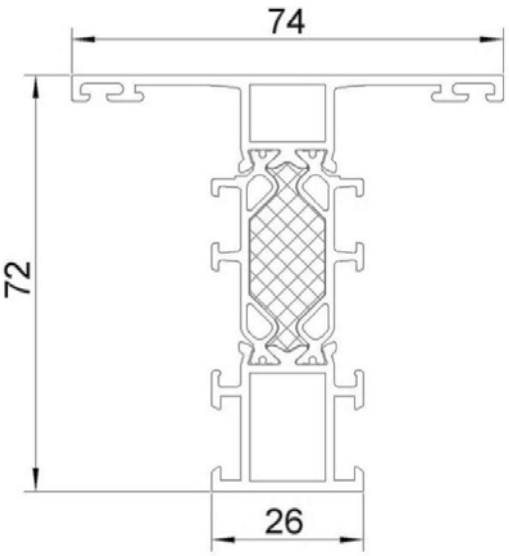
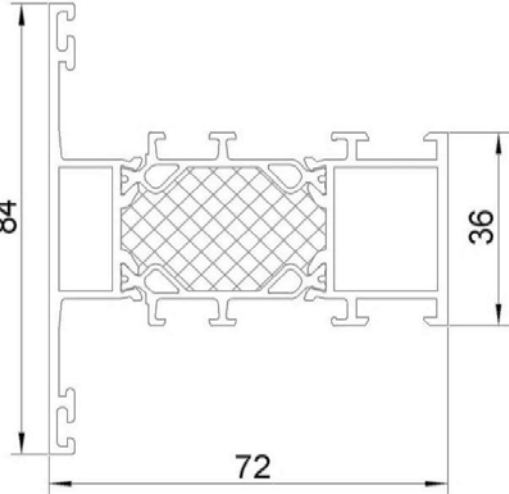
Passend zu Sprossenprofilen D72 / W72					
Profilbezeichnung	Sprossenprofil 72/74		Artikelbezeichnung	VE Inhalt	FOPPE Art.-Nr.
Profil-Nr.	22031	22131 o. PU	Eckverbinder Set KKT p/n	1 Set	1161550800S1
			Eckverbinder Set KKT p/n	10 Sets	1161550800S10
			Eckverbinder Set KKT p/n	100 Sets	-
			Nagel innen Ø5 x 10mm	100 Stück	13676020S
			Nagel außen Ø5 x 10mm	100 Stück	13676020S
			T-Verbinder Set IKT n *	1 Set	1261555000S1
			T-Verbinder Set IKT n *	10 Sets	1261555000S10
			T-Verbinder Set IKT n *	100 Sets	-
			Nagel innen Ø5 x 10mm	100 Stück	13676020S
			Nagel außen Ø5 x 10mm	100 Stück	13676020S
			Füllstück RP/SP 16mm	100 Stück	3161899000
	* Nägel liegen den T-Verbindern bei. Füllstücke bitte separat bestellen !				
Profilbezeichnung	Sprossenprofil 72/84		Artikelbezeichnung	VE Inhalt	FOPPE Art.-Nr.
Profil-Nr.	22032	22132 o. PU	Eckverbinder Set IKT p/n	1 Set	1161550200S1
			Eckverbinder Set IKT p/n	10 Sets	1161550200S10
			Eckverbinder Set IKT p/n	100 Sets	1161550200S100
			Nagel innen Ø5 x 10mm	100 Stück	13676020S
			Nagel außen Ø5 x 10mm	100 Stück	13676020S
			T-Verbinder Set IKT n *	1 Set	1261555200S1
			T-Verbinder Set IKT n *	10 Sets	1261555200S10
			T-Verbinder Set IKT n *	100 Sets	1261555200S100
			Nagel innen Ø5 x 10mm	100 Stück	13676020S
			Nagel außen Ø5 x 10mm	100 Stück	13676020S
			Füllstück RP/SP 26mm	100 Stück	3161899100
	* Nägel liegen den T-Verbindern bei. Füllstücke bitte separat bestellen !				

p = pressbar | n = nagelbar | p/n = press- u. nagelbar | IKT = Injektionsklebetechnik | KKT = konventionelle Klebetechnik |
o. PU - ohne Schaum | FüF - Flügelüberdeckende Füllungen | Zeichnungsmaßstab nicht 1:1 - Irrtümer und Änderungen behalten wir uns vor.

Passend zu Sprossenprofilen D72 / W72					
Profilbezeichnung	Sprossenprofil 72/94		Artikelbezeichnung	VE Inhalt	FOPPE Art.-Nr.
Profil-Nr.	22033	22133 o. PU	Eckverbinder Set IKT p/n	1 Set	1161550400S1
			Eckverbinder Set IKT p/n	10 Sets	1161550400S10
			Eckverbinder Set IKT p/n	100 Sets	1161550400S100
			Nagel innen Ø5 x 15mm	100 Stück	13676120S
			Nagel außen Ø5 x 15mm	100 Stück	13676120S
			T-Verbinder Set IKT n *	1 Set	1261555400S1
			T-Verbinder Set IKT n *	10 Sets	1261555400S10
			T-Verbinder Set IKT n *	100 Sets	1261555400S100
			Nagel innen Ø5 x 15mm	100 Stück	13676120S
			Nagel außen Ø5 x 15mm	100 Stück	13676120S
			Füllstück RP/SP 36mm	100 Stück	3161899200
	* Nägel liegen den T-Verbindern bei. Füllstücke bitte separat bestellen !				
Profilbezeichnung	Sprossenprofil 72/104		Artikelbezeichnung	VE Inhalt	FOPPE Art.-Nr.
Profil-Nr.	22034	22134 o. PU	Eckverbinder Set IKT p/n	1 Set	1161551000S1
			Eckverbinder Set IKT p/n	10 Sets	1161551000S10
			Eckverbinder Set IKT p/n	100 Sets	-
			Nagel innen Ø5 x 15mm	100 Stück	13676120S
			Nagel außen Ø5 x 15mm	100 Stück	13676120S
			T-Verbinder Set IKT n *	1 Set	1261555600S1
			T-Verbinder Set IKT n *	10 Sets	1261555600S10
			T-Verbinder Set IKT n *	100 Sets	-
			Nagel innen Ø5 x 15mm	100 Stück	13676120S
			Nagel außen Ø5 x 15mm	100 Stück	13676120S
			Füllstück RP/SP 46mm	100 Stück	3161899300
	* Nägel liegen den T-Verbindern bei. Füllstücke bitte separat bestellen !				

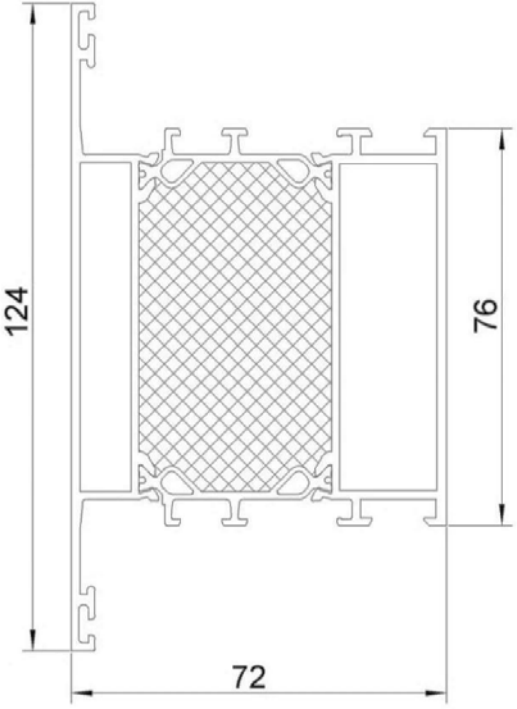
Passend zu Sprossenprofilen D72 / W72					
Profilbezeichnung	Sprossenprofil 72/124		Artikelbezeichnung	VE Inhalt	FOPPE Art.-Nr.
Profil-Nr.	22035	22135 o. PU			
			Eckverbinder Set KKT p/n	1 Set	1161552600S1
			Eckverbinder Set KKT p/n	10 Sets	1161552600S10
			Eckverbinder Set KKT p/n	100 Sets	-
			Nagel innen Ø5 x 15mm	100 Stück	13676120S
			Nagel außen Ø5 x 15mm	100 Stück	13676120S
			T-Verbinder Set IKT n *	1 Set	1261557500S1
			T-Verbinder Set IKT n *	10 Sets	1261557500S10
			T-Verbinder Set IKT n *	100 Sets	-
			Nagel innen Ø5 x 15mm	100 Stück	13676120S
			Nagel außen Ø5 x 15mm	100 Stück	13676120S
			Füllstück RP/SP 16mm	100 Stück	3161899000
	* Nägel liegen den T-Verbindern bei. Füllstücke bitte separat bestellen !				

p = pressbar | n = nagelbar | p/n = press- u. nagelbar | IKT = Injektionsklebetechnik | KKT = konventionelle Klebetechnik |
o. PU - ohne Schaum | FüF - Flügelüberdeckende Füllungen | Zeichnungsmaßstab nicht 1:1 - Irrtümer und Änderungen behalten wir uns vor.

Passend zu Sprossenprofilen D72 / W72

Profilbezeichnung	Sprossenprofil 72/154		Artikelbezeichnung	VE Inhalt	FOPPE Art.-Nr.
Profil-Nr.	22036	22136 o. PU	Eckverbinder Set	-	-
			Eckverbinder Set	-	-
			Eckverbinder Set	-	-
			Eckverbinder Set	-	-
			Nagel innen	-	-
			Nagel außen	-	-
			T-Verbinder Set IKT n *	1 Set	1261557900S1
			T-Verbinder Set IKT n *	10 Sets	1261557900S10
			T-Verbinder Set IKT n *	100 Sets	-
			Nagel innen Ø5 x 15mm	100 Stück	13676120S
			Nagel außen Ø5 x 15mm	100 Stück	13676120S
			Füllstück RP/SP 16mm	100 Stück	3161899000
* Nägel liegen den T-Verbindern bei. Füllstücke bitte separat bestellen !					

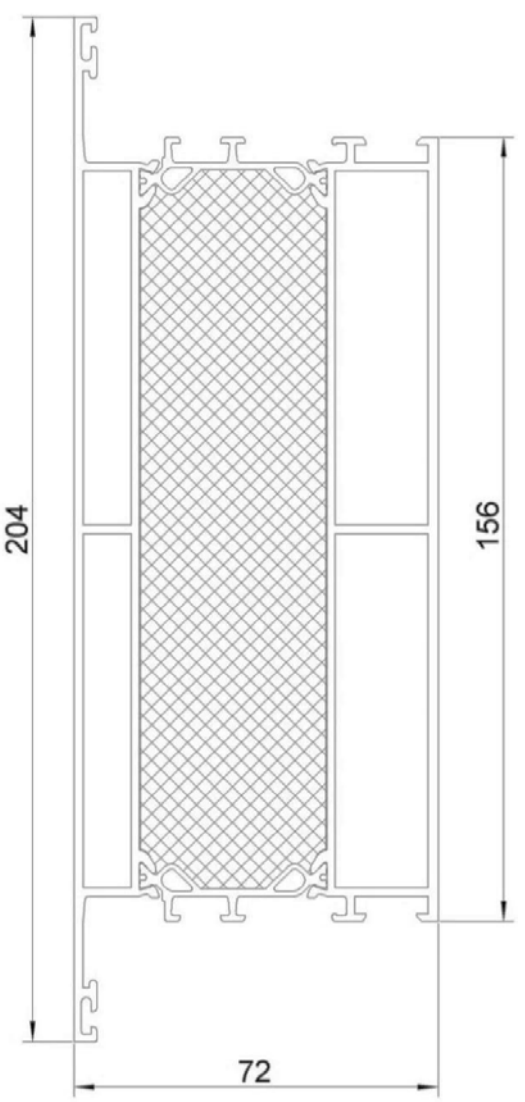
Passend zu Sprossenprofilen D72 / W72					
Profilbezeichnung	Sprossenprofil 72/204		Artikelbezeichnung	VE Inhalt	FOPPE Art.-Nr.
Profil-Nr.	22037	22137 o. PU	Eckverbinder Set	-	-
			Eckverbinder Set	-	-
			Eckverbinder Set	-	-
			Eckverbinder Set	-	-
			Nagel innen	-	-
			Nagel außen	-	-
			T-Verbinder Set IKT n *	1 Set	1261556200S1
			T-Verbinder Set IKT n *	10 Sets	1261556200S10
			T-Verbinder Set IKT n *	100 Sets	-
			Nagel innen Ø5 x 15mm	100 Stück	13676120S
			Nagel außen Ø5 x 15mm	100 Stück	13676120S
			Füllstück RP/SP 16mm	100 Stück	3161899000
* Nägel liegen den T-Verbindern bei. Füllstücke bitte separat bestellen !					

p = pressbar | n = nagelbar | p/n = press- u. nagelbar | IKT = Injektionsklebetechnik | KKT = konventionelle Klebetechnik |
o. PU - ohne Schaum | FüF - Flügelüberdeckende Füllungen | Zeichnungsmaßstab nicht 1:1 - Irrtümer und Änderungen behalten wir uns vor.



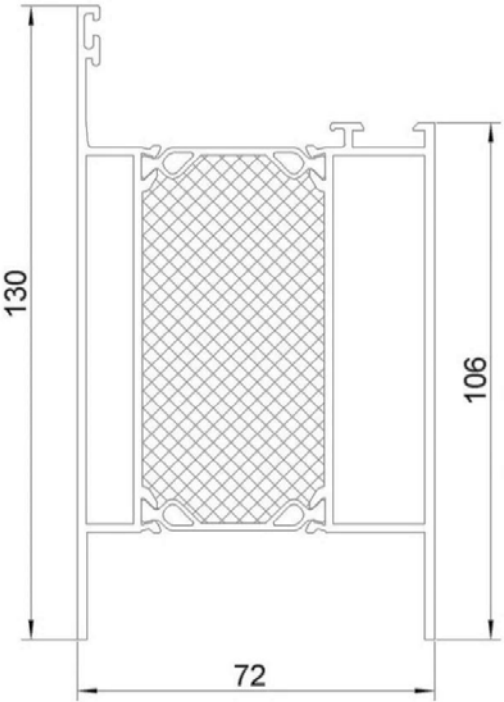

Passend zu Sprossenprofilen D72 / W72					
Profilbezeichnung	Sprossenprofil 72/254		Artikelbezeichnung	VE Inhalt	FOPPE Art.-Nr.
Profil-Nr.	22038	22138 o. PU	Eckverbinder Set	-	-
			Eckverbinder Set	-	-
			Eckverbinder Set	-	-
			Eckverbinder Set	-	-
			Nagel innen	-	-
			Nagel außen	-	-
			T-Verbinder Set IKT n *	1 Set	1261556400S1
			T-Verbinder Set IKT n *	10 Sets	1261556400S10
			T-Verbinder Set IKT n *	100 Sets	-
			Nagel innen Ø5 x 15mm	100 Stück	13676120S
			Nagel außen Ø5 x 15mm	100 Stück	13676120S
			Füllstück RP/SP 16mm	100 Stück	3161899000
	* Nägel liegen den T-Verbindern bei. Füllstücke bitte separat bestellen !				



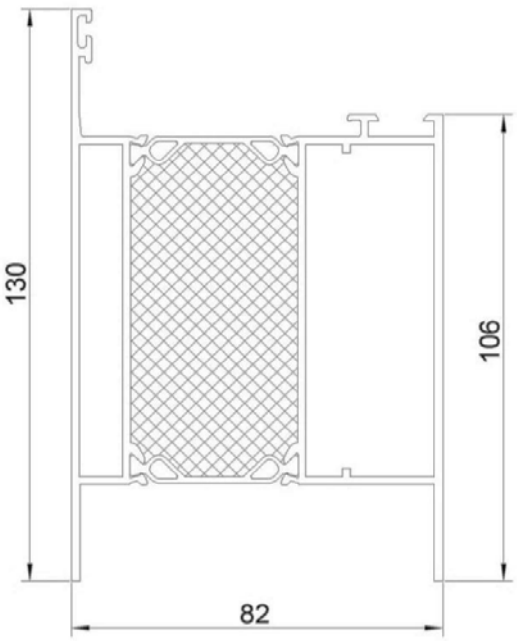

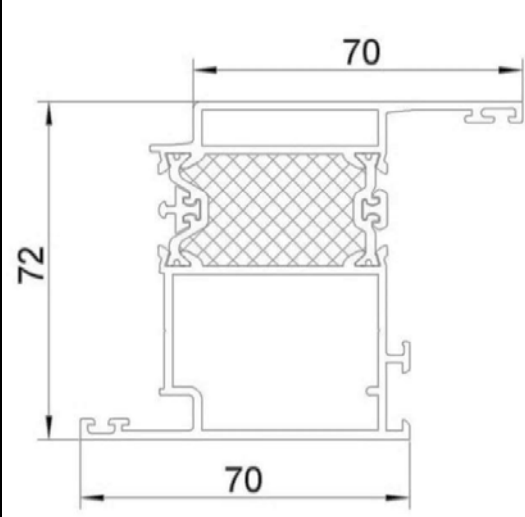
Passend zu Sockelprofilen D72					
Profilbezeichnung	Sockelprofil 72/130		Artikelbezeichnung	VE Inhalt	FOPPE Art.-Nr.
Profil-Nr.	21073	21173 o. PU			
			Eckverbinder Set	-	-
			Eckverbinder Set	-	-
			Eckverbinder Set	-	-
			Nagel innen	-	-
			Nagel außen	-	-
			T-Verbinder Set IKT n *	1 Set	1261574700S1
			T-Verbinder Set IKT n *	10 Sets	1261574700S10
			T-Verbinder Set IKT n *	100 Sets	-
			Nagel innen Ø5 x 15mm	100 Stück	13676120S
			Nagel außen Ø5 x 15mm	100 Stück	13676120S
			Füllstück RP/SP 26mm	100 Stück	3161899100
	* Nägel und Füllstücke liegen den T-Verbindern bei.				

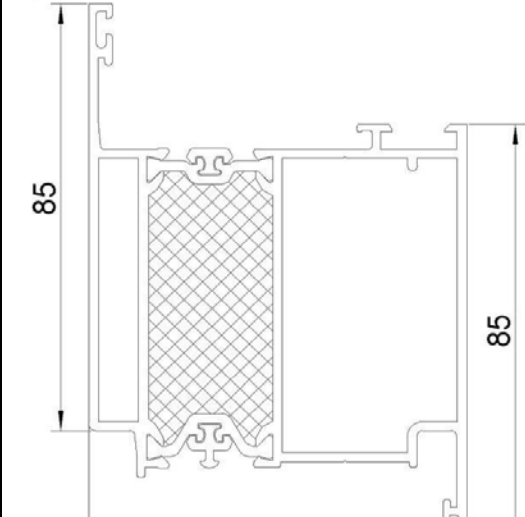
p = pressbar | n = nagelbar | p/n = press- u. nagelbar | IKT = Injektionsklebetechnik | KKT = konventionelle Klebetechnik |
o. PU - ohne Schaum | FüF - Flügelüberdeckende Füllungen | Zeichnungsmaßstab nicht 1:1 - Irrtümer und Änderungen behalten wir uns vor.

Passend zu Sockelprofilen D72					
Profilbezeichnung	Sockelprofil 72/144		Artikelbezeichnung	VE Inhalt	FOPPE Art.-Nr.
Profil-Nr.	21074	21174 o. PU			
			Eckverbinder Set	-	-
			Eckverbinder Set	-	-
			Eckverbinder Set	-	-
			Nagel innen	-	-
			Nagel außen	-	-
			T-Verbinder Set IKT n *	1 Set	1261574900S1
			T-Verbinder Set IKT n *	10 Sets	1261574900S10
			T-Verbinder Set IKT n *	100 Sets	-
			Nagel innen Ø5 x 15mm	100 Stück	13676120S
			Nagel außen Ø5 x 15mm	100 Stück	13676120S
			Füllstück RP/SP 36mm	100 Stück	3161899200
	* Nägel und Füllstücke liegen den T-Verbindern bei.				

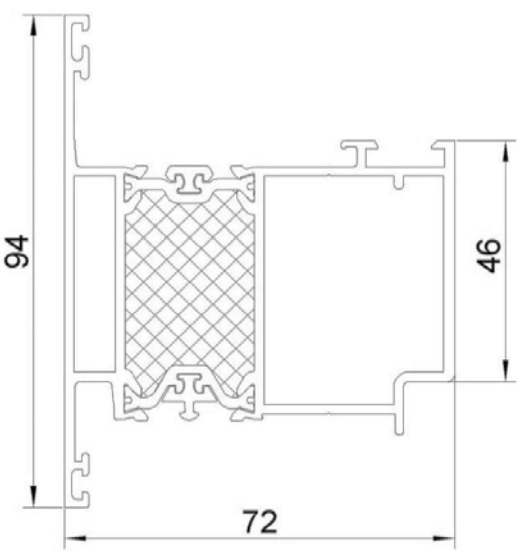

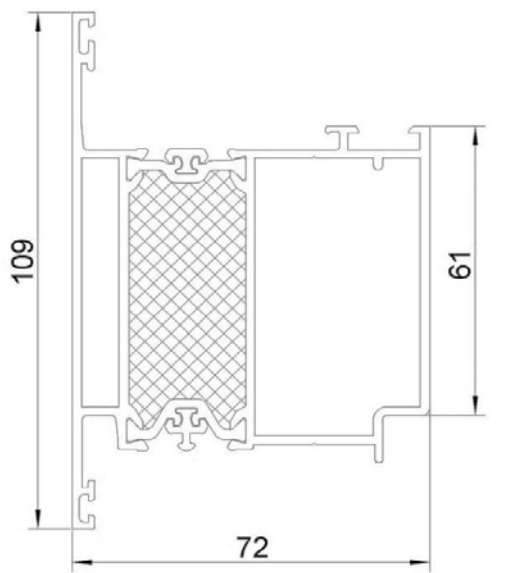

Passend zu Sockelprofilen D72					
Profilbezeichnung	Sockelprofil 82/130		Artikelbezeichnung	VE Inhalt	FOPPE Art.-Nr.
Profil-Nr.	21077	21177 o. PU	Eckverbinder Set	-	-
			Eckverbinder Set	-	-
			Eckverbinder Set	-	-
			Eckverbinder Set	-	-
			Nagel innen	-	-
			Nagel außen	-	-
			T-Verbinder Set IKT n *	1 Set	1261574700S1
			T-Verbinder Set IKT n *	10 Sets	1261574700S10
			T-Verbinder Set IKT n *	100 Sets	-
			Nagel innen Ø5 x 15mm	100 Stück	13676120S
			Nagel außen Ø5 x 15mm	100 Stück	13676120S
			Füllstück RP/SP 26mm	100 Stück	3161899100
	* Nägel und Füllstücke liegen den T-Verbindern bei.				

Passend zu Flügelprofilen D72						
Profilbezeichnung	Flügelprofil 72/70		Artikelbezeichnung	VE Inhalt	FOPPE Art.-Nr.	
Profil-Nr.	21681	21781 o. PU	Eckverbinder Set IKT p/n	1 Set	1161575700S1	
			Eckverbinder Set IKT p/n	10 Sets	1161575700S10	
			Eckverbinder Set IKT p/n	100 Sets	-	
			Eckverbinder Set mit TR-Bohrung	10 Sets	1161573100S10	
			Alu-Nagel innen Ø5 x 13,5mm	100 Stück	13677518SVE	
			Alu-Nagel innen Ø5 x 18mm	100 Stück	13678518SVE	
			Stahl-Nagel außen Ø3,5 x 50mm	50 Stück	136773500S	
			Nagel Ø5 x 15mm	100 Stück	13676120S	
			Guss-Eckverbinder IKT p/n	10 Sets	1104485702S	
			Guss-Eckverbinder KKT p/n	10 Sets	1104485713S	
			mit Treibriegel-Bohrung			
		 Innenteil mit Kabelkanal	nagelbar bei Lochabstand 63,1mm und 44,0mm mit FOPPE Aluminium Nagel Ø5 x 13,5mm.			
			Außenteil nagelbar bei Lochabstand 35,1mm mit FOPPE Stahl-Nagel Ø3,5 x 50mm.			
Profilbezeichnung	Flügelprofil 72/85		Artikelbezeichnung	VE Inhalt	FOPPE Art.-Nr.	
Profil-Nr.	21651	21751 o. PU	Eckverbinder Set IKT p/n	1 Set	1161570300S1	
			Eckverbinder Set IKT p/n	10 Sets	1161570300S10	
			Eckverbinder Set IKT p/n	100 Sets	-	
			Alu-Nagel innen Ø5 x 13,5mm	100 Stück	13677518SVE	
			Alu-Nagel innen Ø5 x 18mm	100 Stück	13678518SVE	
			Stahl-Nagel außen Ø3,5 x 50mm	50 Stück	136773500S	
			VA Nagel innen Ø5 x 15mm	100 Stück	13676120S	
			Guss-Eckverbinder IKT p/n	10 Sets	1104485704S	
			 Innenteil mit Kabelkanal	nagelbar bei Lochabstand 63,1mm und 44,0mm mit FOPPE Aluminium Nagel Ø5 x 13,5mm.		
				Außenteil nagelbar bei Lochabstand 35,1mm mit FOPPE Stahl-Nagel Ø3,5 x 50mm.		

Passend zu Flügelprofilen D72					
Profilbezeichnung	Flügelprofil 72/94 a.ö.		Artikelbezeichnung	VE Inhalt	FOPPE Art.-Nr.
Profil-Nr.	21682	21782 o. PU	Eckverbinder Set IKT p/n	1 Set	1161575700S1
			Eckverbinder Set IKT p/n	10 Sets	1161575700S10
			Eckverbinder Set IKT p/n	100 Sets	-
			Eckverbinder Set mit TR-Bohrung	10 Sets	1161573100S
			Alu-Nagel innen Ø5 x 13,5mm	100 Stück	13677518SVE
			Alu-Nagel innen Ø5 x 18mm	100 Stück	13678518SVE
			Stahl-Nagel außen Ø3,5 x 50mm	50 Stück	136773500S
			VA Nagel innen Ø5 x 15mm	100 Stück	13676120S
			Guss-Eckverbinder IKT p/n	10 Sets	1104485702S
			Guss-Eckverbinder KKT p/n	10 Sets	1104485713S
			mit Treibriegel-Bohrung  Innenteil mit Kabelkanal nagelbar bei Lochabstand 63,1mm und 44,0mm mit FOPPE Aluminium Nagel Ø5 x 13,5mm. Außenteil nagelbar bei Lochabstand 35,1mm mit FOPPE Stahl-Nagel Ø3,5 x 50mm.		
Profilbezeichnung	Flügelprofil 72/109 a.ö.		Artikelbezeichnung	VE Inhalt	FOPPE Art.-Nr.
Profil-Nr.	21652	21752 o. PU	Eckverbinder Set IKT p/n	1 Set	1161570300S1
			Eckverbinder Set IKT p/n	10 Sets	1161570300S10
			Eckverbinder Set IKT p/n	100 Sets	-
			Alu-Nagel innen Ø5 x 13,5mm	100 Stück	13677518SVE
			Alu-Nagel innen Ø5 x 18mm	100 Stück	13678518SVE
			Stahl-Nagel außen Ø3,5 x 50mm	50 Stück	136773500S
			VA Nagel innen Ø5 x 15mm	100 Stück	13676120S
			Guss-Eckverbinder IKT p/n	10 Sets	1104485704S
			 Innenteil mit Kabelkanal nagelbar bei Lochabstand 63,1mm und 44,0mm mit FOPPE Aluminium Nagel Ø5 x 13,5mm. Außenteil nagelbar bei Lochabstand 35,1mm mit FOPPE Stahl-Nagel Ø3,5 x 50mm.		

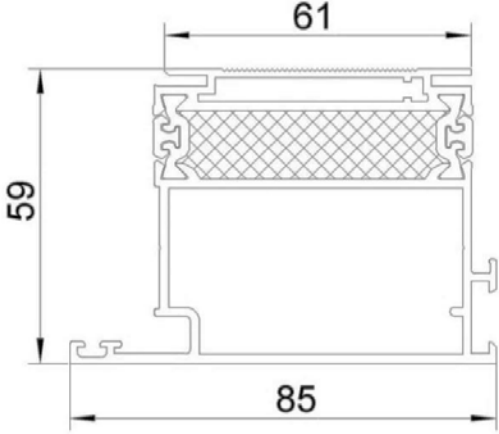

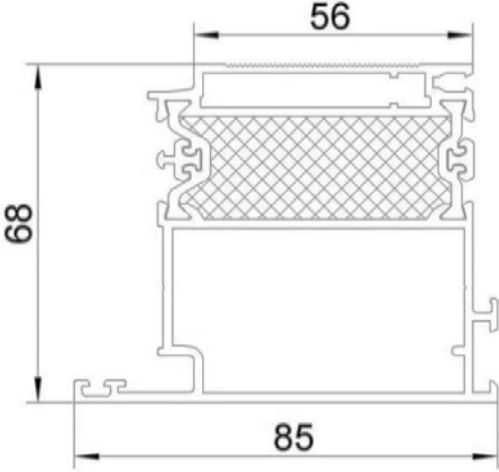

p = pressbar | n = nagelbar | p/n = press- u. nagelbar | IKT = Injektionsklebetechnik | KKT = konventionelle Klebetechnik |
o. PU - ohne Schaum | FüF - Flügelüberdeckende Füllungen | Zeichnungsmaßstab nicht 1:1 - Irrtümer und Änderungen behalten wir uns vor.

Passend zu Flügelprofilen D72					
Profilbezeichnung	Flügelprofil 72/109 a.ö.		Artikelbezeichnung	VE Inhalt	FOPPE Art.-Nr.
Profil-Nr.	21654	21754 o. PU			
			Eckverbinder Set IKT p/n	1 Set	1161577500S1
			Eckverbinder Set IKT p/n	10 Sets	1161577500S10
			Eckverbinder Set IKT p/n	100 Sets	-
			Nagel innen Ø5 x 15mm	100 Stück	13676120S
			Nagel außen Ø3,5 x 50mm	50 Stück	136773500S
			T-Verbinder Set	-	-
			T-Verbinder Set	-	-
			T-Verbinder Set	-	-
			Nagel innen	-	-
			Nagel außen	-	-
			Füllstück	-	-

Passend zu Flügelprofilen FüF D72					
Profilbezeichnung	Flügelprofil 59/85 FüF es		Artikelbezeichnung	VE Inhalt	FOPPE Art.-Nr.
Profil-Nr.	21653	21753 o. PU			
			Eckverbinder Set IKT p/n	1 Set	1161571600S1
			Eckverbinder Set IKT p/n	10 Sets	1161571600S10
			Eckverbinder Set IKT p/n	100 Sets	-
			Alu-Nagel innen Ø5 x 13,5mm	100 Stück	13677518SVE
			Alu-Nagel innen Ø5 x 18mm	100 Stück	13678518SVE
			VA Nagel innen Ø5 x 15mm	100 Stück	13676120S
			Guss-Eckverbinder IKT p/n	10 Sets	1104485707S
			 Innenteil mit Kabelkanal nagelbar bei Lochabstand 63,1mm und 44,0mm mit FOPPE Aluminium Nagel Ø5 x 13,5mm.		
Profilbezeichnung	Flügelprofil 68/85 FüF es		Artikelbezeichnung	VE Inhalt	FOPPE Art.-Nr.
Profil-Nr.	21655	21755 o. PU			
			Eckverbinder Set IKT p/n	1 Set	1161571800S1
			Eckverbinder Set IKT p/n	10 Sets	1161571800S10
			Eckverbinder Set IKT p/n	100 Sets	-
			Alu-Nagel innen Ø5 x 13,5mm	100 Stück	13677518SVE
			Alu-Nagel innen Ø5 x 18mm	100 Stück	13678518SVE
			VA Nagel innen Ø5 x 15mm	100 Stück	13676120S
			Guss-Eckverbinder IKT p/n	10 Sets	1104485708S
			 Innenteil mit Kabelkanal nagelbar bei Lochabstand 63,1mm und 44,0mm mit FOPPE Aluminium Nagel Ø5 x 13,5mm.		

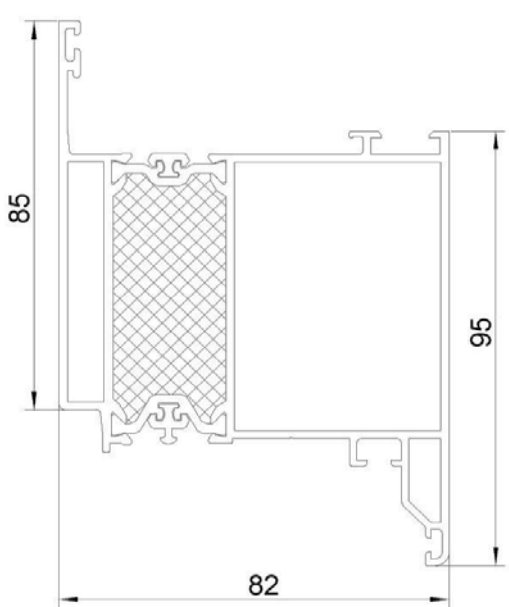
p = pressbar | n = nagelbar | p/n = press- u. nagelbar | IKT = Injektionsklebetechnik | KKT = konventionelle Klebetechnik |
o. PU - ohne Schaum | FüF - Flügelüberdeckende Füllungen | Zeichnungsmaßstab nicht 1:1 - Irrtümer und Änderungen behalten wir uns vor.

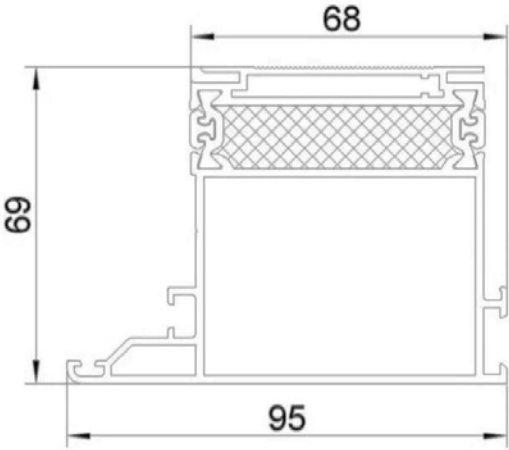
Passend zu Flügelprofilen FüF D72					
Profilbezeichnung	Flügelprofil 68/85 FÜF es rev		Artikelbezeichnung	VE Inhalt	FOPPE Art.-Nr.
Profil-Nr.	21657	21757 o. PU	Eckverbinder Set IKT p/n	1 Set	1161573900S1
			Eckverbinder Set IKT p/n	10 Sets	1161573900S10
			Eckverbinder Set IKT p/n	100 Sets	-
			Alu-Nagel innen Ø5 x 13,5mm	100 Stück	13677518SVE
			Alu-Nagel innen Ø5 x 18mm	100 Stück	13678518SVE
			VA Nagel innen Ø5 x 15mm	100 Stück	13676120S
			Guss-Eckverbinder IKT p/n	10 Sets	1104485714S
			Innenteil mit Kabelkanal nagelbar bei Lochabstand 63,1mm und 44,0mm mit FOPPE Aluminium Nagel Ø5 x 13,5mm.		
Profilbezeichnung	Flügelprofil 68/109 FüF es		Artikelbezeichnung	VE Inhalt	FOPPE Art.-Nr.
Profil-Nr.	21659	21759 o. PU	Eckverbinder Set IKT p/n	1 Set	1161571800S1
			Eckverbinder Set IKT p/n	10 Sets	1161571800S10
			Eckverbinder Set IKT p/n	100 Sets	-
			Alu-Nagel innen Ø5 x 13,5mm	100 Stück	13677518SVE
			Alu-Nagel innen Ø5 x 18mm	100 Stück	13678518SVE
			VA Nagel innen Ø5 x 15mm	100 Stück	13676120S
			Guss-Eckverbinder IKT p/n	10 Sets	1104485708S
			Innenteil mit Kabelkanal nagelbar bei Lochabstand 63,1mm und 44,0mm mit FOPPE Aluminium Nagel Ø5 x 13,5mm.		

Passend zu Flügelprofilen FüF D72					
Profilbezeichnung	Flügelprofil 82/85		Artikelbezeichnung	VE Inhalt	FOPPE Art.-Nr.
Profil-Nr.	21641	21741 o. PU	Eckverbinder Set IKT p/n	1 Set	1161575900S1
			Eckverbinder Set IKT p/n	10 Sets	1161575900S10
			Eckverbinder Set IKT p/n	100 Sets	-
			Alu-Nagel innen Ø5 x 13,5mm	100 Stück	13677518SVE
			Alu-Nagel innen Ø5 x 18mm	100 Stück	13678518SVE
			Stahl-Nagel außen Ø3,5 x 50mm	50 Stück	136773500S
			VA Nagel innen Ø5 x 15mm	100 Stück	13676120S
			Guss-Eckverbinder IKT p/n	10 Sets	1104485709S
			 Innenteil mit Kabelkanal nagelbar bei Lochabstand 63,1mm und 44,0mm mit FOPPE Aluminium Nagel Ø5 x 13,5mm. Außenteil nagelbar bei Lochabstand 35,1mm mit FOPPE Stahl-Nagel Ø3,5 x 50mm.		
Profilbezeichnung	Flügelprofil 69/95 FüF es		Artikelbezeichnung	VE Inhalt	FOPPE Art.-Nr.
Profil-Nr.	21643	21743 o. PU	Eckverbinder Set IKT p/n	1 Set	1161576100S1
			Eckverbinder Set IKT p/n	10 Sets	1161576100S10
			Eckverbinder Set IKT p/n	100 Sets	-
			Alu-Nagel innen Ø5 x 13,5mm	100 Stück	13677518SVE
			Alu-Nagel innen Ø5 x 18mm	100 Stück	13678518SVE
			VA Nagel innen Ø5 x 15mm	100 Stück	13676120S
			Guss-Eckverbinder IKT p/n	10 Sets	1104485710S
			 Innenteil mit Kabelkanal nagelbar bei Lochabstand 63,1mm und 44,0mm mit FOPPE Aluminium Nagel Ø5 x 13,5mm.		

p = pressbar | n = nagelbar | p/n = press- u. nagelbar | IKT = Injektionsklebetechnik | KKT = konventionelle Klebetechnik |
o. PU - ohne Schaum | FüF - Flügelüberdeckende Füllungen | Zeichnungsmaßstab nicht 1:1 - Irrtümer und Änderungen behalten wir uns vor.

Passend zu Flügelprofilen FÜF D72					
Profilbezeichnung	Flügelprofil 78/95 FÜF es		Artikelbezeichnung	VE Inhalt	FOPPE Art.-Nr.
Profil-Nr.	21645	21745 o. PU	Eckverbinder Set IKT p/n	1 Set	1161576300S1
			Eckverbinder Set IKT p/n	10 Sets	1161576300S10
			Eckverbinder Set IKT p/n	100 Sets	-
			Alu-Nagel innen Ø5 x 13,5mm	100 Stück	13677518SVE
			Alu-Nagel innen Ø5 x 18mm	100 Stück	13678518SVE
			VA Nagel innen Ø5 x 15mm	100 Stück	13676120S
			Guss-Eckverbinder IKT p/n	10 Sets	1104485711S
			Innenteil mit Kabelkanal nagelbar bei Lochabstand 63,1mm und 44,0mm mit FOPPE Aluminium Nagel Ø5 x 13,5mm.		
Profilbezeichnung	Flügelprofil 78/95 FÜF es rev		Artikelbezeichnung	VE Inhalt	FOPPE Art.-Nr.
Profil-Nr.	21647	21747 o. PU	Eckverbinder Set IKT p/n	1 Set	1161574100S1
			Eckverbinder Set IKT p/n	10 Sets	1161574100S10
			Eckverbinder Set IKT p/n	100 Sets	-
			Alu-Nagel innen Ø5 x 13,5mm	100 Stück	13677518SVE
			Alu-Nagel innen Ø5 x 18mm	100 Stück	13678518SVE
			VA Nagel innen Ø5 x 15mm	100 Stück	13676120S
			Guss-Eckverbinder IKT p/n	10 Sets	1104485715S
			Innenteil mit Kabelkanal nagelbar bei Lochabstand 63,1mm und 44,0mm mit FOPPE Aluminium Nagel Ø5 x 13,5mm.		

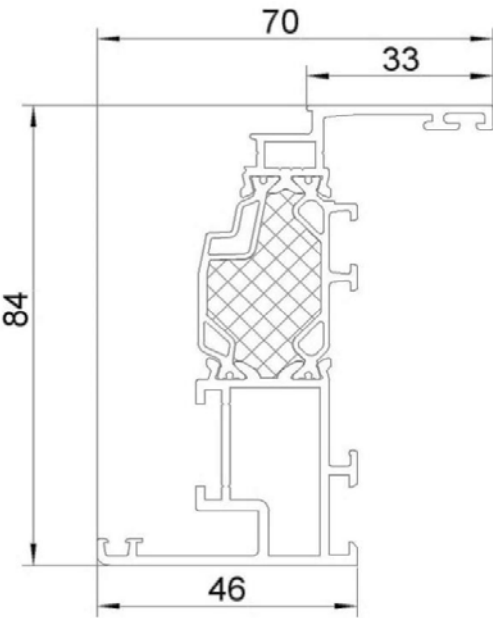
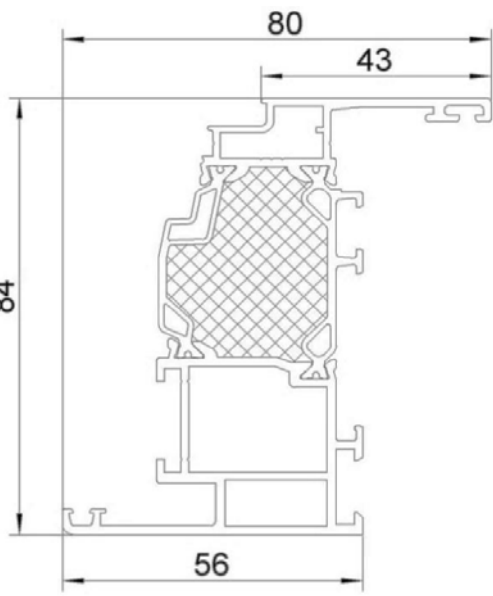
Passend zu Flügelprofilen W72 (SBN)					
Profilbezeichnung	Flügelprofil 84/70 (SBN)		Artikelbezeichnung	VE Inhalt	FOPPE Art.-Nr.
Profil-Nr.	22201	22301 o. PU	Eckverbinder Set KKT p	1 Set	1161550600S1
			Eckverbinder Set KKT p	10 Sets	1161550600S10
			Eckverbinder Set KKT p	100 Sets	1161550600S100
			Nagel innen	-	-
			Nagel außen	-	-
			T-Verbinder Set	-	-
			T-Verbinder Set	-	-
			T-Verbinder Set	-	-
			Nagel innen	-	-
			Nagel außen	-	-
			Füllstück	-	-
			Stabilisierungswinkel	100 Stück	116872200S100
Profilbezeichnung	Flügelprofil 84/80 (SBN)		Artikelbezeichnung	VE Inhalt	FOPPE Art.-Nr.
Profil-Nr.	22212	22312 o. PU	Eckverbinder Set KKT p	1 Set	1161553900S1
			Eckverbinder Set KKT p	10 Sets	1161553900S10
			Eckverbinder Set KKT p	100 Sets	1161553900S100
			Nagel innen	-	-
			Nagel außen	-	-
			T-Verbinder Set	-	-
			T-Verbinder Set	-	-
			T-Verbinder Set	-	-
			Nagel innen	-	-
			Nagel außen	-	-
			Füllstück	-	-
			Stabilisierungswinkel	100 Stück	116872200S100



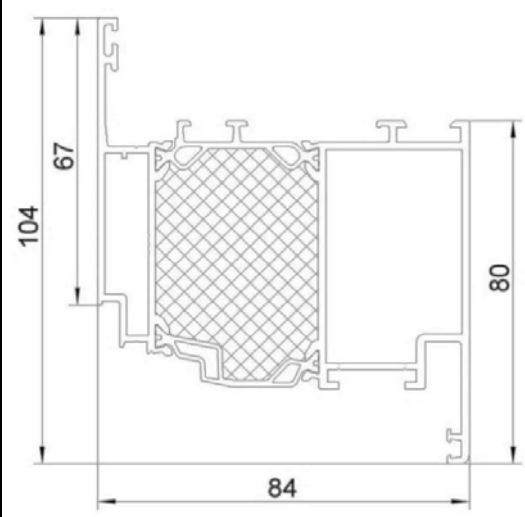
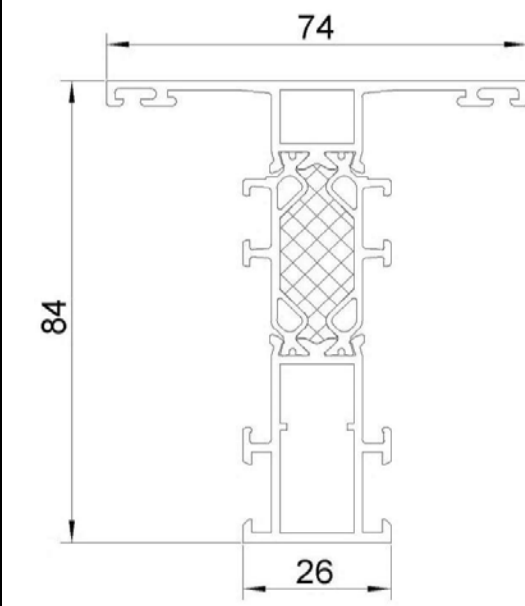

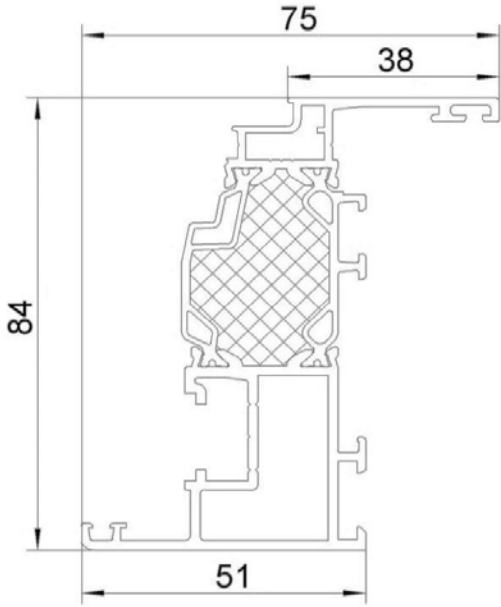
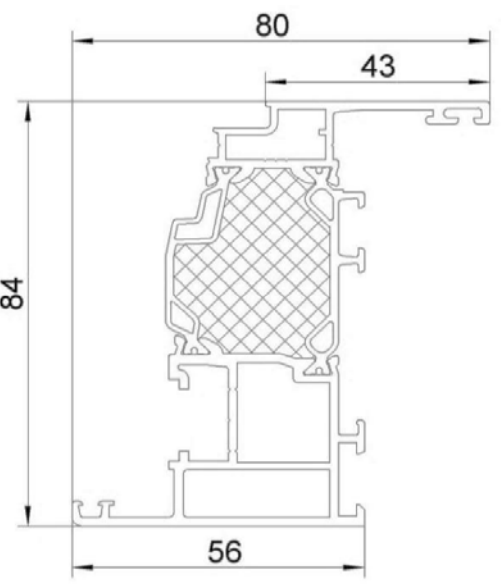
p = pressbar | n = nagelbar | p/n = press- u. nagelbar | IKT = Injektionsklebetechnik | KKT = konventionelle Klebetechnik |
o. PU - ohne Schaum | FüF - Flügelüberdeckende Füllungen | Zeichnungsmaßstab nicht 1:1 - Irrtümer und Änderungen behalten wir uns vor.

Passend zu Flügelprofilen W72 (SBN)					
Profilbezeichnung	Flügelprofil 84/104 (SBN)		Artikelbezeichnung	VE Inhalt	FOPPE Art.-Nr.
Profil-Nr.	22207	22307 o. PU	Eckverbinder Set KKT p	1 Set	1161554200S1
			Eckverbinder Set KKT p	10 Sets	1161554200S10
			Eckverbinder Set KKT p	100 Sets	-
			Nagel innen	-	-
			Nagel außen	-	-
			T-Verbinder Set	-	-
			T-Verbinder Set	-	-
			T-Verbinder Set	-	-
			Nagel innen	-	-
			Nagel außen	-	-
			Füllstück	-	-
			Stabilisierungswinkel	100 Stück	116872200L
Profilbezeichnung	Flügelsporse 84/74		Artikelbezeichnung	VE Inhalt	FOPPE Art.-Nr.
Profil-Nr.	22011	22111 o. PU	Eckverbinder Set	-	-
			Eckverbinder Set	-	-
			Eckverbinder Set	-	-
			Eckverbinder Set	-	-
			Nagel innen	-	-
			Nagel außen	-	-
			T-Verbinder Set KKT n *	1 Set	-
			T-Verbinder Set KKT n *	10 Sets	1261554900S10
			T-Verbinder Set KKT n *	100 Sets	-
			Nagel innen Ø7 x 12,5mm	100 Stück	13676110S
			Nagel außen Ø5 x 10mm	100 Stück	13676020S
			Füllstück RP/SP 16mm	100 Stück	3161899000
* Nägel liegen den T-Verbindern bei. Füllstücke bitte separat bestellen !					

Passend zu Flügelprofilen W72 (KBN)					
Profilbezeichnung	Flügelprofil 84/75 (KBN)		Artikelbezeichnung	VE Inhalt	FOPPE Art.-Nr.
Profil-Nr.	22217	22317 o. PU	Eckverbinder Set KKT p	1 Set	1161551200S1
			Eckverbinder Set KKT p	10 Sets	1161551200S10
			Eckverbinder Set KKT p	100 Sets	1161551200S100
			Nagel innen	-	-
			Nagel außen	-	-
			T-Verbinder Set	-	-
			T-Verbinder Set	-	-
			T-Verbinder Set	-	-
			Nagel innen	-	-
			Nagel außen	-	-
			Füllstück	-	-
			Stabilisierungswinkel	100 Stück	116872200S100
Profilbezeichnung	Flügelprofil 84/80 (KBN)		Artikelbezeichnung	VE Inhalt	FOPPE Art.-Nr.
Profil-Nr.	22228	22328 o. PU	Eckverbinder Set KKT p	1 Set	1161556000S1
			Eckverbinder Set KKT p	10 Sets	1161556000S10
			Eckverbinder Set KKT p	100 Sets	1161556000S100
			Nagel innen	-	-
			Nagel außen	-	-
			T-Verbinder Set	-	-
			T-Verbinder Set	-	-
			T-Verbinder Set	-	-
			Nagel innen	-	-
			Nagel außen	-	-
			Füllstück	-	-
			Stabilisierungswinkel	100 Stück	116872200S100

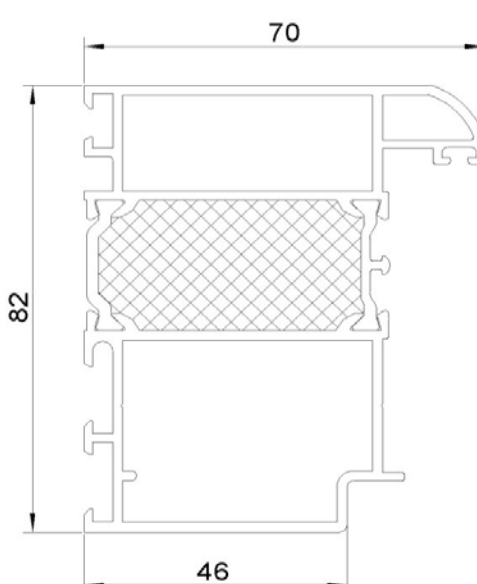
p = pressbar | n = nagelbar | p/n = press- u. nagelbar | IKT = Injektionsklebetechnik | KKT = konventionelle Klebetechnik | o. PU - ohne Schaum | FüF - Flügelüberdeckende Füllungen | Zeichnungsmaßstab nicht 1:1 - Irrtümer und Änderungen behalten wir uns vor.

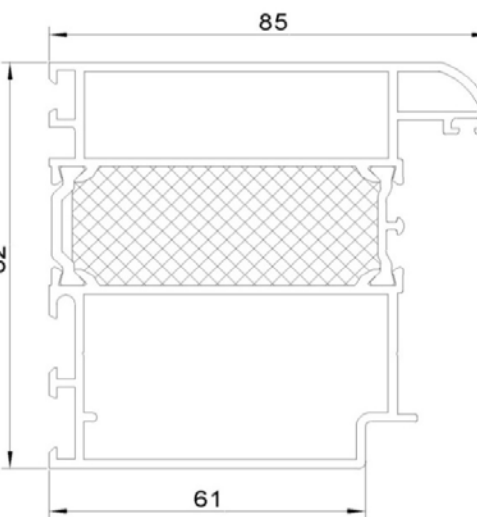
Passend zu Flügelprofilen W72 (KBN)					
Profilbezeichnung	Flügelprofil 84/100 (KBN)		Artikelbezeichnung	VE Inhalt	FOPPE Art.-Nr.
Profil-Nr.	22219	22319 o. PU			
			Eckverbinder Set KKT p	1 Set	1161556900S1
			Eckverbinder Set KKT p	10 Sets	1161556900S10
			Eckverbinder Set KKT p	100 Sets	-
			Nagel innen	-	-
			Nagel außen	-	-
			T-Verbinder Set	-	-
			T-Verbinder Set	-	-
			T-Verbinder Set	-	-
			Nagel innen	-	-
			Nagel außen	-	-
			Füllstück	-	-
			Stabilisierungswinkel	100 Stück	116872200S100

Passend zu Blendrahmen D72 RL					
Profilbezeichnung	Blendrahmen 82/70		Artikelbezeichnung	VE Inhalt	FOPPE Art.-Nr.
Profil-Nr.	21840	21940 o. PU	Eckverbinder Set IKT p/n	1 Set	1161570900S1
			Eckverbinder Set IKT p/n	10 Sets	1161570900S10
			Eckverbinder Set IKT p/n	100 Sets	-
			Alu-Nagel innen Ø5 x 13,5mm	100 Stück	13677518SVE
			Alu-Nagel innen Ø5 x 18mm	100 Stück	13678518SVE
			Stahl-Nagel außen Ø3,5 x 50mm	50 Stück	136773500S
			Nagel Ø5 x 15mm	100 Stück	13676120S
			Guss-Eckverbinder IKT p/n	10 Sets	1104485703S
			 Innenteil mit Kabelkanal nagelbar bei Lochabstand 63,1mm und 44,0mm mit FOPPE Aluminium Nagel Ø5 x 13,5mm. Außenteil nagelbar bei Lochabstand 35,1mm mit FOPPE Stahl-Nagel Ø3,5 x 50mm.		
Profilbezeichnung	Blendrahmen 82/85		Artikelbezeichnung	VE Inhalt	FOPPE Art.-Nr.
Profil-Nr.	21820	21920 o. PU	Eckverbinder Set IKT p/n	1 Set	1161570700S1
			Eckverbinder Set IKT p/n	10 Sets	1161570700S10
			Eckverbinder Set IKT p/n	100 Sets	-
			Alu-Nagel innen Ø5 x 13,5mm	100 Stück	13677518SVE
			Alu-Nagel innen Ø5 x 18mm	100 Stück	13678518SVE
			Stahl-Nagel außen Ø3,5 x 50mm	50 Stück	136773500S
			VA Nagel innen Ø5 x 15mm	100 Stück	13676120S
			Guss-Eckverbinder IKT p/n	10 Sets	1104485706S
			 Innenteil mit Kabelkanal nagelbar bei Lochabstand 63,1mm und 44,0mm mit FOPPE Aluminium Nagel Ø5 x 13,5mm. Außenteil nagelbar bei Lochabstand 35,1mm mit FOPPE Stahl-Nagel Ø3,5 x 50mm.		





p = pressbar | n = nagelbar | p/n = press- u. nagelbar | IKT = Injektionsklebetechnik | KKT = konventionelle Klebetechnik |
o. PU - ohne Schaum | FüF - Flügelüberdeckende Füllungen | Zeichnungsmaßstab nicht 1:1 - Irrtümer und Änderungen behalten wir uns vor.

Passend zu Blendrahmen D72 RL					
Profilbezeichnung	Blendrahmen 82/60		Artikelbezeichnung	VE Inhalt	FOPPE Art.-Nr.
Profil-Nr.	22522	22622 o. PU	Eckverbinder Set IKT p/n	1 Set	1161565500S1
			Eckverbinder Set IKT p/n	10 Sets	1161565500S10
			Eckverbinder Set IKT p/n	100 Sets	-
			Nagel innen Ø5 x 10mm	100 Stück	13676020S
			Nagel außen Ø5 x 10mm	100 Stück	13676020S
			T-Verbinder Set IKT n *	1 Set	1261555200S1
			T-Verbinder Set IKT n *	10 Sets	1261555200S10
			T-Verbinder Set IKT n *	100 Sets	1261555200S100
			Nagel innen Ø5 x 10mm	100 Stück	13676020S
			Nagel außen Ø5 x 10mm	100 Stück	13676020S
			Füllstück RP/SP 26mm	100 Stück	3161899100
	* Nägel liegen den T-Verbindern bei. Füllstücke bitte separat bestellen !				
Profilbezeichnung	Blendrahmen 82/70		Artikelbezeichnung	VE Inhalt	FOPPE Art.-Nr.
Profil-Nr.	21823	21923 o. PU	Eckverbinder Set IKT p/n	1 Set	1161563100S1
			Eckverbinder Set IKT p/n	10 Sets	1161563100S10
			Eckverbinder Set IKT p/n	100 Sets	-
			Nagel innen Ø5 x 15mm	100 Stück	13676120S
			Nagel außen Ø5 x 15mm	100 Stück	13676120S
			T-Verbinder Set IKT n *	1 Set	1261555400S1
			T-Verbinder Set IKT n *	10 Sets	1261555400S10
			T-Verbinder Set IKT n *	100 Sets	1261555400S100
			Nagel innen Ø5 x 15mm	100 Stück	13676120S
			Nagel außen Ø5 x 15mm	100 Stück	13676120S
			Füllstück RP/SP 36mm	100 Stück	3161899200
	* Nägel liegen den T-Verbindern bei. Füllstücke bitte separat bestellen !				

Passend zu Blendrahmen D72 RL					
Profilbezeichnung	Blendrahmen 82/70		Artikelbezeichnung	VE Inhalt	FOPPE Art.-Nr.
Profil-Nr.	22523	22623 o. PU	Eckverbinder Set IKT p/n	1 Set	1161563100S1
			Eckverbinder Set IKT p/n	10 Sets	1161563100S10
			Eckverbinder Set IKT p/n	100 Sets	-
			Nagel innen Ø5 x 15mm	100 Stück	13676120S
			Nagel außen Ø5 x 15mm	100 Stück	13676120S
			T-Verbinder Set IKT n *	1 Set	1261555400S1
			T-Verbinder Set IKT n *	10 Sets	1261555400S10
			T-Verbinder Set IKT n *	100 Sets	1261555400S100
			Nagel innen Ø5 x 15mm	100 Stück	13676120S
			Nagel außen Ø5 x 15mm	100 Stück	13676120S
			Füllstück RP/SP 36mm	100 Stück	3161899200
	* Nägel liegen den T-Verbindern bei. Füllstücke bitte separat bestellen !				
Profilbezeichnung	Blendrahmen 82/85		Artikelbezeichnung	VE Inhalt	FOPPE Art.-Nr.
Profil-Nr.	21824	21924 o. PU	Eckverbinder Set IKT p/n	1 Set	1161571100S1
			Eckverbinder Set IKT p/n	10 Sets	1161571100S10
			Eckverbinder Set IKT p/n	100 Sets	-
			Nagel innen Ø5 x 15mm	100 Stück	13676120S
			Nagel außen Ø5 x 15mm	100 Stück	13676120S
			T-Verbinder Set	-	-
			T-Verbinder Set	-	-
			T-Verbinder Set	-	-
			Nagel innen	-	-
			Nagel außen	-	-
			Füllstück	-	-

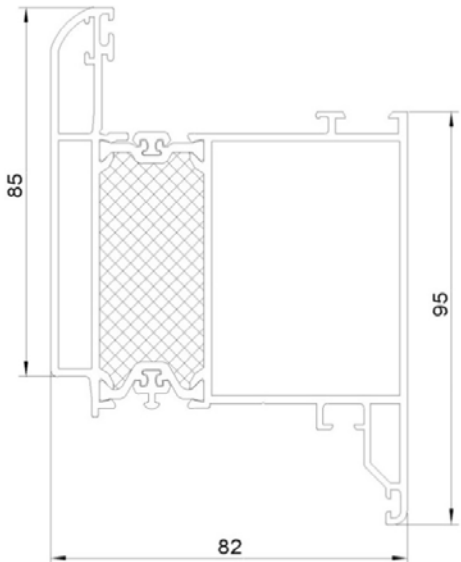
p = pressbar | n = nagelbar | p/n = press- u. nagelbar | IKT = Injektionsklebetechnik | KKT = konventionelle Klebetechnik |
o. PU - ohne Schaum | FüF - Flügelüberdeckende Füllungen | Zeichnungsmaßstab nicht 1:1 - Irrtümer und Änderungen behalten wir uns vor.

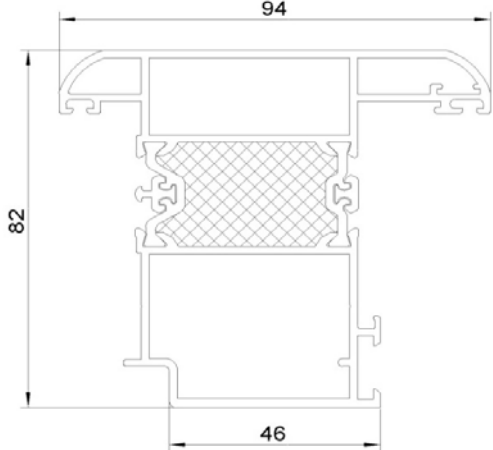
Passend zu Sprossenprofilen D72 RL					
Profilbezeichnung	Sprossenprofil 81/94		Artikelbezeichnung	VE Inhalt	FOPPE Art.-Nr.
Profil-Nr.	21813	21913 o. PU	Eckverbinder Set IKT p/n	1 Set	1161563100S1
			Eckverbinder Set IKT p/n	10 Sets	1161563100S10
			Eckverbinder Set IKT p/n	100 Sets	-
			Nagel innen Ø5 x 15mm	100 Stück	13676120S
			Nagel außen Ø5 x 15mm	100 Stück	13676120S
			T-Verbinder Set IKT n *	1 Set	1261555400S1
			T-Verbinder Set IKT n *	10 Sets	1261555400S10
			T-Verbinder Set IKT n *	100 Sets	1261555400S100
			Nagel innen Ø5 x 15mm	100 Stück	13676120S
			Nagel außen Ø5 x 15mm	100 Stück	13676120S
			Füllstück RP/SP 36mm	100 Stück	3161899200
	* Nägel liegen den T-Verbindern bei. Füllstücke bitte separat bestellen !				
Profilbezeichnung	Sprossenprofil 81/94		Artikelbezeichnung	VE Inhalt	FOPPE Art.-Nr.
Profil-Nr.	22513	22613 o. PU	Eckverbinder Set IKT p/n	1 Set	1161563100S1
			Eckverbinder Set IKT p/n	10 Sets	1161563100S10
			Eckverbinder Set IKT p/n	100 Sets	-
			Nagel innen Ø5 x 15mm	100 Stück	13676120S
			Nagel außen Ø5 x 15mm	100 Stück	13676120S
			T-Verbinder Set IKT n *	1 Set	1261555400S1
			T-Verbinder Set IKT n *	10 Sets	1261555400S10
			T-Verbinder Set IKT n *	100 Sets	1261555400S100
			Nagel innen Ø5 x 15mm	100 Stück	13676120S
			Nagel außen Ø5 x 15mm	100 Stück	13676120S
			Füllstück RP/SP 36mm	100 Stück	3161899200
	* Nägel liegen den T-Verbindern bei. Füllstücke bitte separat bestellen !				

Passend zu Flügelprofilen D72 RL					
Profilbezeichnung	Flügelprofil 82/85		Artikelbezeichnung	VE Inhalt	FOPPE Art.-Nr.
Profil-Nr.	21841	21941 o. PU	Eckverbinder Set IKT p/n	1 Set	1161575900S1
			Eckverbinder Set IKT p/n	10 Sets	1161575900S10
			Eckverbinder Set IKT p/n	100 Sets	-
			Alu-Nagel innen Ø5 x 13,5mm	100 Stück	13677518SVE
			Alu-Nagel innen Ø5 x 18mm	100 Stück	13678518SVE
			Stahl-Nagel außen Ø3,5 x 50mm	50 Stück	136773500S
			VA Nagel innen Ø5 x 15mm	100 Stück	13676120S
			Guss-Eckverbinder IKT p/n	10 Sets	1104485709S
			 Innenteil mit Kabelkanal nagelbar bei Lochabstand 63,1mm und 44,0mm mit FOPPE Aluminium Nagel Ø5 x 13,5mm. Außenteil nagelbar bei Lochabstand 35,1mm mit FOPPE Stahl-Nagel Ø3,5 x 50mm.		
Profilbezeichnung	Flügelprofil 82/94 a.ö.		Artikelbezeichnung	VE Inhalt	FOPPE Art.-Nr.
Profil-Nr.	21842	21942 o. PU	Eckverbinder Set IKT p/n	1 Set	1161570900S1
			Eckverbinder Set IKT p/n	10 Sets	1161570900S10
			Eckverbinder Set IKT p/n	100 Sets	-
			Alu-Nagel innen Ø5 x 13,5mm	100 Stück	13677518SVE
			Alu-Nagel innen Ø5 x 18mm	100 Stück	13678518SVE
			Stahl-Nagel außen Ø3,5 x 50mm	50 Stück	136773500S
			VA Nagel innen Ø5 x 15mm	100 Stück	13676120S
			Guss-Eckverbinder IKT p/n	10 Sets	1104485703S
			 Innenteil mit Kabelkanal nagelbar bei Lochabstand 63,1mm und 44,0mm mit FOPPE Aluminium Nagel Ø5 x 13,5mm. Außenteil nagelbar bei Lochabstand 35,1mm mit FOPPE Stahl-Nagel Ø3,5 x 50mm.		

p = pressbar | n = nagelbar | p/n = press- u. nagelbar | IKT = Injektionsklebetechnik | KKT = konventionelle Klebetechnik |
o. PU - ohne Schaum | FüF - Flügelüberdeckende Füllungen | Zeichnungsmaßstab nicht 1:1 - Irrtümer und Änderungen behalten wir uns vor.

Passend zu Sockelprofilen D72 RL					
Profilbezeichnung	Sockelprofil 81/130		Artikelbezeichnung	VE Inhalt	FOPPE Art.-Nr.
Profil-Nr.	21833	21933 o. PU			
			Eckverbinder Set	-	-
			Eckverbinder Set	-	-
			Eckverbinder Set	-	-
			Nagel innen	-	-
			Nagel außen	-	-
			T-Verbinder Set IKT n *	1 Set	1261574700S1
			T-Verbinder Set IKT n *	10 Sets	1261574700S10
			T-Verbinder Set IKT n *	100 Sets	-
			Nagel innen Ø5 x 15mm	100 Stück	13676120S
			Nagel außen Ø5 x 15mm	100 Stück	13676120S
			Füllstück RP/SP 26mm	100 Stück	3161899100
	* Nägel und Füllstücke liegen den T-Verbindern bei.				

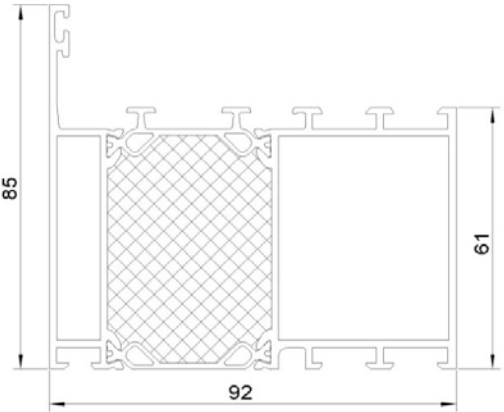
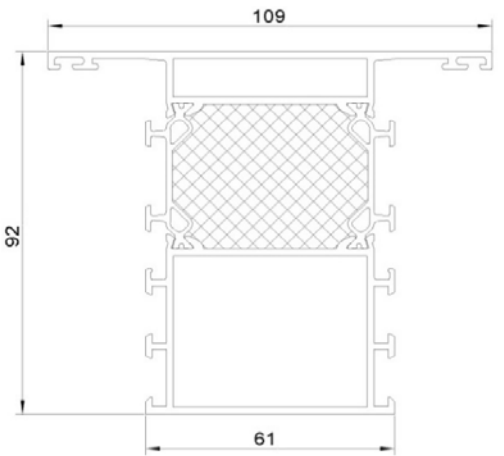
Passend zu Blendrahmen und Sprossenprofilen D92 UD					
Profilbezeichnung	Blendrahmen 92/85		Artikelbezeichnung	VE Inhalt	FOPPE Art.-Nr.
Profil-Nr.	23024	-	Eckverbinder Set IKT p/n	1 Set	1161561600S1
			Eckverbinder Set IKT p/n	10 Sets	1161561600S10
			Eckverbinder Set IKT p/n	100 Sets	-
			Alu-Nagel Ø5 x 13,5mm	100 Stück	13677518SVE
			Alu-Nagel Ø5 x 18mm	100 Stück	13678518SVE
			VA-Nagel Ø5 x 15mm	100 Stück	13676120S
			VA-Nagel Ø5 x 10mm	100 Stück	13676020S
Profilbezeichnung	Sprossenprofil 92/109		Artikelbezeichnung	VE Inhalt	FOPPE Art.-Nr.
Profil-Nr.	23034	-	Eckverbinder Set IKT p/n	1 Set	1161561600S1
			Eckverbinder Set IKT p/n	10 Sets	1161561600S10
			Eckverbinder Set IKT p/n	100 Sets	-
			Alu-Nagel Ø5 x 13,5mm	100 Stück	13677518SVE
			Alu-Nagel Ø5 x 18mm	100 Stück	13678518SVE
			VA-Nagel Ø5 x 15mm	100 Stück	13676120S
			VA-Nagel Ø5 x 10mm	100 Stück	13676020S

p = pressbar | n = nagelbar | p/n = press- u. nagelbar | IKT = Injektionsklebetechnik | KKT = konventionelle Klebetechnik |
o. PU - ohne Schaum | FüF - Flügelüberdeckende Füllungen | Zeichnungsmaßstab nicht 1:1 - Irrtümer und Änderungen behalten wir uns vor.

Passend zu Flügelprofilen D92 UD					
Profilbezeichnung	Flügelprofil 92/120		Artikelbezeichnung	VE Inhalt	FOPPE Art.-Nr.
Profil-Nr.	23081	-	Eckverbinder Set IKT p/n	1 Set	1161560800S1
			Eckverbinder Set IKT p/n	10 Sets	1161560800S10
			Eckverbinder Set IKT p/n	100 Sets	-
			Alu-Nagel Ø5 x 13,5mm	100 Stück	13677518SVE
			Alu-Nagel Ø5 x 18mm	100 Stück	13678518SVE
			VA-Nagel Ø5 x 15mm	100 Stück	13676120S
			VA-Nagel Ø5 x 10mm	100 Stück	13676020S
Profilbezeichnung	Flügelprofil 82/96 FUF einseitig		Artikelbezeichnung	VE Inhalt	FOPPE Art.-Nr.
Profil-Nr.	23083	-	Eckverbinder Set IKT p/n	1 Set	1161561000S1
			Eckverbinder Set IKT p/n	10 Sets	1161561000S10
			Eckverbinder Set IKT p/n	100 Sets	-
			Alu-Nagel innen Ø5 x 13,5mm	100 Stück	13677518SVE
			Alu-Nagel innen Ø5 x 18mm	100 Stück	13678518SVE
			VA-Nagel innen Ø5 x 15mm	100 Stück	13676120S
			VA-Nagel innen Ø5 x 10mm	100 Stück	13676020S

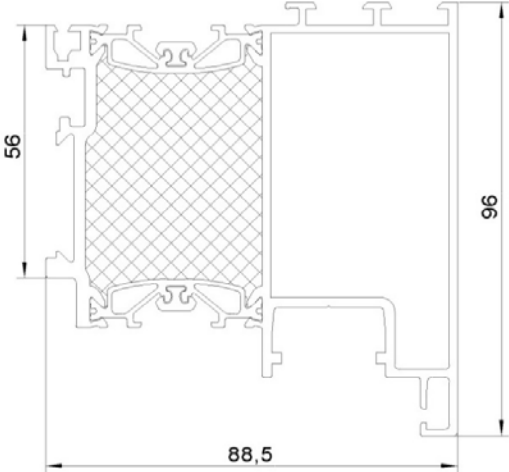
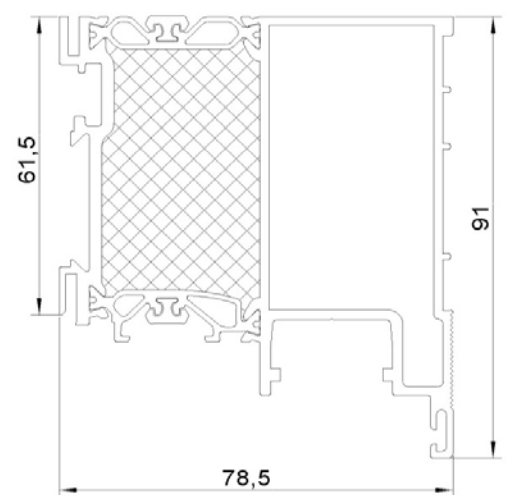
Passend zu Flügelprofilen D92 UD					
Profilbezeichnung	Flügelprofil 88,5/96 FÜF einseitig		Artikelbezeichnung	VE Inhalt	FOPPE Art.-Nr.
Profil-Nr.	23085	-	Eckverbinder Set IKT p/n	1 Set	1161561000S1
			Eckverbinder Set IKT p/n	10 Sets	1161561000S10
			Eckverbinder Set IKT p/n	100 Sets	-
			Alu-Nagel innen Ø5 x 13,5mm	100 Stück	13677518SVE
			Alu-Nagel innen Ø5 x 18mm	100 Stück	13678518SVE
			VA-Nagel innen Ø5 x 15mm	100 Stück	13676120S
			VA-Nagel innen Ø5 x 10mm	100 Stück	13676020S
Profilbezeichnung	Flügelprofil 82/96 FÜF beidseitig		Artikelbezeichnung	VE Inhalt	FOPPE Art.-Nr.
Profil-Nr.	23087	-	Eckverbinder Set IKT p/n	1 Set	1161561200S1
			Eckverbinder Set IKT p/n	10 Sets	1161561200S10
			Eckverbinder Set IKT p/n	100 Sets	-
			Alu-Nagel innen Ø5 x 13,5mm	100 Stück	13677518SVE
			Alu-Nagel innen Ø5 x 18mm	100 Stück	13678518SVE
			VA-Nagel innen Ø5 x 15mm	100 Stück	13676120S
			VA-Nagel innen Ø5 x 10mm	100 Stück	13676020S

p = pressbar | n = nagelbar | p/n = press- u. nagelbar | IKT = Injektionsklebetechnik | KKT = konventionelle Klebetechnik |
o. PU - ohne Schaum | FÜF - Flügelüberdeckende Füllungen | Zeichnungsmaßstab nicht 1:1 - Irrtümer und Änderungen behalten wir uns vor.

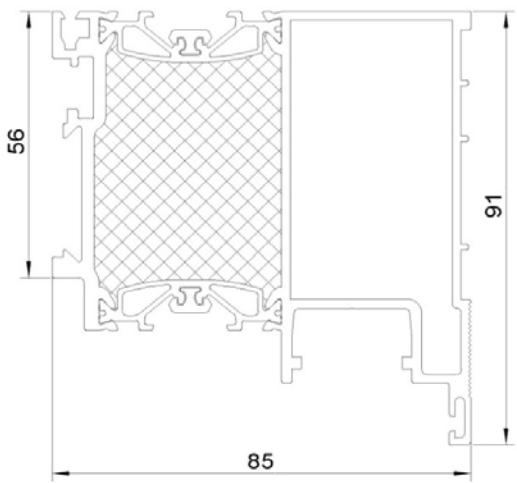
Passend zu Flügelprofilen D92 UD					
Profilbezeichnung	Flügelprofil 85/91 FÜF beidseitig		Artikelbezeichnung	VE Inhalt	FOPPE Art.-Nr.
Profil-Nr.	23089	-	Eckverbinder Set IKT p/n	1 Set	1161561200S1
			Eckverbinder Set IKT p/n	10 Sets	1161561200S10
			Eckverbinder Set IKT p/n	100 Sets	-
			Alu-Nagel innen Ø5 x 13,5mm	100 Stück	13677518SVE
			Alu-Nagel innen Ø5 x 18mm	100 Stück	13678518SVE
			VA-Nagel innen Ø5 x 15mm	100 Stück	13676120S
			VA-Nagel innen Ø5 x 10mm	100 Stück	13676020S

p = pressbar | n = nagelbar | p/n = press- u. nagelbar | IKT = Injektionsklebetechnik | KKT = konventionelle Klebetechnik | o. PU - ohne Schaum | FÜF - Flügelüberdeckende Füllungen | Zeichnungsmaßstab nicht 1:1 - Irrtümer und Änderungen behalten wir uns vor.

FOPPE® T- und Eckverbinder

Aus Aluminium, alternativ zu Heroal Profilen D72 / W72 / D92 UD

Alle Preise sind auf Basis von FOPPE® Verpackungseinheiten gerechnet. **Bestellen Sie Verbinder stückgenau;** S1=1 Stk., S10=10 Stk., S100=100 Stk. in loser Schüttung, IKT = zusätzliche Fräsung für Injektionsklebtechnik

T-Verbinder Set (n)

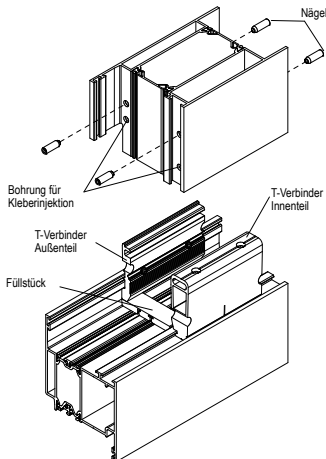

Eckverbinder Set Fenster (p/n)

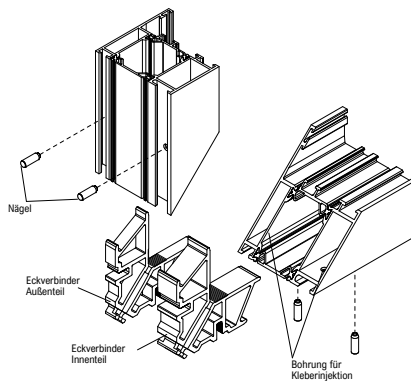

Eckverbinder Set Tür (p/n)

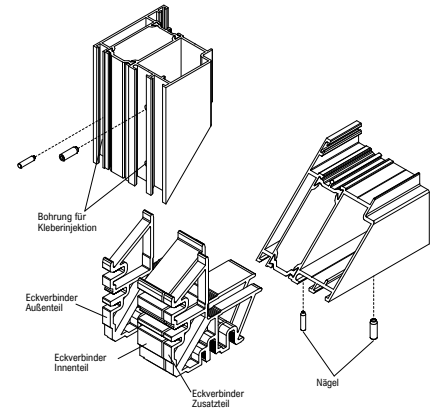

Hinweis: Bestellen Sie Ihre T- und Eckverbinder stückgenau!

S1 = 1 Stk. // S10 = 10 Stk. // S100 = 100 Stk. lose geschüttet
FOPPE® SVE = Systemgeber VE // k.A. = keine Angaben

Inhalt T-Verbinder Sets W72/D72:

- * Set 1 = 1 Innen Teil und 1 Außen Teil - **inklusive Nägel, ohne Füllstücke.**
- ** Set 2 = 100 Innen Teile und 100 Außen Teile ohne Füllstücke u. Nägel - bitte separat bestellen!

Inhalt Eckverbinder Sets W72/D72:

- * 1 Set = 1 Innen Teil und 1 Außen Teil
 - ** 100 Sets = 100 Innen Teile und 100 Außen Teile
- Bitte Nägel separat bestellen!

FOPPE Art.-Nr.	Art.-Bezeichnung	pressbar (p)	nagelbar (n)	Injektions- klebtechnik	Altern. zu System-Nr.	Heroal VE Sets (Stk.)	FOPPE VE Sets (Stk.)	RG	Ihr FOPPE Rabatt %	Preis-einheit
1161117300	Eckverbinder	x			111730000	20 Stk.	1 Stk.	Zubehör		per Stk.
1161550100S100NEU	Eckverbinder Set (**) - lose Schüttung	x	x	x	155010000	40 Sets	100 Sets	Zubehör		per VE
1161550100S10NEU	Eckverbinder Set (*)	x	x	x	155010000	40 Sets	10 Sets	Zubehör		per VE
1161550100S1NEU	Eckverbinder Set (*)	x	x	x	155010000	40 Sets	1 Set	Zubehör		per Set
1161550200S100NEU	Eckverbinder Set (**) - lose Schüttung	x	x	x	155020000	4 Sets	100 Sets	Zubehör		per VE
1161550200S10NEU	Eckverbinder Set (*)	x	x	x	155020000	4 Sets	10 Sets	Zubehör		per VE
1161550200S1NEU	Eckverbinder Set (*)	x	x	x	155020000	4 Sets	1 Set	Zubehör		per Set
1161550300S100NEU	Eckverbinder Set (**) - lose Schüttung	x	x	x	155030000	40 Sets	100 Sets	Zubehör		per VE
1161550300S10NEU	Eckverbinder Set (*)	x	x	x	155030000	40 Sets	10 Sets	Zubehör		per VE
1161550300S1NEU	Eckverbinder Set (*)	x	x	x	155030000	40 Sets	1 Set	Zubehör		per Set
1161550400S100NEU	Eckverbinder Set (**) - lose Schüttung	x	x	x	155040000	4 Sets	100 Sets	Zubehör		per VE
1161550400S10NEU	Eckverbinder Set (*)	x	x	x	155040000	4 Sets	10 Sets	Zubehör		per VE
1161550400S1NEU	Eckverbinder Set (*)	x	x	x	155040000	4 Sets	1 Set	Zubehör		per Set
1161550600S1	Eckverbinder Set (*)	x			155060000	4 Sets	1 Set	Zubehör		per Set
1161550600S10	Eckverbinder Set (*)	x			155060000	10 Sets	10 Sets	Zubehör		per VE
1161550600S100	Eckverbinder Set (**) - lose Schüttung	x			155060000	40 Sets	100 Sets	Zubehör		per VE
1161550700S100NEU	Eckverbinder Set (**) - lose Schüttung	x			155070000	40 Sets	100 Sets	Zubehör		per VE
1161550700S10NEU	Eckverbinder Set (*)	x			155070000	10 Sets	10 Sets	Zubehör		per VE
1161550700S1NEU	Eckverbinder Set (*)	x			155070000	40 Sets	1 Set	Zubehör		per Set
1161550800S1	Eckverbinder Set (*)	x	x		155080000	4 Sets	1 Set	Zubehör		per Set
1161550800S10	Eckverbinder Set (*)	x	x		155080000	40 Sets	10 Sets	Zubehör		per VE
1161550900S1	Eckverbinder Set (*)	x	x		155090000	40 Sets	1 Set	Zubehör		per Set
1161550900S10	Eckverbinder Set (*)	x	x		155090000	40 Sets	10 Sets	Zubehör		per VE
1161551000S10NEU	Eckverbinder Set (*)	x	x		155100000	40 Sets	10 Sets	Zubehör		per VE
1161551000S1NEU	Eckverbinder Set (*)	x	x		155100000	4 Sets	1 Set	Zubehör		per Set
1161551100S10NEU	Eckverbinder Set (*)	x	x		155110000	40 Sets	10 Sets	Zubehör		per VE

FOPPE® Systemzubehör für Aluminium-Verarbeiter

Systemkomponenten für Fenster und Türen

FOPPE Art.-Nr.	Art.-Bezeichnung	pressbar (p)	nagelbar (n)	Injektions- Klebertechnik	Altern. zu System-Nr.	Heraal VE Sets (Stk.)	FOPPE VE Sets (Stk.)	RG	Ihr FOPPE Rabatt %	Preis-einheit
1161551100S1NEU	Eckverbinder Set (*)	x	x		155110000	40 Sets	1 Set	Zubehör		per Set
1161551200S1	Eckverbinder Set (*)	x			155120000	4 Sets	1 Set	Zubehör		per Set
1161551200S10	Eckverbinder Set (*)	x			155120000	40 Sets	10 Sets	Zubehör		per VE
1161551300S1	Eckverbinder Set (*)	x			155130000	40 Sets	1 Set	Zubehör		per Set
1161551300S10	Eckverbinder Set (*)	x			155130000	40 Sets	10 Sets	Zubehör		per VE
1161551600S100NEU	Eckverbinder Set (**) - lose Schüttung	x	x	x	155160000	100 Sets	100 Sets	Zubehör		per VE
1161551600S10NEU	Eckverbinder Set (*)	x	x	x	155160000	100 Sets	10 Sets	Zubehör		per VE
1161551600S1NEU	Eckverbinder Set (*)	x	x	x	155160000	100 Sets	1 Set	Zubehör		per VE
1161551700S100NEU	Eckverbinder Set (**) - lose Schüttung	x	x	x	155170000	100 Sets	100 Sets	Zubehör		per VE
1161551700S10NEU	Eckverbinder Set (*)	x	x	x	155170000	100 Sets	10 Sets	Zubehör		per VE
1161551700S1NEU	Eckverbinder Set (*)	x	x	x	155170000	100 Sets	1 Set	Zubehör		per Set
1161551800S1	Eckverbinder Set (*)	x			155180000	40 Sets	1 Set	Zubehör		per Set
1161551800S10	Eckverbinder Set (*)	x			155180000	10 Sets	10 Sets	Zubehör		per VE
1161551800S100	Eckverbinder Set (**) - lose Schüttung	x			155180000	40 Sets	100 Sets	Zubehör		per VE
1161552600S1	Eckverbinder Set (*)	x	x		155260000	4 Sets	1 Set	Zubehör		per Set
1161552600S10	Eckverbinder Set (*)	x	x		155260000	4 Sets	10 Sets	Zubehör		per VE
1161552700S1	Eckverbinder Set (*)	x	x		155270000	40 Sets	1 Set	Zubehör		per Set
1161552700S10	Eckverbinder Set (*)	x	x		155270000	40 Sets	10 Sets	Zubehör		per VE
1161552800S1	Eckverbinder Set (*)		x		155280000	4 Sets	1 Set	Zubehör		per Set
1161552800S10	Eckverbinder Set (*)		x		155280000	4 Sets	10 Sets	Zubehör		per VE
1161552900S1	Eckverbinder Set (*)		x		155290000	40 Sets	1 Set	Zubehör		per Set
1161552900S10	Eckverbinder Set (*)		x		155290000	40 Sets	10 Sets	Zubehör		per VE
1161553000S1	Eckverbinder Set (*)	x			155300000	4 Sets	1 Set	Zubehör		per Set
1161553000S10	Eckverbinder Set (*)	x			155300000	4 Sets	10 Sets	Zubehör		per VE
1161553100S1	Eckverbinder Set (*)	x			155310000	40 Sets	1 Set	Zubehör		per Set
1161553100S10	Eckverbinder Set (*)	x			155310000	40 Sets	10 Sets	Zubehör		per VE
1161553200S1	Eckverbinder Set (*)	x			155320000	4 Sets	1 Set	Zubehör		per Set
1161553200S10	Eckverbinder Set (*)	x			155320000	4 Sets	10 Sets	Zubehör		per VE
1161553300S1	Eckverbinder Set (*)	x			155330000	40 Sets	1 Set	Zubehör		per Set
1161553300S10	Eckverbinder Set (*)	x			155330000	40 Sets	10 Sets	Zubehör		per VE
1161553400S1	Eckverbinder Set (*)	x			155340000	4 Sets	1 Set	Zubehör		per Set
1161553400S10	Eckverbinder Set (*)	x			155340000	4 Sets	10 Sets	Zubehör		per VE
1161553500S1	Eckverbinder Set (*)	x			155350000	40 Sets	1 Set	Zubehör		per Set
1161553500S10	Eckverbinder Set (*)	x			155350000	40 Sets	10 Sets	Zubehör		per VE
1161553900S1	Eckverbinder Set (*)	x			155390000	4 Sets	1 Set	Zubehör		per Set
1161553900S10	Eckverbinder Set (*)	x			155390000	4 Sets	10 Sets	Zubehör		per VE
1161553900S100	Eckverbinder Set (**) - lose Schüttung	x			155390000	4 Sets	100 Sets	Zubehör		per VE
1161554000S1	Eckverbinder Set (*)	x			155400000	40 Sets	1 Set	Zubehör		per Set
1161554000S10	Eckverbinder Set (*)	x			155400000	40 Sets	10 Sets	Zubehör		per VE
1161554000S100	Eckverbinder Set (**) - lose Schüttung	x			155400000	40 Sets	100 Sets	Zubehör		per VE
1161554100S1	Eckverbinder Set (*)	x			155410000	100 Sets	1 Set	Zubehör		per Set
1161554100S10	Eckverbinder Set (*)	x			155410000	100 Sets	10 Sets	Zubehör		per VE
1161554100S100	Eckverbinder Set (**) - lose Schüttung	x			155410000	100 Sets	100 Sets	Zubehör		per VE
1161554200S1	Eckverbinder Set (*)	x			155420000	4 Sets	1 Set	Zubehör		per Set
1161554200S10	Eckverbinder Set (*)	x			155420000	4 Sets	10 Sets	Zubehör		per VE
1161554300S1	Eckverbinder Set (*)	x			155430000	40 Sets	1 Set	Zubehör		per Set
1161554300S10	Eckverbinder Set (*)	x			155430000	40 Sets	10 Sets	Zubehör		per VE
1161556000S1	Eckverbinder Set (*)	x			155600000	4 Sets	1 Set	Zubehör		per Set
1161556000S10	Eckverbinder Set (*)	x			155600000	4 Sets	10 Sets	Zubehör		per VE
1161556000S100	Eckverbinder Set (**) - lose Schüttung	x			155600000	4 Sets	100 Sets	Zubehör		per VE
1161556100S1	Eckverbinder Set (*)	x			155610000	40 Sets	1 Set	Zubehör		per Set
1161556100S10	Eckverbinder Set (*)	x			155610000	40 Sets	10 Sets	Zubehör		per VE
1161556100S100	Eckverbinder Set (**) - lose Schüttung	x			155610000	40 Sets	100 Sets	Zubehör		per VE
1161556800S1	Eckverbinder Set (*)	x			155680000	100 Sets	1 Set	Zubehör		per Set
1161556800S10	Eckverbinder Set (**)	x			155680000	100 Sets	10 Sets	Zubehör		per VE
1161556800S100	Eckverbinder Set (**) - lose Schüttung	x			155680000	100 Sets	100 Sets	Zubehör		per VE
1161556900S1	Eckverbinder Set (*)	x			155690000	4 Sets	1 Set	Zubehör		per Set
1161556900S10	Eckverbinder Set (*)	x			155690000	4 Sets	10 Sets	Zubehör		per VE

FOPPE Art.-Nr.	Art.-Bezeichnung	pressbar (p)	nagelbar (n)	Injektions- klebtechnik	Altern. zu System-Nr.	Heroal VE Sets (Stk.)	FOPPE VE Sets (Stk.)	RG	Ihr FOPPE Rabatt %	Preis-einheit
1161557000S1	Eckverbinder Set (*)	x			155700000	40 Sets	1 Set	Zubehör		per Set
1161557000S10	Eckverbinder Set (*)	x			155700000	40 Sets	10 Sets	Zubehör		per VE
1161575900S1	Eckverbinder Set (*)	x	x	x	157590000	2 Sets	1 Set	Zubehör		per Set
1161575900S10	Eckverbinder Set (*)	x	x	x	157590000	2 Sets	10 Sets	Zubehör		per VE
1161576000S1	Eckverbinder Set (*)	x	x	x	157600000	20 Sets	1 Set	Zubehör		per Set
1161576000S10	Eckverbinder Set (*)	x	x	x	157600000	20 Sets	10 Sets	Zubehör		per VE
1161576100S1	Eckverbinder Set (*)	x	x	x	157610000	2 Sets	1 Set	Zubehör		per Set
1161576100S10	Eckverbinder Set (*)	x	x	x	157610000	2 Sets	10 Sets	Zubehör		per VE
1161576200S1	Eckverbinder Set (*)	x	x	x	157620000	20 Sets	1 Set	Zubehör		per Set
1161576200S10	Eckverbinder Set (*)	x	x	x	157620000	20 Sets	10 Sets	Zubehör		per VE
1261555000.1S100	T-Verbinder Set 2 (**)- lose Schüttung		x	x	155500000	2 Sets	100 Sets	Zubehör		per VE
1261555000S1	T-Verbinder Set 1 (*)		x	x	155500000	2 Sets	1 Set	Zubehör		per Set
1261555000S10	T-Verbinder Set 1 (*)		x	x	155500000	2 Sets	10 Sets	Zubehör		per VE
1261555100.1S100	T-Verbinder Set 2 (**)- lose Schüttung		x	x	155510000	20 Sets	100 Sets	Zubehör		per VE
1261555100S1	T-Verbinder Set 1 (*)		x	x	155510000	20 Sets	1 Set	Zubehör		per VE
1261555100S10	T-Verbinder Set 1 (*)		x	x	155510000	20 Sets	10 Sets	Zubehör		per VE
1261555200.1S100	T-Verbinder Set 2 (**)- lose Schüttung		x	x	155520000	2 Sets	100 Sets	Zubehör		per VE
1261555200S1	T-Verbinder Set 1 (*)		x	x	155520000	2 Sets	1 Set	Zubehör		per Set
1261555200S10	T-Verbinder Set 1 (*)		x	x	155520000	2 Sets	10 Sets	Zubehör		per VE
1261555300.1S100	T-Verbinder Set 2 (**)- lose Schüttung		x	x	155530000	20 Sets	100 Sets	Zubehör		per VE
1261555300S1	T-Verbinder Set 1 (*)		x	x	155530000	20 Sets	1 Set	Zubehör		per Set
1261555300S10	T-Verbinder Set 1 (*)		x	x	155530000	20 Sets	10 Sets	Zubehör		per VE
1261555400.1S100	T-Verbinder Set 2 (**)- lose Schüttung		x	x	155540000	2 Sets	100 Sets	Zubehör		per VE
1261555400S1	T-Verbinder Set 1 (*)		x	x	155540000	2 Sets	1 Set	Zubehör		per Set
1261555400S10	T-Verbinder Set 1 (*)		x	x	155540000	2 Sets	10 Sets	Zubehör		per VE
1261555400S100	T-Verbinder Set 1 (*)		x	x	155540000	100 Sets	100 Sets	Zubehör		per VE
1261555500.1S100	T-Verbinder Set 2 (**)- lose Schüttung		x	x	155550000	20 Sets	100 Sets	Zubehör		per VE
1261555500S1	T-Verbinder Set 1 (*)		x	x	155550000	20 Sets	1 Set	Zubehör		per Set
1261555500S10	T-Verbinder Set 1 (*)		x	x	155550000	20 Sets	10 Sets	Zubehör		per VE
1261555500S100	T-Verbinder Set 1 (*)		x	x	155550000	100 Sets	100 Sets	Zubehör		per VE
1261555600.1S100	T-Verbinder Set 2 (**)- lose Schüttung		x	x	155560000	2 Sets	100 Sets	Zubehör		per VE
1261555600S1	T-Verbinder Set 1 (*)		x	x	155560000	2 Sets	1 Set	Zubehör		per Set
1261555600S10	T-Verbinder Set 1 (*)		x	x	155560000	2 Sets	10 Sets	Zubehör		per VE
1261555700.1S100	T-Verbinder Set 2 (**)- lose Schüttung		x	x	155570000	20 Sets	100 Sets	Zubehör		per VE
1261555700S1	T-Verbinder Set 1 (*)		x	x	155570000	20 Sets	1 Set	Zubehör		per Set
1261555700S10	T-Verbinder Set 1 (*)		x	x	155570000	20 Sets	10 Sets	Zubehör		per VE
1261555800.1S100	T-Verbinder Set 2 (**)- lose Schüttung		x	x	155580000	2 Sets	100 Sets	Zubehör		per VE
1261555800S1	T-Verbinder Set 1 (*)		x	x	155580000	2 Sets	1 Set	Zubehör		per Set
1261555800S10	T-Verbinder Set 1 (*)		x	x	155580000	2 Sets	10 Sets	Zubehör		per VE
1261555900.1S100	T-Verbinder Set 2 (**)- lose Schüttung		x	x	155590000	20 Sets	100 Sets	Zubehör		per VE
1261555900S1	T-Verbinder Set 1 (*)		x	x	155590000	20 Sets	1 Set	Zubehör		per Set
1261555900S10	T-Verbinder Set 1 (*)		x	x	155590000	20 Sets	10 Sets	Zubehör		per VE
1261556200.1S100	T-Verbinder Set 2 (**)- lose Schüttung		x	x	155620000	2 Sets	100 Sets	Zubehör		per VE
1261556200S1	T-Verbinder Set 1 (*)		x	x	155620000	2 Sets	1 Set	Zubehör		per Set
1261556200S10	T-Verbinder Set 1 (*)		x	x	155620000	2 Sets	10 Sets	Zubehör		per VE
1261556300.1S100	T-Verbinder Set 2 (**)- lose Schüttung		x	x	155630000	20 Sets	100 Sets	Zubehör		per VE
1261556300S1	T-Verbinder Set 1 (*)		x	x	155630000	20 Sets	1 Set	Zubehör		per Set
1261556300S10	T-Verbinder Set 1 (*)		x	x	155630000	20 Sets	10 Sets	Zubehör		per VE
1261556400.1S100	T-Verbinder Set 2 (**)- lose Schüttung		x	x	155640000	2 Sets	100 Sets	Zubehör		per VE
1261556400S1	T-Verbinder Set 1 (*)		x	x	155640000	2 Sets	1 Set	Zubehör		per Set
1261556400S10	T-Verbinder Set 1 (*)		x	x	155640000	2 Sets	10 Sets	Zubehör		per VE
1261556500.1S100	T-Verbinder Set 2 (**)- lose Schüttung		x	x	155650000	20 Sets	100 Sets	Zubehör		per VE
1261556500S1	T-Verbinder Set 1 (*)		x	x	155650000	20 Sets	1 Set	Zubehör		per Set
1261556500S10	T-Verbinder Set 1 (*)		x	x	155650000	20 Sets	10 Sets	Zubehör		per VE
1261556600.1S100	T-Verbinder Set 2 (**)- lose Schüttung		x	x	155660000	100 Sets	100 Sets	Zubehör		per VE
1261556600S1	T-Verbinder Set 1 (*)		x	x	155660000	100 Sets	1 Set	Zubehör		per Set
1261556600S10	T-Verbinder Set 1 (*)		x	x	155660000	100 Sets	10 Sets	Zubehör		per VE
1261556600S100	T-Verbinder Set 1 (*)		x	x	155660000	100 Sets	100 Sets	Zubehör		per VE

FOPPE® Systemzubehör für Aluminium-Verarbeiter

Systemkomponenten für Fenster und Türen

FOPPE Art.-Nr.	Art.-Bezeichnung	pressbar (p)	nagelbar (n)	Injektions- Klebertechnik	Altern. zu System-Nr.	Heroal VE Sets (Stk.)	FOPPE VE Sets (Stk.)	RG	Ihr FOPPE Rabatt %	Preis-einheit
1261556700.1S100	T-Verbinder Set 2 (**) - lose Schüttung		x	x	155670000	100 Sets	100 Sets	Zubehör		per VE
1261556700S1	T-Verbinder Set 1 (*)		x	x	155670000	100 Sets	1 Set	Zubehör		per Set
1261556700S10	T-Verbinder Set 1 (*)		x	x	155670000	100 Sets	10 Sets	Zubehör		per VE
1261556700S100	T-Verbinder Set 1 (*)		x	x	155670000	100 Sets	100 Sets	Zubehör		per VE
1261557500.1S100	T-Verbinder Set 2 (**) - lose Schüttung		x	x	155750000	2 Sets	100 Sets	Zubehör		per VE
1261557500S1	T-Verbinder Set 1 (*)		x	x	155750000	2 Sets	1 Set	Zubehör		per Set
1261557500S10	T-Verbinder Set 1 (*)		x	x	155750000	2 Sets	10 Sets	Zubehör		per VE
1261557600.1S100	T-Verbinder Set 2 (**) - lose Schüttung		x	x	155760000	20 Sets	100 Sets	Zubehör		per VE
1261557600S1	T-Verbinder Set 1 (*)		x	x	155760000	20 Sets	1 Set	Zubehör		per Set
1261557600S10	T-Verbinder Set 1 (*)		x	x	155760000	20 Sets	10 Sets	Zubehör		per VE
1261557700.1S100	T-Verbinder Set 2 (**) - lose Schüttung		x	x	155770000	2 Sets	100 Sets	Zubehör		per VE
1261557700S1	T-Verbinder Set 1 (*)		x	x	155770000	2 Sets	1 Set	Zubehör		per Set
1261557700S10	T-Verbinder Set 1 (*)		x	x	155770000	2 Sets	10 Sets	Zubehör		per VE
1261557800.1S100	T-Verbinder Set 2 (**) - lose Schüttung		x	x	155780000	20 Sets	100 Sets	Zubehör		per VE
1261557800S1	T-Verbinder Set 1 (*)		x	x	155780000	20 Sets	1 Set	Zubehör		per Set
1261557800S10	T-Verbinder Set 1 (*)		x	x	155780000	20 Sets	10 Sets	Zubehör		per VE
1261557900.1S100	T-Verbinder Set 2 (**) - lose Schüttung		x	x	155790000	2 Sets	100 Sets	Zubehör		per VE
1261557900S1	T-Verbinder Set 1 (*)		x	x	155790000	2 Sets	1 Set	Zubehör		per Set
1261557900S10	T-Verbinder Set 1 (*)		x	x	155790000	2 Sets	10 Sets	Zubehör		per VE
1261558700.1S100	T-Verbinder Set 2 (**) - lose Schüttung		x	x	155870000	20 Sets	100 Sets	Zubehör		per VE
1261558700S1	T-Verbinder Set 1 (*)		x	x	155870000	20 Sets	1 Set	Zubehör		per Set
1261558700S10	T-Verbinder Set 1 (*)		x	x	155870000	20 Sets	10 Sets	Zubehör		per VE
1261558800S1	T-Verbinder Set 1 (*)		x	x	155880000	2 Sets	1 Set	Zubehör		per Set
1261558800S10	T-Verbinder Set 1 (*)		x	x	155880000	2 Sets	10 Sets	Zubehör		per VE
1261558900S1	T-Verbinder Set 1 (*)		x	x	155890000	20 Sets	1 Set	Zubehör		per Set
1261558900S10	T-Verbinder Set 1 (*)		x	x	155890000	20 Sets	10 Sets	Zubehör		per VE
1261559000S1	T-Verbinder Set 1 (*)		x	x	155900000	2 Sets	1 Set	Zubehör		per Set
1261559000S10	T-Verbinder Set 1 (*)		x	x	155900000	2 Sets	10 Sets	Zubehör		per VE
1261559100S1	T-Verbinder Set 1 (*)		x	x	155910000	20 Sets	1 Set	Zubehör		per Set
1261559100S10	T-Verbinder Set 1 (*)		x	x	155910000	20 Sets	10 Sets	Zubehör		per VE
1261574700.1S100	T-Verbinder Set 2 (**) - lose Schüttung		x	x	157470000	2 Sets	100 Sets	Zubehör		per VE
1261574700S1	T-Verbinder		x	x	157470000	2 Sets	1 Set	Zubehör		per Set
1261574700S10	T-Verbinder		x	x	157470000	2 Sets	10 Sets	Zubehör		per VE
1261574800.1S100	T-Verbinder Set 2 (**) - lose Schüttung		x	x	157480000	20 Sets	100 Sets	Zubehör		per VE
1261574800S1	T-Verbinder		x	x	157480000	20 Sets	1 Set	Zubehör		per Set
1261574800S10	T-Verbinder		x	x	157480000	20 Sets	10 Sets	Zubehör		per VE
1261574900.1S100	T-Verbinder Set 2 (**) - lose Schüttung		x	x	157490000	2 Sets	100 Sets	Zubehör		per VE
1261574900S1	T-Verbinder		x	x	157490000	2 Sets	1 Set	Zubehör		per Set
1261574900S10	T-Verbinder		x	x	157490000	2 Sets	10 Sets	Zubehör		per VE
1261575000.1S100	T-Verbinder Set 2 (**) - lose Schüttung		x	x	157500000	20 Sets	100 Sets	Zubehör		per VE
1261575000S1	T-Verbinder		x	x	157500000	20 Sets	1 Set	Zubehör		per Set
1261575000S10	T-Verbinder		x	x	157500000	20 Sets	10 Sets	Zubehör		per VE
1261589900S10	T-Verbinder Set 1 (*)		x	x	158990000	2 Sets	10 Sets	Zubehör		per VE

FOPPE® Stabilisierungswinkel

Alternativ zu Heroal Profilen W72

Zur Stabilisierung der äußeren Gehrung bei Fensterflügeln

Schrauben lose beiliegend - nicht verschraubt !

FOPPE Art.-Nr.	Altern. zu System-Nr.	Heroal VE in Stk.	FOPPE VE in Stk.	RG	Ihr FOPPE Rabatt %	Preis-einheit
116872200S100	872200	250 Stk.	100 Stk.	Zubehör		per VE
116872200S100	1552200	40 Stk.	100 Stk.	Zubehör		per VE



FOPPE® Türeckverbinder aus Strangpressprofilen

Aus Aluminium, alternativ zu Heroal Profilen D72

Alle Preise sind auf Basis von FOPPE® Verpackungseinheiten gerechnet.

k.A. = keine Angaben

Inhalt Eckverbinder Sets W72/D72:

*1 Set = 1 Innen Teil und 1 Außen Teil

FOPPE Art.-Nr.	Art.-Bezeichnung	pressbar (p)	nagelbar (n)	Injektions- klebtechnik	Altern. zu System-Nr.	Heroal VE Sets (Stk.)	FOPPE VE Sets (Stk.)	RG	Ihr FOPPE Rabatt %	Preis-einheit
1161560800S1	Tür Eckverbinder Set (*)	x	x	x	156080000	4 Sets	1 Set	Zubehör		per Set
1161560800S10	Tür Eckverbinder Set (*)	x	x	x	156080000	4 Sets	10 Sets	Zubehör		per VE
1161560900S1	Tür Eckverbinder Set (*)	x	x	x	156090000	40 Sets	1 Set	Zubehör		per Set
1161560900S10	Tür Eckverbinder Set (*)	x	x	x	156090000	40 Sets	10 Sets	Zubehör		per VE
1161561000S1	Tür Eckverbinder Set (*)	x	x	x	156100000	4 Sets	1 Set	Zubehör		per Set
1161561000S10	Tür Eckverbinder Set (*)	x	x	x	156100000	4 Sets	10 Sets	Zubehör		per Set
1161561100S1	Tür Eckverbinder Set (*)	x	x	x	156110000	40 Sets	1 Set	Zubehör		per Set
1161561100S10	Tür Eckverbinder Set (*)	x	x	x	156110000	40 Sets	10 Sets	Zubehör		per VE
1161561200S1	Tür Eckverbinder Set (*)	x	x	x	156120000	4 Sets	1 Set	Zubehör		per Set
1161561200S10	Tür Eckverbinder Set (*)	x	x	x	156120000	4 Sets	10 Sets	Zubehör		per VE
1161561300S1	Tür Eckverbinder Set (*)	x	x	x	156130000	40 Sets	1 Set	Zubehör		per Set
1161561300S10	Tür Eckverbinder Set (*)	x	x	x	156130000	40 Sets	10 Sets	Zubehör		per VE
1161561600S1	Tür Eckverbinder Set (*)	x	x	x	156160000	1 Set	1 Set	Zubehör		per Set
1161561600S10	Tür Eckverbinder Set (*)	x	x	x	156160000	1 Set	10 Sets	Zubehör		per VE
1161561800S1	Tür Eckverbinder Set (*)	x	x	x	156180000	10 Sets	1 Set	Zubehör		per Set
1161561800S10	Tür Eckverbinder Set (*)	x	x	x	156180000	10 Sets	10 Sets	Zubehör		per VE
1161563100S10	Tür Eckverbinder Set (*)	x	x	x	156310000	4 Sets	10 Sets	Zubehör		per VE
1161563200S10	Tür Eckverbinder Set (*)	x	x	x	156320000	40 Sets	10 Sets	Zubehör		per VE
1161565500S1	Tür Eckverbinder Set (*)	x	x	x	156550000	4 Sets	1 Set	Zubehör		per Set
1161569500S1	Tür Eckverbinder Set (*)	x	x	x	156950000	2 Sets	1 Set	Zubehör		per Set
1161569500S10	Tür Eckverbinder Set (*)	x	x	x	156950000	2 Sets	10 Sets	Zubehör		per VE
1161569600S1	Tür Eckverbinder Set (*)	x	x	x	156960000	20 Sets	1 Set	Zubehör		per Set
1161569600S10	Tür Eckverbinder Set (*)	x	x	x	156960000	20 Sets	10 Sets	Zubehör		per VE
1161569700S1	Tür Eckverbinder Set (*)	x	x	x	156970000	2 Sets	1 Set	Zubehör		per Set
1161569700S10	Tür Eckverbinder Set (*)	x	x	x	156970000	2 Sets	10 Sets	Zubehör		per VE
1161569800S1	Tür Eckverbinder Set (*)	x	x	x	156980000	20 Sets	1 Set	Zubehör		per Set
1161569800S10	Tür Eckverbinder Set (*)	x	x	x	156980000	20 Sets	10 Sets	Zubehör		per VE
1161569900S1	Tür Eckverbinder Set (*)	x	x	x	156990000	2 Sets	1 Set	Zubehör		per Set
1161569900S10	Tür Eckverbinder Set (*)	x	x	x	156990000	2 Sets	10 Sets	Zubehör		per VE
1161570000S1	Tür Eckverbinder Set (*)	x	x	x	157000000	20 Sets	1 Set	Zubehör		per Set
1161570000S10	Tür Eckverbinder Set (*)	x	x	x	157000000	20 Sets	10 Sets	Zubehör		per VE
1161570100S1	Tür Eckverbinder Set (*)	x	x	x	157010000	4 Sets	1 Set	Zubehör		per Set
1161570100S10	Tür Eckverbinder Set (*)	x	x	x	157010000	4 Sets	10 Sets	Zubehör		per VE
1161570200S1	Tür Eckverbinder Set (*)	x	x	x	157020000	20 Sets	1 Set	Zubehör		per Set
1161570200S10	Tür Eckverbinder Set (*)	x	x	x	157020000	20 Sets	10 Sets	Zubehör		per VE
1161570300S1	Tür Eckverbinder Set (*)	x	x	x	157030000	2 Sets	1 Set	Zubehör		per Set
1161570300S10	Tür Eckverbinder Set (*)	x	x	x	157030000	2 Sets	10 Sets	Zubehör		per VE
1161570400S1	Tür Eckverbinder Set (*)	x	x	x	157040000	20 Sets	1 Set	Zubehör		per Set
1161570400S10	Tür Eckverbinder Set (*)	x	x	x	157040000	20 Sets	10 Sets	Zubehör		per VE
1161570700S1	Tür Eckverbinder Set (*)	x	x	x	157070000	2 Sets	1 Set	Zubehör		per Stk.
1161570700S10	Tür Eckverbinder Set (*)	x	x	x	157070000	2 Sets	10 Sets	Zubehör		per VE
1161570800S1	Tür Eckverbinder Set (*)	x	x	x	157080000	20 Sets	1 Set	Zubehör		per Stk.
1161570800S10	Tür Eckverbinder Set (*)	x	x	x	157080000	20 Sets	10 Sets	Zubehör		per VE
1161570900S1	Tür Eckverbinder Set (*)	x	x	x	157090000	2 Sets	1 Set	Zubehör		per Stk.
1161570900S10	Tür Eckverbinder Set (*)	x	x	x	157090000	2 Sets	10 Sets	Zubehör		per VE
1161571000S1	Tür Eckverbinder Set (*)	x	x	x	157100000	20 Sets	1 Set	Zubehör		per Stk.
1161571000S10	Tür Eckverbinder Set (*)	x	x	x	157100000	20 Sets	10 Sets	Zubehör		per VE
1161571100S1	Tür Eckverbinder Set (*)	x	x	x	157110000	2 Sets	1 Set	Zubehör		per Stk.

FOPPE® Systemzubehör für Aluminium-Verarbeiter

Systemkomponenten für Fenster und Türen

FOPPE Art.-Nr.	Art.-Bezeichnung	pressbar (p)	nagelbar (n)	Injektions- klebtechnik	Altern. zu System-Nr.	Heroal VE Sets (Stk.)	FOPPE VE Sets (Stk.)	RG	Ihr FOPPE Rabatt %	Preis-einheit
1161571100S10	Tür Eckverbinder Set (*)	x	x	x	157110000	2 Sets	10 Sets	Zubehör		per VE
1161571200S1	Tür Eckverbinder Set (*)	x	x	x	157120000	20 Sets	1 Set	Zubehör		per Stk.
1161571200S10	Tür Eckverbinder Set (*)	x	x	x	157120000	20 Sets	10 Sets	Zubehör		per VE
1161571600S1	Tür Eckverbinder Set (*)	x	x	x	157160000	2 Sets	1 Set	Zubehör		per Set
1161571600S10	Tür Eckverbinder Set (*)	x	x	x	157160000	2 Sets	10 Sets	Zubehör		per VE
1161571700S1	Tür Eckverbinder Set (*)	x	x	x	157170000	20 Sets	1 Set	Zubehör		per Set
1161571700S10	Tür Eckverbinder Set (*)	x	x	x	157170000	20 Sets	10 Sets	Zubehör		per VE
1161571800S1	Tür Eckverbinder Set (*)	x	x	x	157180000	2 Sets	1 Set	Zubehör		per Set
1161571800S10	Tür Eckverbinder Set (*)	x	x	x	157180000	2 Sets	10 Sets	Zubehör		per VE
1161571900S1	Tür Eckverbinder Set (*)	x	x	x	157190000	20 Sets	1 Set	Zubehör		per Set
1161571900S10	Tür Eckverbinder Set (*)	x	x	x	157190000	20 Sets	10 Sets	Zubehör		per VE
1161573100S1	Tür Eckverbinder Set (*) - mit Treibriegelbohrung Ø12mm	x	x		157310000	2 Sets	1 Set	Zubehör		per Set
1161573100S10	Tür Eckverbinder Set (*) - mit Treibriegelbohrung Ø12mm	x	x		157310000	k.A.	10 Sets	Zubehör		per VE
1161573900S1	Tür Eckverbinder Set (*)	x	x	x	157390000	2 Sets	1 Set	Zubehör		per Set
1161573900S10	Tür Eckverbinder Set (*)	x	x	x	157390000	2 Sets	10 Sets	Zubehör		per VE
1161574000S1	Tür Eckverbinder Set (*)	x	x	x	157400000	20 Sets	1 Set	Zubehör		per Set
1161574000S10	Tür Eckverbinder Set (*)	x	x	x	157400000	20 Sets	10 Sets	Zubehör		per VE
1161574100S1	Tür Eckverbinder Set (*)	x	x	x	157410000	2 Sets	1 Set	Zubehör		per Set
1161574100S10	Tür Eckverbinder Set (*)	x	x	x	157410000	2 Sets	10 Sets	Zubehör		per VE
1161574200S1	Tür Eckverbinder Set (*)	x	x	x	157420000	20 Sets	1 Set	Zubehör		per Set
1161574200S10	Tür Eckverbinder Set (*)	x	x	x	157420000	20 Sets	10 Sets	Zubehör		per VE
1161575700S1	Tür Eckverbinder Set (*)	x	x	x	157570000	2 Sets	1 Set	Zubehör		per Set
1161575700S10	Tür Eckverbinder Set (*)	x	x	x	157570000	2 Sets	10 Sets	Zubehör		per VE
1161575800S1	Tür Eckverbinder Set (*)	x	x	x	157580000	20 Sets	1 Set	Zubehör		per Set
1161575800S10	Tür Eckverbinder Set (*)	x	x	x	157580000	20 Sets	10 Sets	Zubehör		per VE
1161576300S1	Tür Eckverbinder Set (*)	x	x	x	157630000	2 Sets	1 Set	Zubehör		per Set
1161576300S10	Tür Eckverbinder Set (*)	x	x	x	157630000	2 Sets	10 Sets	Zubehör		per VE
1161576400S1	Tür Eckverbinder Set (*)	x	x	x	157640000	20 Sets	1 Set	Zubehör		per Set
1161576400S10	Tür Eckverbinder Set (*)	x	x	x	157640000	20 Sets	10 Sets	Zubehör		per VE
1161577500S1	Tür Eckverbinder Set (*)	x	x	x	157750000	2 Sets	1 Set	Zubehör		per Set
1161577500S10	Tür Eckverbinder Set (*)	x	x	x	157750000	2 Sets	10 Sets	Zubehör		per VE
1161577600S1	Tür Eckverbinder Set (*)	x	x	x	157760000	20 Sets	1 Set	Zubehör		per Set
1161577600S10	Tür Eckverbinder Set (*)	x	x	x	157760000	20 Sets	10 Sets	Zubehör		per VE
1161586800S10	Tür Eckverbinder Set (*)	x	x	x	158680000	2 Sets	10 Sets	Zubehör		per Set
1161586900S10	Tür Eckverbinder Set (*)	x	x	x	158690000	20 Sets	10 Sets	Zubehör		per Set

FOPPE® Guss-Eckverbinder, spreizbar
Alternativ zu Heroal Profilen D72 / W72 / D92 UD

z. B. für Türflügel- und Rahmenprofile
1104485701S

Für die perfekte Ecke:

- Ein Set / eine VE bestehend aus:
Guss-Eckverbinder spreizbar für Innenkammer (A-Teil), inklusive strangpress Eckverbinder für Außenkammer (B-Teil)
- optimales Ausrichten von Profilerflächen
- formschließender Klebverlauf
- minimales Nachjustieren der Gehrungsecken
- zeitsparende Elementfertigung

Alle Preise sind auf Basis von FOPPE® Verpackungseinheiten gerechnet.
Bestellen Sie Eckverbinder-Sets stückgenau:
S1=1 Stk. S10=10 Stk. S100=100 Stk. (lose geschüttet)



FOPPE Art.-Nr.	Art.-Bezeichnung	pressbar (p)	nagelbar (n)	Injektions- klebtechnik	Altern. zu System-Nr.	Heroal VE in Stk.	FOPPE VE in Stk.	RG	Ihr FOPPE Rabatt %	Preis-einheit
1104485701S	Tür Guss-Eckverbinder Set (*)	x	x	x	158800000	20 Sets	10 Sets	Zubehör		per VE
1104485702S	Tür Guss-Eckverbinder Set (*)	x	x	x	158810000	20 Sets	10 Sets	Zubehör		per VE
1104485703S	Tür Guss-Eckverbinder Set (*)	x	x	x	k.A.	k.A.	10 Sets	Zubehör		per VE
1104485704S	Tür Guss-Eckverbinder Set (*)	x	x	x	158840000	20 Sets	10 Sets	Zubehör		per VE
1104485705S	Tür Guss-Eckverbinder Set (*)	x	x	x	158830000	20 Sets	10 Sets	Zubehör		per VE
1104485706S	Tür Guss-Eckverbinder Set (*)	x	x	x	k.A.	k.A.	10 Sets	Zubehör		per VE
1104485707S	Tür Guss-Eckverbinder Set (*)	x	x	x	158860000	20 Sets	10 Sets	Zubehör		per VE
1104485708S	Tür Guss-Eckverbinder Set (*)	x	x	x	158870000	20 Sets	10 Sets	Zubehör		per VE
1104485709S	Tür Guss-Eckverbinder Set (*) - 2 teilig	x	x	x	158890000	20 Sets	10 Sets	Zubehör		per VE
1104485710S	Tür Guss-Eckverbinder Set (*) - 2 teilig	x	x	x	158900000	20 Sets	10 Sets	Zubehör		per VE
1104485711S	Tür Guss-Eckverbinder Set (*) - 2 teilig	x	x	x	158910000	20 Sets	10 Sets	Zubehör		per VE
1104485714S	Tür Guss-Eckverbinder Set (*)	x	x	x	158880000	20 Sets	10 Sets	Zubehör		per VE
1104485715S	Tür Guss-Eckverbinder Set (*) - 2 teilig	x	x	x	158920000	20 Sets	10 Sets	Zubehör		per VE
1104485717S	Tür Guss-Eckverbinder Set (*) - 2 teilig	x	x	x	k.A.	k.A.	10 Sets	Zubehör		per VE

FOPPE® Guss-Eckverbinder, spreizbar
Alternativ zu Heroal Profilen D72 / W72 / D92 UD

Alle Preise sind auf Basis von FOPPE® Verpackungseinheiten gerechnet.



FOPPE Art.-Nr.	Art.-Bezeichnung	pressbar (p)	nagelbar (n)	Injektions- klebtechnik	Altern. zu System-Nr.	Heroal VE in Stk.	FOPPE VE in Stk.	RG	Ihr FOPPE Rabatt %	Preis-einheit
1104485713S	Tür Guss-Eckverbinder Set (*) für HT-Flügel mit Treibriegelbohrung Ø12 mm, für Dornmaß 30 mm, passend zum Profil 21681, 21682, 21781, 21782	x	x		k.A.	k.A.	10 Sets	Zubehör		per VE
1104485716S	Tür Guss-Eckverbinder Set (*) für Schaltschloss, mit doppelter Treibriegelbohrung Ø12mm und Aufbohrung mit Ø20mm / 40mm tief, passend zum Profil 21681, 21682, 21781, 21782	x	x		k.A.	k.A.	10 Sets	Zubehör		per VE
1104485718S	Tür Guss-Eckverbinder Set (*) für HT-Flügel mit Treibriegelbohrung Ø12 mm, für Dornmaß 35 mm, passend zum Profil 21681, 21682, 21781, 21782	x	x		k.A.	k.A.	10 Sets	Zubehör		per VE

FOPPE® Systemzubehör für Aluminium-Verarbeiter

Systemkomponenten für Fenster und Türen

FOPPE® Füllstücke

Zur Abdichtung des T-Stoßes im Isolierstegbereich

Zur Abdichtung des T-Stoßes im Isolierstegbereich.

• Farbe: schwarz • Material: EPDM-Zellkautschuk, geschlossenenzellig

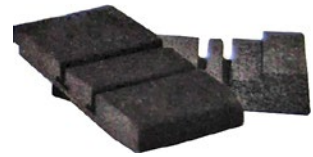

FOPPE Art.-Nr.	Art.-Bezeichnung	Altern. zu System-Nr.	Heroal VE in Stk.	FOPPE VE in Stk.	RG	Ihr FOPPE Rabatt %	Preis-einheit
3161475400	RP/SP 16mm	147540000	100	100	Zubehör		per VE
3161475500	RP/SP 26mm	147550000	100	100	Zubehör		per VE
3161475600	RP/SP 36mm	147560000	100	100	Zubehör		per VE
3161475700	RP/SP 46mm	147574400	100	100	Zubehör		per VE
3161899000	RP/SP 16 mm	189900000	100	100	Zubehör		per VE
3161899100	RP/SP 26 mm	189910000	100	100	Zubehör		per VE
3161899200	RP/SP 36 mm	189920000	100	100	Zubehör		per VE
3161899300	RP/SP 46 mm	189930000	100	100	Zubehör		per VE

Aluminiumnägel

Alternativ zu Heroal D72 / W72 / D92 UD

Zum Vernageln von T- und Eckverbindern

• Ausführung mit Kerbe • Material: Aluminium

Die Nägel werden mittels Eintreibwerkzeug in T- und Eckverbindern getrieben.



FOPPE Art.-Nr.	Art.-Bezeichnung	Altern. zu System-Nr.	Heroal VE in Stk.	FOPPE VE in Stk.	RG	Ihr FOPPE Rabatt %	Preis-einheit
13677518SVE	Ø 5 mm x 13,5 mm für EV bei 63,1 mm Lochabstand	k.A.	k.A.	100	Zubehör		per VE
13678518SVE	Ø 5 mm x 18,0 mm für EV bei 44,0 mm Lochabstand	k.A.	k.A.	100	Zubehör		per VE

Edelstahlnägel

Alternativ zu Heroal D72 / W72 / D92 UD

Zum Vernageln von T- und Eckverbindern.

FOPPE Art.-Nr.	Art.-Bezeichnung	Altern. zu System-Nr.	Heroal VE in Stk.	FOPPE VE in Stk.	RG	Ihr FOPPE Rabatt %	Preis-einheit
13676020S	Ø 5 mm x 10 mm	76020000	100	100	Zubehör		per VE
13676110S	Ø 7 mm x 12,5 mm	76110000	100	100	Zubehör		per VE
13676120S	Ø 5 mm x 15 mm	76120000	100	100	Zubehör		per VE
13676120S.1	Ø 5 mm x 15 mm - Groß VE	76120000	k.A.	1.000	Zubehör		per VE



Edelstahlnägel mit Sollbruchstelle

Alternativ zu Heroal D72 / W72 / D92 UD

Zum Vernageln von Eckverbindern.

• Ø 3,0 mm / Länge 10 bzw. 16 mm • 40 mm Schlagdorn mit Soll-Bruchstelle

Die Nägel werden mittels Hammer eingetrieben. Der Schlagdorn wird dann an der Sollbruchstelle einfach „abgeknickt“.



FOPPE Art.-Nr.	Art.-Bezeichnung	Altern. zu System-Nr.	Heroal VE in Stk.	FOPPE VE in Stk.	RG	Ihr FOPPE Rabatt %	Preis-einheit
136773500	3,5 x 50 mm, mit Sollbruchstelle	77350000	50	50	Zubehör		per VE

Eintreibwerkzeug für Aluminiumnägel Handwerkzeug aus Werkzeugstahl



Eintreibwerkzeug für die Verstiftung von Aluminiumnägeln bei Verbindern.

FOPPE Art.-Nr.	Bezeichnung	Heroal VE in Stk.	FOPPE VE in Stk.	RG	Ihr FOPPE Rabatt %	Preis-einheit
84196813	Schlagdorn / Nageldöpper aus Stahl für 5 mm Nägel	1	10	99		per VE

Schraubbare Edelstahlnägel Alternativ zu AWS/ADS Systemen



Schonendes Verbinden von Gehrungsecken- und Profilstößen durch Verschrauben statt Vernageln.

- **Lärmreduktion schützt ihre Mitarbeiter** • leichte Verarbeitung mit Akku-Schrauber
- Wegfall von Spezialwerkzeugen • keine zusätzlichen Investitionen • bessere Zugfestigkeit • kein Ausrichten
- **vor Ort-Montage ganz einfach: Elemente auf der Baustelle verschrauben (z. B. Blendrahmen großflächiger Schiebe- und Fensteranlagen, Innenelemente durch kleine Öffnungen...)**

FOPPE Art.-Nr.	Art.-Bezeichnung	Heroal VE in Stk.	FOPPE VE in Stk.	RG	Ihr FOPPE Rabatt %	Preis-einheit
13135303	Ø 5,5 x 18,0 mm in A4 / ISR20	100	100	129		per VE
13135304	Ø 5,5 x 13,5 mm in A4 / ISR20	100	100	129		per VE
13135308	Ø 3,5 x 16,0 mm in A4 / ISR20	100	100	129		per VE

Klemmfedern aus Edelstahl, roh blank Passend zu Aluminiumsystemen



Zur einfachen Fixierung von Gipsfaserplatten in Aluminiumprofilen. (2 Stk./m)

FOPPE Art.-Nr.	Art.-Bezeichnung	FOPPE VE in Stk.	RG	Ihr FOPPE Rabatt %	Preis-einheit
14208781	Klemmfeder aus Edelstahl	2.500	99		per VE

Korrosions-Dichtmasse – COSMO HD-100.411

Für den sicheren Korrosionsschutz

Bei allen Alu-Schnittkanten, Folienbeutel 150gr., grau, mit verschließbarer Spitze und Kappe, Altbezeichnung: AluProtector COSMOFEN

FOPPE Art.-Nr.	Gebinde	Altern. zu System-Nr.	FOPPE VE in Stk.	RG
8360100300L	Folienbeutel 150 gr.	1871318	16	99



Gehrungswalze für Korrosions-Dichtmasse

Vereinfacht das Auftragen des AluProtectors

Zum einfachen Auftragen von COSMOFEN AluProtector. Ein Set besteht aus einem Handgriff und fünf Walzen.

FOPPE Art.-Nr.	FOPPE VE in Stk.	RG
8360810130	1	99



TEKNA Gehrungsdichtstoff

Gehrungsdichtstoff

Ein-Komponenten-Dichtstoff zur Versiegelung von Gehrungsschnitten bei Aluminium-Profilen. In 310 ml Aluminiumkartusche.

FOPPE Art.-Nr.	Altern. zu System-Nr.	FOPPE VE in Stk.	RG
8300298864L	1871318	12	99



Dichtungskleber FENOPREN FD

Kleber für Gummi und Dichtungen, schwarz

200gTube

FOPPE Art.-Nr.	Altern. zu System-Nr.	FOPPE VE in Stk.	RG
8300144934L	187100000	20	99



Druckluftpistole für Doppelkartuschen

Für Fenopur-Klebstoffe

Für 2-Komponenten Kleber in Doppelkartuschen

FOPPE Art.-Nr.	Für Kartuschen bis	FOPPE VE in Stk.	RG
8300200927	525 g	1	99
8300200923	825 g	1	99



Handpistole für Doppelkartuschen

Für Fenopur-Klebstoffe

Für 2-Komponenten Kleber in Doppelkartuschen

FOPPE Art.-Nr.	Für Kartuschen bis	FOPPE VE in Stk.	RG
8300200931	525 g + 825 g	1	99



Metallklebstoff EPOXAL® DUETT

Isocyanatfrei, ohne Substanzen mit Kennzeichnungspflicht nach R40/R62/R63

Der EPOXAL DUETT erleichtert und optimiert die Eckwinkel-Verklebung im Aluminium-Bau. Durch die plastoelastischen Eigenschaften bricht der Kleber auch bei Scherkräften nicht.

Topfzeit bei 20 °C ca. 60 min.

Einsatz ohne Bedenken:

Der EPOXAL DUETT ist isocyanatfrei und enthält keine Substanzen, die nach R40/R62/R63 zu kennzeichnen sind.

Vorteile und Merkmale des EPOXAL DUETT: • isocyanatfrei • plastoelastische Eigenschaften • kein Nachlaufen des Klebers aus dem Eckwinkel-Bereich • kein Vergilben des Klebers • schnellere Aushärtungszeit • ift-Rosenheim geprüft (Nr. 11-000335-PR01)

Bitte immer die passenden Statikmischer mitbestellen.

FOPPE Art.-Nr.	Gebinde	Farbe	FOPPE VE in Stk.	RG
8300200190L	525 g Doppelkartusche	weiß	6	99
8300200192L	525 g Doppelkartusche	grau	6	99
8300200161	Statikmischer Fenopur Duett und MIX PAC		30	99
8300200161.2	Statikmischer Fenopur Duett und MIX PAC		500	99



Metallklebstoff FENOPUR® DUETT Doppelkartusche

2-Komponenten-PUR Metallkleber in der Doppelkartusche. Zum Verkleben von Aluminium-T- und Eckverbindern im Fenster- und Türenbau. Verarbeitungstemperatur zwischen +5 °C und +35 °C. Topfzeit bei 20 °C ca. 40 min. Funktionsfestigkeit bei 20 °C nach ca. 120 min.

Bitte immer die passenden Statikmischer mitbestellen.

FOPPE Art.-Nr.	Gebinde	Farbe	FOPPE VE in Stk.	RG
8300200160L	525 g Doppelkartusche	beige	6	99
8300200162L	825 g Doppelkartusche	beige	6	99
8300200163L	525 g Doppelkartusche	weiß	6	99
8300200169L	825 g Doppelkartusche	weiß	6	99
8300200164L	525 g Doppelkartusche	schwarz	6	99
8300200168L	825 g Doppelkartusche	schwarz	6	99
8300200166L	525 g Doppelkartusche	grau	6	99
8300200167L	825 g Doppelkartusche	grau	6	99
8300200171	Statikmischer / Wendelmischer 4,2 mm		30	99



Metall- und Kunststoffklebstoff FENOPUR® DUETT quick 20

Doppelkartusche, Topfzeit bei 20 °C ca. 20 min.

2-Komponenten-PUR Metall- und Kunststoffkleber in der Doppelkartusche. Zum Verkleben von Aluminium-T- und Eckverbindern im Fenster- und Türenbau. Verarbeitungstemperatur zwischen +5 °C und +35 °C.

Bitte immer die passenden Statikmischer mitbestellen.

FOPPE Art.-Nr.	Gebinde	Farbe	FOPPE VE in Stk.
8300200173L	525 g Doppelkartusche	weiß	6
8300200174L	825 g Doppelkartusche	weiß	6
8300200175L	525 g Doppelkartusche	beige	6
8300200176L	825 g Doppelkartusche	beige	6
8300200178L	825 g Doppelkartusche	grau	6
8300200179L	525 g Doppelkartusche	schwarz	6
8300200180L	825 g Doppelkartusche	schwarz	6
8300200171	Statikmischer / Wendelmischer 4,2 mm		30



FOPPE® Systemzubehör für Aluminium-Verarbeiter

Kleber, Reiniger, Pflege und Schutz

2-K-Epoxy-Klebstoff – COSMO EP-200.110

A + B Einzelkartusche, Farbe grau

2-Komponenten Epoxidharz-Reaktionskleber. Zum Verkleben pulverbeschichteter Fenster- und Türbauteile sowie T- und Eckverbindungen. Universell einsetzbar an Holzwerkstoffen, Duroplasten, Baumaterialien und Keramiken. **Topfzeit bei 20 °C ca. 60 min.**

FOPPE Art.-Nr.	Gebinde	FOPPE VE in Stück
8360200110L	A- und B-Komponente je 1.000 ml = 1.500 g PE-Kartusche	5



Farbpasten – COSMO SP-620

Zum Einfärben von Metallklebstoffen

Hochkonzentrierte Farbpigmente zum Einfärben von Klebstoffsystemen.
50 ml in PE-Dosierflasche.

FOPPE Art.-Nr.	Masse	Farbe	FOPPE VE in Stück	RG
8360620110	50 ml	weiß	1	99
8360620120	50 ml	schwarz	1	99
8360620130	50 ml	rot	1	99
8360620140	50 ml	gelb	1	99
8360620150	50 ml	blau	1	99



CA-Klebstoff – FENOPLAST® CA 5

Sekundenkleber

Klebstoff zur Gehrungs- und Stoßverklebung von Gummidichtungsprofilen, Profil- und Rundschnüren, Elastomeren und Metall-Kunststoffverbindungen. Schnellhärtend und lösungsmittelfrei. Patentierte Dosierspitze gegen Austrocknen. ***niedrig = dünnflüssig, 20 g Fläschchen haben eine größere Öffnung.**

FOPPE Art.-Nr.	Gebinde Tropfflasche	Viskosität	Altern. zu System-Nr.	FOPPE VE in Stück	RG
8300200092L	20 g	niedrig*	72810000	24	99
8300200112L	50 g	mittel	k.A.	10	99
8300200110L	20 g	mittel	k.A.	24	99



Aluminium-Reiniger FENOSOL® AL

Mit ELP-System

Für eloxierte und pulverbeschichtete Oberflächen. Mit ELP-System zum Schutz der werkstoff-spezifischen Oberflächen. Reinigungs- und Entfernungsmittel von Markierungshilfen, Gummispuren, Klebstoffresten, frischen PUR-Schäumen, Bitumen und Silikondichtstoffen sowie Kalk- und Mörtelrückständen.

****Gefahrgut über 5 kg, siehe hierzu Zahlungs- und Lieferbedingungen.**

FOPPE Art.-Nr.	Gebinde	Altern. zu System-Nr.	FOPPE VE in Stück	RG
8300200024L	Dose à 1 Liter	7098	10	99
8300200025**	Kanister à 10 Liter	k.A.	1	99
8300200026L**	Kanister à 30 Liter	k.A.	4	99



Reinigungstücher FENOCLEAN® und Tischabroller Spezial-Reinigungstücher für alle Oberflächen

Aus reiner Zellulose für alle Oberflächen, pro Rolle 1.500 Tücher (22 x 38,5 cm), färbt nicht ab, reißfest, weich, extra saugfähig, fusselfrei, sehr gut zur Verarbeitung mit anlösenden Reinigern
Einzel als Beipack lieferbar.

FOPPE Art.-Nr.	Bezeichnung	FOPPE VE in Stück	RG
8300200910	Reinigungspapier	2	99
8300200912	Abroller Tisch/Wand	1	99



Color-Spray Zur Ausbesserung pulverlackierter Oberflächen

Zur farbgleichen Ausbesserung pulverlackierter Oberflächen. 150 ml Sprühdose.

FOPPE Art.-Nr.	Farbe	FOPPE VE in Stück	RG
83002229	E6 / EV 1	1	99



Colorstift Zur Ausbesserung pulverlackierter Oberflächen

Colorstift zur farbgleichen Anpassung und Ausbesserung von pulverlackierten Oberflächen. 12 ml Inhalt. Inklusive Pinsel. **Nur als Beipack lieferbar!**

FOPPE Art.-Nr.	Farbe	Altern. zu System-Nr.	FOPPE VE in Stück	RG
83008273	RAL 9016 / verkehrsweiß	298273	1	99



Montagespray FENOFLEX® Einziehhilfe für Dichtungen

Einzieh-Hilfe bei der Montage von Verglasungs- und Dichtungsprofilen.

- silikonfrei

Einzel als Beipack lieferbar.

FOPPE Art.-Nr.	Gebinde	Altern. zu System-Nr.	FOPPE VE in Stück	RG
8300200600L	400 ml Dose silikonfrei	298138	12	99



Beschlagspray FENOSOL® Wartungs- und Pflegemittel für bewegliche Teile

Wartungs- und Pflegemittel für alle beweglichen Beschlagteile an Fenstern und Türen.

- verschleißmindernd • korrosionsschützende Langzeitwirkung • kein Ablaufen des Spezialöls • mit umweltfreundlichem Treibgas

FOPPE Art.-Nr.	Gebinde	FOPPE VE in Stück	RG
8300200804L	500 ml Spraydose	12	99



FOPPE® Distanzscheiben

in Aluminium, Holz oder Stahl für Brandschutzbefestigungen

FOPPE® Distanzscheiben Aluminium

Kein Abrutschen von der Schraube

In der Endlage drehen sich die Scheiben der Schwerkraft folgend mit dem offenen Schlitzende nach unten. Sie bleiben also unabhängig von einem seitlichen Anpressdruck **sicher auf der Befestigungsschraube fixiert**.
Abmessung: 60 x 60 mm

FOPPE Art.-Nr.	Stärke in mm	Farbe	FOPPE VE in Stück
29896001.100	1	Alu Natur	100
29896002.100	2	blau	100
29896002L	2	blau	250
29896003.100	3	rot	100
29896003L	3	rot	250
29896004.100	4	gelb	100
29896004L	4	gelb	250
29896005.100	5	grün	100
29896005L	5	grün	250
29896006.100	6	schwarz	100
29896006L	6	schwarz	250
29896007.100	7	blau	100
29896007L	7	blau	250
29896008.100	8	rot	100
29896008L	8	rot	250
29896009.100	9	gelb	100
29896009L	9	gelb	250
29896010.100	10	grün	100
29896010L	10	grün	250
29896015.100	15	grün	100
29896015L	15	grün	200
29896020.100	20	grün	100
29896020L	20	grün	200

FOPPE Art.-Nr.	Artikelbezeichnung	FOPPE VE in Stück
29896101	Sortimentspaket A, Abmessungen: 2/3/4/5/6 mm je 50 Stk.	250
29896102	Sortimentspaket B, Abmessungen: 1/10/15/20 mm je 50 Stk.	200



- optimale Alternative zu Distanzklötzen aus Eigenfertigung
- Spaltüberbrückung bis 30 mm durch kombinieren mehrerer Distanzscheiben
- seitlich auf Befestigungsschrauben bis 12 mm Ø aufschiebbar
- kein Abrutschen von der Schraube
- durch Farbcodierung schnelle Auswahl der benötigten Stärke
- schneller u. einfacher Ausgleich von Unebenheiten bei der Montage.

Brandschutzelemente
sicher gemäß
Zulassung befestigen

Gebrauchsmuster geschützt!

KEIN ABRUTSCHEN

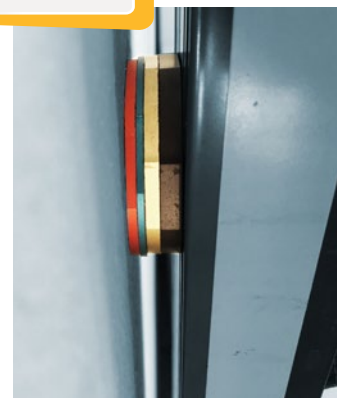

FOPPE® Distanzscheiben Stahl

Kein Abrutschen von der Schraube

Allgemeiner Baustahl, gebeizt und geölt.
Schneller und einfacher Ausgleich von Unebenheiten bei der Montage.
Abmessung: 45x60 mm

VERZINKT ODER IN
EDELSTAHL AUF
ANFRAGE LIEFERBAR



FOPPE Art.-Nr.	Stärke in mm	FOPPE VE in Stück
29897001.100	1	100
29897001L	1	250
29897002.100	2	100
29897002L	2	250
29897003.100	3	100
29897003L	3	250
29897004.100	4	100
29897004L	4	250
29897005.100	5	100
29897005L	5	250
29897006.100	6	100
29897006L	6	250
29897008.100	8	100
29897010.100	10	100



FOPPE Art.-Nr.	Artikelbezeichnung	FOPPE VE in Stück
29897101	Sortimentspaket A, Abmessungen: 2/3/4/5/6 mm je 50 Stk.	250



Individuelle Maße auf Anfrage



Produktinformation

Bestimmend für das Material der an den Befestigungspunkten von Brandschutzelementen hinterlegten Distanzscheiben ist nicht deren Feuerbeständigkeit, sondern welches Material für die Brandschutzprüfung verwendet wurde. Wir haben die Distanzscheiben in den hierzu üblicherweise verwendeten Materialien Aluminium, Stahl und Hartholz vorrätig. So bieten wir für jedes Bauelement mit Brandschutzanforderungen, ob in Aluminium, Stahl oder Holz, eine geeignete Spalthinterlegung im Bereich der Befestigung an.

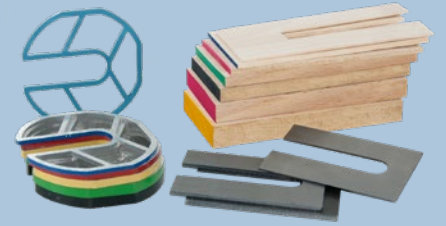

FOPPE® Distanzscheiben Holz

Kein Abrutschen von der Schraube

Schneller und einfacher Ausgleich von Unebenheiten bei der Montage.
Abmessung: 45x100 mm

FOPPE Art.-Nr.	Stärke in mm	Farbe	FOPPE VE in Stück
29898002.100	2	blau	100
29898002L	2	blau	250
29898003.100	3	rot	100
29898003L	3	rot	250
29898004.100	4	gelb	100
29898004L	4	gelb	250
29898005.100	5	grün	100
29898005L	5	grün	250
29898006.100	6	schwarz	100
29898006L	6	schwarz	250
29898007.100	7	blau	100
29898007L	7	blau	250
29898008.100	8	rot	100
29898008L	8	rot	250
29898010.100	10	grün	100
29898010L	10	grün	250
29898015.100	15	grün	100
29898015L	15	grün	200
29898020.100	20	grün	100
29898020L	20	grün	200

FOPPE Art.-Nr.	Artikelbezeichnung	FOPPE VE in Stück
29898101	Sortimentspaket A, Abmessungen: 2/3/4/5/6 mm je 50 Stk.	250
29898102	Sortimentspaket B, Abmessungen: 1/10/15/20 mm je 50 Stk.	200

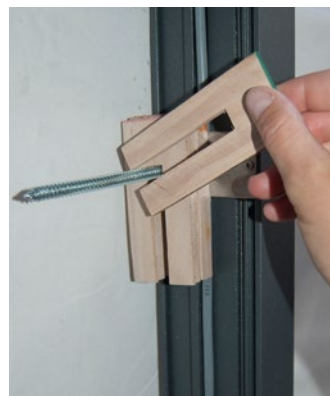

Verglasungsklötze Kunststoff

Belüftungskanal nach HADAMAR-Richtlinien

- aus Polypropylen (PPN) • ab 3 mm Stärke mit Belüftungskanal
- scheidenträgende Fläche min. 446 mm²
- alterungs- und temperaturbeständig
- verträglich mit Randverbunddichtstoffen der Isolierglasscheiben

FOPPE Art.-Nr.	Größe L x B x H mm	Farbe	Altern. zu System-Nr.	FOPPE VE in Stück	RG
21100242	100 x 24 x 2	blau	298173	1.000	99
21100243	100 x 24 x 3	rot	298174	1.000	99
21100244	100 x 24 x 4	gelb	217906	1.000	99
21100245	100 x 24 x 5	grün	298176	1.000	99
21100246	100 x 24 x 6	schwarz	298189	1.000	99
21100262	100 x 26 x 2	blau	298893	1.000	99
21100263	100 x 26 x 3	rot	298894	1.000	99
21100282	100 x 28 x 2	blau	298895	1.000	99
21100283	100 x 28 x 3	rot	298896	1.000	99
21100284	100 x 28 x 4	gelb	217907	1.000	99
21100302	100 x 30 x 2	blau	298177	1.000	99
21100303	100 x 30 x 3	rot	298178	1.000	99
21100304	100 x 30 x 4	gelb	298179	1.000	99
21100305	100 x 30 x 5	grün	298180	500	99
21100306	100 x 30 x 6	schwarz	298202	500	99
21100324	100 x 32 x 4	gelb	228678	1.000	99
21100384	100 x 38 x 4	gelb	228679	500	99



Weitere Abmessungen
siehe FOPPE® Zubehörcatalog

Verglasungsklötze aus Hartholz

Für Rauch- und Brandschutzelemente geeignet

- Buchenholz • getrocknet auf ca. 14 % Restfeuchte • farbig nach Stärke imprägniert

FOPPE Art.-Nr.	Größe L x B x H mm	Farbe	Altern. zu System-Nr.	Heroal VE in Stk.	FOPPE VE in Stück	RG
29080282	80 x 28 x 2		107120000	100	1.000	99
29080283	80 x 28 x 3		107130000	100	1.000	99
29080284	80 x 28 x 4		107140000	100	500	99
29080285	80 x 28 x 5		107150000	100	500	99
29080286	80 x 28 x 6		107160000	100	500	99
29100204	100 x 20 x 4	gelb	k.A.		1.000	99
29100242	100 x 24 x 2	rot	k.A.		1.000	99
29100243	100 x 24 x 3	grün	k.A.		1.000	99
29100244	100 x 24 x 4	gelb	k.A.		500	99
29100245	100 x 24 x 5	blau	k.A.		500	99
29100352	100 x 35 x 2	rot	k.A.		1.000	99
29100353	100 x 35 x 3	grün	k.A.		500	99
29100354	100 x 35 x 4	gelb	k.A.		500	99
29100355	100 x 35 x 5	blau	k.A.		500	99



Weitere Abmessungen
siehe FOPPE® Zubehörcatalog

Klotzkellen

Alternativ zu AWS/ADS Systemen

Aus Buchenholz. Zum Vorspannen der Isolierglasscheiben in den Fensterflügeln.
Leichtes Einstecken der Verglasungsklötze. Ergonomisch geformt.

Einzelnen nur als Beipack lieferbar – sonst 10 Stück bestellen!

FOPPE Art.-Nr.	Material	Altern. zu System-Nr.	FOPPE VE in Stück	RG
71700080	Buchenholz	290643	1	99
71700085	Kunststoff mit Holzgriff	k.A.	1	99
71700090	Kunststoff	k.A.	1	99



Phonotherm 200

Dämmender Konstruktionswerkstoff

Wenn übliche Konstruktionswerkstoffe wie Holz, Kunststoff und Metall an ihre Grenzen kommen, sollten Sie auf Phonotherm 200 setzen! Phonotherm 200 ist ein innovativer Konstruktions-Werkstoff. Die spezielle Rezeptur (Kunststoff aus PUR-Basis mit Hilfsstoffen wie hauchdünne Alufolien-Partikel) bietet Ihnen höchste Qualität und ausgezeichnete Materialeigenschaften. Genau die Eigenschaften, die zum konstruktiven Dämmen gebraucht werden. Optisch ähnelt dieser Werkstoff herkömmlichen Span- und Holzfaser-Platten.

Produktvorteile:

- 100 % wasserresistent, kein Aufquellen, keine Fäulnis, konstante Materialstärke und -Stabilität
- vielseitige Einsatzmöglichkeiten, auch durch einsatzspezifische Materialqualitäten
- mit herkömmlichen Hartmetallwerkzeugen zu bearbeiten:
bohren, sägen, fräsen, nuten, schleifen, schrauben usw.
- optimale Isolationseigenschaften – bessere K-Werte als Span- und Holzfaser-Platten, sowie massive Kunststoffplatten
- höhere Stabilität trotz niedrigem Eigengewicht im Vergleich zu herkömmlichen Dämmplatten
- problemlose Beschichtung der Platten und Formteile z.B. mit Aluminium, HPL, CPL, Kunststoffen, Folien etc.
- hervorragendes Trägermaterial für Fliesen und Putze
- formaldehydfrei
- atmungsaktiv/wasserdampfdiffusionsoffen
- Fertigungsabfälle zu 100 % recyclingfähig

ZUSCHNITTE, FRÄSUNGEN,
BOHRUNGEN, RUNDUNGEN
NACH IHREN WÜNSCHEN

Farbe: ockergelb meliert
Standard-Längen sind 1.200 mm und 2.400 mm

Alle gewünschten Ausführungen sind möglich, schicken Sie uns Ihre Zeichnung und wir senden Ihnen ein Angebot.

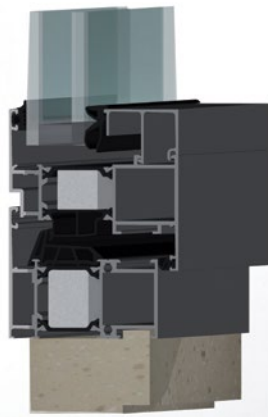
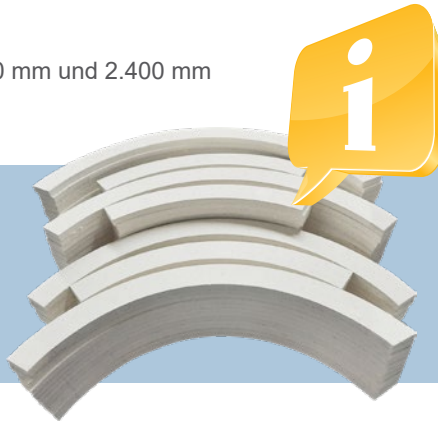

Phonotherm 200 – Plattenware

Aus Restwertstoffen gepresst/recyceltes Polyurethan mit Hilfsstoffen

FOPPE Art.-Nr.	Plattenmaße mm	m ²	kg / m ³	Stärke mm	VE Stück
3517927101	1.200 x 1.350	1,62	700	10	1
3517925151	1.200 x 1.350	1,62	500	15	1
3517925201	1.200 x 1.350	1,62	500	20	1
3517925251	1.200 x 1.350	1,62	500	25	1
3517925301	1.200 x 1.350	1,62	500	30	1
3517925351	1.200 x 1.350	1,62	500	35	1
3517925401	1.200 x 1.350	1,62	500	40	1
3517925501	1.200 x 1.350	1,62	500	50	1
3517925551	1.200 x 1.350	1,62	500	55	1
3517925601	1.200 x 1.350	1,62	500	60	1
3517927110	2.400 x 1.350	3,24	700	10	1
351792515	2.400 x 1.350	3,24	500	15	1
351792520	2.400 x 1.350	3,24	500	20	1
351792525	2.400 x 1.350	3,24	500	25	1
351792530	2.400 x 1.350	3,24	500	30	1
351792535	2.400 x 1.350	3,24	500	35	1
351792540	2.400 x 1.350	3,24	500	40	1
351792550	2.400 x 1.350	3,24	500	50	1
351792555	2.400 x 1.350	3,24	500	55	1
351792560	2.400 x 1.350	3,24	500	60	1



FOPPE® Basisprofile – die clevere Lösung einfacher – wirtschaftlicher und schnell geliefert!

Besondere Vorteile

- passgenau zu den Profilen der Systemgeber
- wasser- und feuchtigkeitsresistent
- optimale Isolationseigenschaften
- individuell mit Zusatzbearbeitungen
- Zeit und Geld sparen dank reduzierter Anzahl erforderlicher Arbeitsschritte
- Vorbohrungen im 300 mm Raster ermöglichen die direkte Weiterverarbeitung
- Folien mit Keder können problemlos eingedrückt werden
- sehr kurzfristige Lieferzeiten

VORGEBOHRT UND EINFACH ZU VERARBEITEN

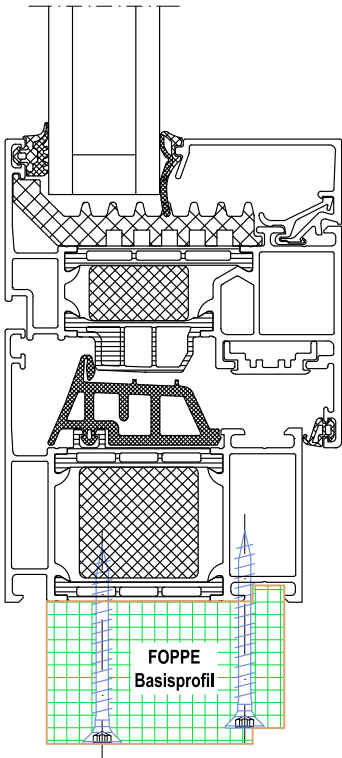

Alle gewünschten Ausführungen sind möglich, schicken Sie uns Ihre Zeichnung und wir senden Ihnen ein Angebot.

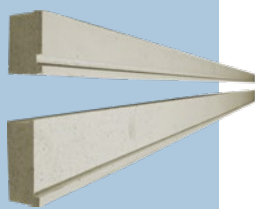

FOPPE® Basisprofil mit Kedernut und Bohrungen

Materialeigenschaften

Durch die Resistenz gegenüber Feuchtigkeit ist das Material sehr langlebig und verrottet nicht. Es ist chemikalienbeständig sowie biologisch und bauökologisch unbedenklich. Das FOPPE® Basisprofil lässt sich mit herkömmlichen Hartmetallwerkzeugen bearbeiten. Zudem weist es bessere U-Werte als Span-, Holzfaser- und massive Kunststoff-Platten auf, was optimale Isolationseigenschaften garantiert. Im Vergleich zu gewöhnlichen Dämmplatten hat das FOPPE® Basisprofil, trotz niedrigem Eigengewicht, eine höhere Stabilität. Der Konstruktionswerkstoff ist formaldehydfrei und atmungsaktiv/wasserdampfdiffusionsoffen.

FOPPE® Basisprofile sind vorgebohrt, schneidbar und einfach zu verarbeiten.

Unseren FOPPE® Basisprofil Gesamtkatalog finden Sie hier oder unter: www.foppe.de/downloads

Gerne können wir Ihnen, zugeschnitten auf Ihre Gewerke, individuelle Sonderlösungen bzw. weitere Abmessungen anbieten. www.foppe.de/konstruktionsmaterial



„Ich bin persönlich für Sie da und beantworte Ihnen Ihre Fragen zu Basisprofil Abmessungen, Lieferzeiten und Preisen. Rufen Sie mich an.“

Ihre Melanie Giberlein
FOPPE® Basisprofile
+49 5904 9393-184

Technische Daten

FOPPE® Basisprofile	Daten	nach
Wärmedurchgangskoeffizient (U-Wert)	U 1,12 W/(m²K) U 1,04 W/(m²K)	bei Stärke 55 mm bei Stärke 60 mm
Wärmeleitfähigkeit λ 10	ca. 0,076 W / (m×K)	DIN EN ISO 12 667 / DIN 52 612
Wasserdampfdiffusionswerte für 50 mm Stärke	μ ca. 27 / sd ca. 1,4 m	DIN EN ISO 12 572 / DIN 52 612
Dickenquellung nach 24 Std. Wasserlagerung	ca. 1 %	
Druckfestigkeit bei 10 % Stauchung	ca. 7000 kPa	DIN EN 826
Schraubenauszugswiderstand Prüfschraube: Spannplattenschraube 4,0 x 60 mm	ca. 650 N	in Anlehnung an DIN 51045-1

Verarbeitung, Lagerung und Transport

Die Bearbeitung erfolgt mit handelsüblichen Holzbearbeitungsmaschinen mit hartmetallbestückten Aufsätzen. Die beim Bearbeiten (Sägen, Schleifen, Fräsen) entstehenden Stäube sind physiologisch unbedenklich und weisen keine faserige Form auf. Bei der Verschraubung sollte darauf geachtet werden, dass vorgebohrt wird bzw. Schrauben mit einer Bohrspitze verwendet werden.

Die Verklebung der Zuschnitte ist sehr gut mit 2-K-Polyurethanklebstoffen möglich. Für die Flächenverklebung eignen sich 1- bzw. 2-komponentige Polyurethanklebstoffe.

FOPPE® Basisprofile sind trocken und voll aufliegend zu lagern. Das Produkt unterliegt nicht der Gefahrstoffverordnung oder anderen Lager- und Transportvorschriften.

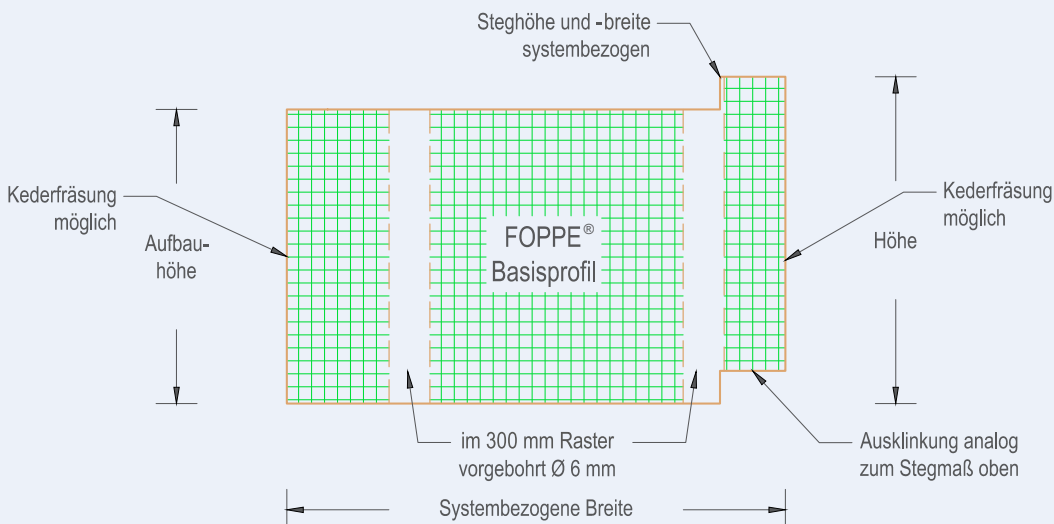

FOPPE® Basisprofile

passend zu Heroal W 72

100 % wasserresistent • optimale Isolationseigenschaften • hohe Stabilität bei niedrigem Eigengewicht • Formaldehydfrei. Bausstoffklasse B2. Mit normalen Hartmetall-Werkzeugen zu bearbeiten. Problemlos zu fräsen, bohren, schleifen und kleben. Farbe: ockergelb meliert. Vorgebohrt mit 6 mm im Raster 300 mm.

FOPPE Art.-Nr.	Aufbauhöhe mm	Breite mm	Länge mm	VE Stück	RG
286072211	21 / 25	59 / 51	1.200	1	99
286072311	31 / 35	59 / 51	1.200	1	99
286072361	36 / 40	59 / 51	1.200	1	99
286072461	46 / 50	59 / 51	1.200	1	99
286072561	56 / 60	59 / 51	1.200	1	99

Kederfräsung möglich.

Unterbauprofile zu den FOPPE® Basisprofilen

passend zu Heroal W 72

100 % wasserresistent • optimale Isolationseigenschaften • hohe Stabilität bei niedrigem Eigengewicht • Formaldehydfrei. Bausstoffklasse B2. Mit normalen Hartmetall-Werkzeugen zu bearbeiten. Problemlos zu fräsen, bohren, schleifen und kleben. Farbe: ockergelb meliert. Die Unterbauprofile sind nicht vorgebohrt.

FOPPE Art.-Nr.	Aufbauhöhe mm	Breite mm	Länge mm	VE Stück	RG
286072401	40	59	1.200	1	99
286072601	60	59	1.200	1	99
286072351	35	59	1.200	1	99

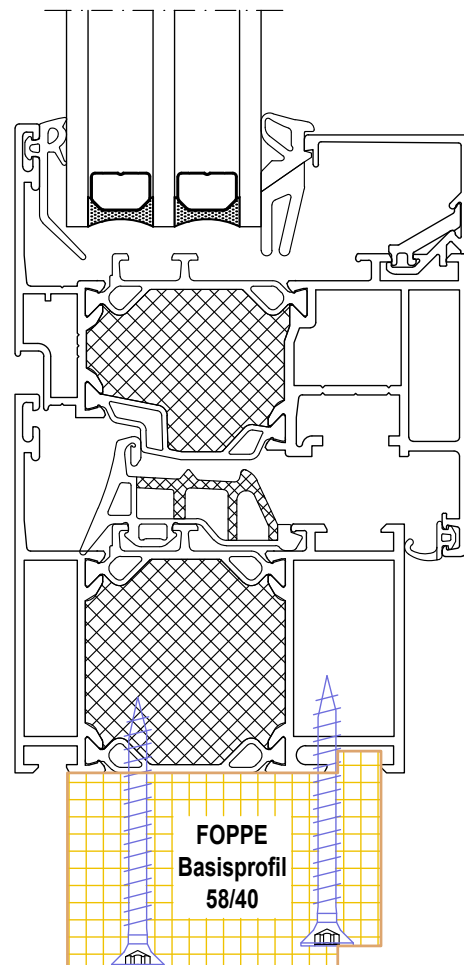

passend zu
Heroal W/D 72

FOPPE® Bodeneinstandsprofil

passend zu Heroal UD92

100 % wasserresistent • optimale Isolationseigenschaften
 • hohe Stabilität bei niedrigem Eigengewicht • Formaldehydfrei.
 Bausstoffklasse B2. Mit normalen Hartmetall-Werkzeugen zu bearbeiten. Problemlos zu fräsen, bohren, schleifen und kleben.
 Farbe: ockergelb meliert. Vorgebohrt mit 6 mm im Raster 300 mm.

FOPPE Art.-Nr.	Aufbauhöhe mm	Breite mm	Länge mm	VE Stück	RG
k.A.	100	60	1.200	1	99
k.A.	130	60	1.200	1	99
k.A.	150	60	1.200	1	99
k.A.	180	60	1.200	1	99
k.A.	200	60	1.200	1	99

Weitere auf Anfrage.
 Kederfräsung möglich.

Unterbauprofile zu dem FOPPE® Bodeneinstandsprofil

passend zu Heroal UD92

100 % wasserresistent • optimale Isolationseigenschaften • hohe Stabilität bei niedrigem Eigengewicht • Formaldehydfrei. Bausstoffklasse B2. Mit normalen Hartmetall-Werkzeugen zu bearbeiten. Problemlos zu fräsen, bohren, schleifen und kleben. Farbe: ockergelb meliert.
 Die Unterbauprofile sind nicht vorgebohrt.

FOPPE Art.-Nr.	Aufbauhöhe mm	Breite mm	Länge mm	VE Stück	RG
286072401	40	60	1.200	1	99
286072601	60	60	1.200	1	99
286072351	35	60	1.200	1	99

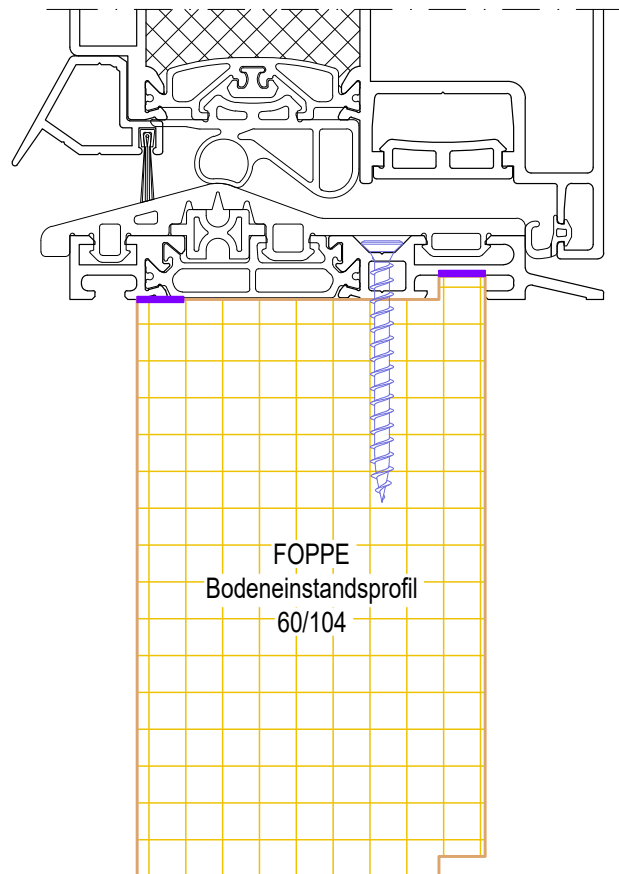

FOPPE
 Bodeneinstandsprofil
 60/104

passend zu
 Heroal UD92

ZUSCHNITTE, FRÄSUNGEN,
BOHRUNGEN, RUNDUNGEN
NACH IHREN WÜNSCHEN

blaugelb Dämmplatte MultiPro EPS (expandierter Polystyrol-Hartschaum)

Für nachhaltiges und hochwertiges Dämmen

Die blaugelb Dämmplatten MultiPro EPS aus einem hochverdichteten EPS (expandiertes Polystyrol) sind für einen bestmöglichen Wärme- und Feuchteschutz im Bereich der Fenster und Fassaden einsetzbar.

Anwendungsbereiche:

- im Bereich Fenster und Fassaden mit hohen Anforderungen an Festigkeit, Druckbelastung und dämmende Eigenschaften
- Dämmung von Fenster und Türanschlüssen (z.B. Stahlträger, Betonstützen)
- Dämmung von kritischen Bereichen (z.B. in Holz-Alu, Alu und PVC Systemen)
- Bodeneinstandsprofil für Bauelemente mit hoher Lastabtragung (z.B. Türen und Hebeschiebeanlagen)
- lastabtragende Laibungsverlängerung für den fachgerechten Fensteranschluss
- Verkleidung von Unterkonstruktionen der schweren Hebeschiebetüranlagen
- Anwendung im Rollladenbau, Jalousien- und Raffstorebau

Produktvorteile:

- feuchtigkeitsunempfindlich und formstabil
- 100% recyclebar
- 100% HFCKW-, HFKW- und HBCD-frei
- ermöglicht nachhaltiges Bauen durch Reversibilität der Fensterabdichtung u. -befestigung im Sanierungsfall
- geringes Gewicht, hohe Druckbelastung und hohe Schraubenauszugswerte

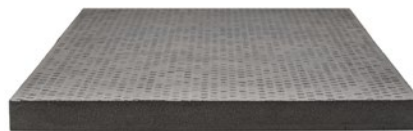
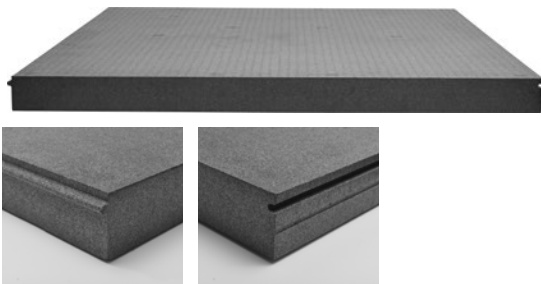
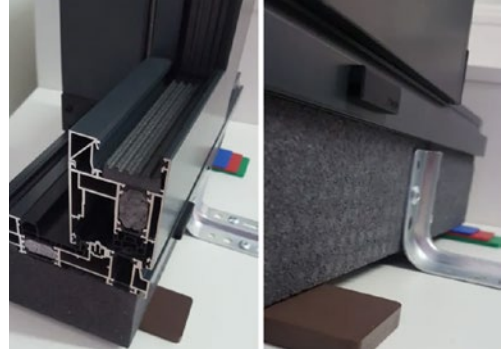

blaugelb Dämmplatte MultiPro EPS Mit Nut- und Feder-Steckverbindung

Garantiert eine endlose Verlängerung ohne Verschnitt.

FOPPE Art.-Nr.	Abmessung in mm	Stärke in mm	VE Stück	VE Palette
28091301200	1.200 x 1.200	30	1	30
28091351200	1.200 x 1.200	35	1	27
28091401200	1.200 x 1.200	40	1	24
28091451200	1.200 x 1.200	45	1	22
28091501200	1.200 x 1.200	50	1	20
28091551200	1.200 x 1.200	55	1	18
28091601200	1.200 x 1.200	60	1	17
28091651200	1.200 x 1.200	65	1	16
28091701200	1.200 x 1.200	70	1	15
28091751200	1.200 x 1.200	75	1	14
28091801200	1.200 x 1.200	80	1	13
28091851200	1.200 x 1.200	85	1	12
28091901200	1.200 x 1.200	90	1	12
28091951200	1.200 x 1.200	95	1	11
28092011200	1.200 x 1.200	100	1	11
28092051200	1.200 x 1.200	105	1	10
28092111200	1.200 x 1.200	110	1	10
28092151200	1.200 x 1.200	115	1	9
28092201200	1.200 x 1.200	120	1	9
28092251200	1.200 x 1.200	125	1	8

blaugelb Dämmplatte EPS

Ohne Nut- und Feder-Steckverbindung

FOPPE Art.-Nr.	Abmessung in mm	Stärke in mm	VE Stück	VE Palette
2809120600	600 x 1.200	20	1	44
2809130600	600 x 1.200	30	1	30
2809135600	600 x 1.200	35	1	27
2809140600	600 x 1.200	40	1	24



„Jeder Fußpunktabschluss gestaltet sich so individuell wie es die Einbausituation fordert. Was können wir für Sie tun?“

Ihr Thomas Richter
– staatl. gepr. Techniker –
Montagelösungen
+49 5904 9393-159

Schwellenhalter aus Aluminium

Zum Ausrichten von Basis- oder Anschlussprofilen in Breite und Höhe

Obere Lasche 45x95x3 mm mit Langlöchern

FOPPE Art.-Nr.	Breite in mm	Höhe in mm	Dicke in mm	VE in Stk. je links + rechts	RG
155200751	50	75	3	10	99
155201001	50	100	3	10	99
155201201	50	120	3	10	99
155201801	50	180	3	10	99



blaugelb Sockeldämmprofil PVC/TK

bestmöglicher Wärme- und Feuchteschutz an Balkontüren aus Kunststoff, Aluminium, Holz und Holz/Alu – robust, widerstandsfähig, schnelle und einfache Montage – dimensionsstabil, 100% HFCKW-, HFKW- u. HBCD-frei



Artikel-Nr.	Sockeldämmprofil PVC/TK Kontur 55	VE Stück	Bestellmenge
28097550303	55 x 30 x 3000 mm	1	
28097550403	55 x 40 x 3000 mm	1	
28097550503	55 x 50 x 3000 mm	1	
28097550803	55 x 80 x 3000 mm	1	
28097551003	55 x 100 x 3000 mm	1	
28097551303	55 x 130 x 3000 mm	1	
28097551503	55 x 150 x 3000 mm	1	
28097551603	55 x 160 x 3000 mm	1	
28097551803	55 x 180 x 3000 mm	1	
28097552003	55 x 200 x 3000 mm	1	
28097552203	55 x 220 x 3000 mm	1	
28097552403	55 x 240 x 3000 mm	1	
28097552603	55 x 260 x 3000 mm	1	
28097552803	55 x 280 x 3000 mm	1	
28097553003	55 x 300 x 3000 mm	1	

Artikel-Nr.	Sockeldämmprofil PVC/TK Kontur 66	VE Stück	Bestellmenge
28097660303	66 x 30 x 3000 mm	1	
28097660403	66 x 40 x 3000 mm	1	
28097660503	66 x 50 x 3000 mm	1	
28097660803	66 x 80 x 3000 mm	1	
28097661003	66 x 100 x 3000 mm	1	
28097661303	66 x 130 x 3000 mm	1	
28097661503	66 x 150 x 3000 mm	1	
28097661603	66 x 160 x 3000 mm	1	
28097661803	66 x 180 x 3000 mm	1	
28097662003	66 x 200 x 3000 mm	1	
28097662203	66 x 220 x 3000 mm	1	
28097662403	66 x 240 x 3000 mm	1	
28097662603	66 x 260 x 3000 mm	1	
28097662803	66 x 280 x 3000 mm	1	
28097663003	66 x 300 x 3000 mm	1	

Artikel-Nr.	Sockeldämmprofil PVC/TK Kontur 60	VE Stück	Bestellmenge
28097600303	60 x 30 x 3000 mm	1	
28097600403	60 x 40 x 3000 mm	1	
28097600503	60 x 50 x 3000 mm	1	
28097600803	60 x 80 x 3000 mm	1	
28097601003	60 x 100 x 3000 mm	1	
28097601303	60 x 130 x 3000 mm	1	
28097601503	60 x 150 x 3000 mm	1	
28097601603	60 x 160 x 3000 mm	1	
28097601803	60 x 180 x 3000 mm	1	
28097602003	60 x 200 x 3000 mm	1	
28097602203	60 x 220 x 3000 mm	1	
28097602403	60 x 240 x 3000 mm	1	
28097602603	60 x 260 x 3000 mm	1	
28097602803	60 x 280 x 3000 mm	1	
28097603003	60 x 300 x 3000 mm	1	

Artikel-Nr.	Sockeldämmprofil PVC/TK Kontur 74	VE Stück	Bestellmenge
28097740303	74 x 30 x 3000 mm	1	
28097740403	74 x 40 x 3000 mm	1	
28097740503	74 x 50 x 3000 mm	1	
28097740803	74 x 80 x 3000 mm	1	
28097741003	74 x 100 x 3000 mm	1	
28097741303	74 x 130 x 3000 mm	1	
28097741503	74 x 150 x 3000 mm	1	
28097741603	74 x 160 x 3000 mm	1	
28097741803	74 x 180 x 3000 mm	1	
28097742003	74 x 200 x 3000 mm	1	
28097742203	74 x 220 x 3000 mm	1	
28097742403	74 x 240 x 3000 mm	1	
28097742603	74 x 260 x 3000 mm	1	
28097742803	74 x 280 x 3000 mm	1	
28097743003	74 x 300 x 3000 mm	1	

Sockeldämmprofile

blaugelb Sockeldämmprofil EPS

Mit Schwalbenschwanzverbindung

Aus einem hochverdichteten EPS (expandiertes Polystyrol) mit Schwalbenschwanzverbindung ist für bestmögliche Wärme- und Feuchteschutz an Haus- und Balkontüren aus Holz, Holz/Alu, Alu und Kunststoff einsetzbar.

Produktvorteile: endlos verlängerbar in Länge • kein Verschnitt • koppelbar in der Höhe durch Nut- und Federverbindung • 100% HFCKW-, HFKW- und HBCD-frei

FOPPE Art.-Nr.	Bautiefe in mm	Aufbauhöhe in mm	Länge in mm	VE Stück
2809303064	64	30	1.175	20
2809305064	64	50	1.175	12
2809310064	64	100	1.175	6
2809303066	66	30	1.175	20
2809305066	66	50	1.175	12
2809308066	66	80	1.175	12
2809310066	66	100	1.175	8
2809303074	74	30	1.175	25
2809305074	74	50	1.175	20
2809308074	74	80	1.175	9
2809310074	74	100	1.175	6

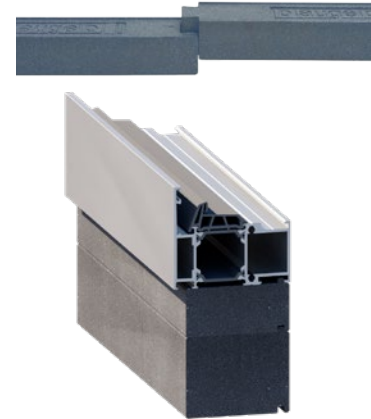

blaugelb Hybrid Polymer Crystal Dicht- und Klebstoff

Zur luftdichten Abdichtung

Zwischen Rahmen-, Türschwelle und dem Sockeldämmprofil vorgesehen. Bei der Aufdopplung der Sockeldämmprofile untereinander ebenfalls an der Nut und Feder-Seite. Universell anwendbar zum Dichten und Kleben • witterungsbeständig • geeignet für alle bauüblichen Oberflächen (geeignete Vorversuche durchführen)

FOPPE Art.-Nr.	Artikelbezeichnung	VE Stück
28095426600	Kartuschen à 290 ml	12



blaugelb Montageklotz

p.z. blaugelb Sockeldämmprofilen PVC/EPS

Der Montageklotz verhindert, dass sich die Rahmenfixschraube bei der Befestigung vom Sockeldämmprofil zum Blendrahmen durch die EPS Dämmung ziehen kann.

FOPPE Art.-Nr.	Abmessung in mm	Farbe	VE Stück
2809446010	40 x 60 x 10	braun	50
2809446010L	40 x 60 x 10	braun	500



blaugelb Montagewinkel

p.z. blaugelb Sockeldämmprofilen

Sichere Befestigung raumhoher Fensterelemente (auch mit Mehrfachkopplungen)

Produktvorteile: Für die Befestigung von absturzsichernden Elementen geprüft • statisch bemessbar zur Nachweisführung der Befestigung durch umfangreiche Prüfserien • Winkel beidseitig verwendbar • hoher Korrosionsschutz

FOPPE Art.-Nr.	Abmessung in mm	VE Stück
280920600402	40 x 60	100
280920801002	80 x 100	50
280921561002	156,5 x 100	40
280922001002	200 x 100	25
280922401002	240 x 100	25



blaugelb Rahmenfixschraube FK-T30

Mit Flachkopf

Für die Verschraubung vom blaugelb Montagewinkel am Sockeldämmprofil

Artikel-Nr.	Abmessung in mm	VE Stück	Bestellmenge
2809575042	7,5 x 42	100	
2809575062	7,5 x 62	100	

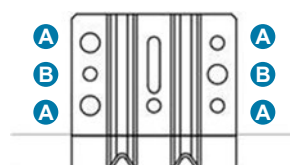

- A** blaugelb Sockeldämmprofil IHP/EPS bzw. blaugelb Sockeldämmprofil EPS
- 4 x blaugelb Rahmenfixschraube FK-T30**
- B** blaugelb Sockeldämmprofil PVC/EPS
- 2 x blaugelb Rahmenfixschraube FK-T30**

Oberflächenschutzfolie 100 my, neutral
Weiß-schwarze PE-Folie mit Naturkautschuk-Kleber

Großer Anwendungsbereich auf verschiedensten, auch matten Oberflächen dank Naturkautschuk-Kleber. Für DB-Farben nur bedingt geeignet. Nicht geeignet für stark strukturierte Oberflächen. Die UV- und witterungsbeständige Folie schützt vor lager-, transport- oder montagebedingten Kratzern und ist rückstandslos entfernbar.
Bitte unbedingt die Verarbeitungshinweise gemäß unserer Datenblätter beachten



FOPPE Art.-Nr.	Breite mm / Stärke my	FOPPE VE in Stk.	RG	Preiseinheit
83110038	38 / 100	10	129	per VE
83110052	52 / 100	10	129	per VE
83110150	150 / 100	5	129	per VE
83111250	1.250 / 100	1	129	per VE

Weitere Abmessungen oder Folien für Feinstrukturoberflächen siehe FOPPE® Zubehörkatalog



PE-Oberflächenschutz-Ablebefolie – Druckkaschiert
Mit individuellem Druckbild gemäß Kundenvorgabe (max. zweifarbig)

- **Mindestabnahme: 10.000 m² = 80 Rollen**
- für beschichtete Oberflächen
- Ausführung in 80 µm oder 100 µm
- Rollenlänge 1,25 m x 100 m (andere Abmessungen auf Anfrage)
- Druckfarbe auf wässriger Basis im Verbundinneren
- diese Folie ist rückstandslos entfernbar

Weder Farbabrieb, noch „Geisterbilder“
durch den Druck im Verbundinneren

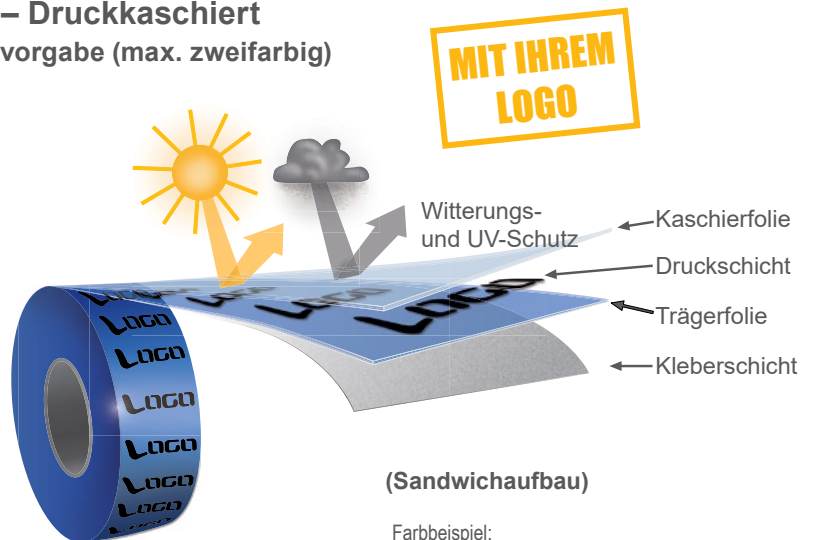

Farbbeispiel: blautransparente, bedruckte Folie

Anfrageformular

Fax: +49 5904 9393-49
E-Mail: zubehoer@foppe.de

Kunden-Nr. (falls bekannt)

Absender

Ansprechpartner

Phone

E-Mail

Ort/Datum/Unterschrift

gewünschtes Logo 1-farbig gewünschtes Logo 2-farbig

Bedarfmenge m² = Rollen

Notizen

Bitte rufen Sie mich für ein Beratungsgespräch an

Folgende Zeiten erreichbar

Aluminium- und Edstahlscheiben (Schnorr Scheiben)

Passend zu diversen Fassadensystemen



Zur Befestigung von Riegel an Pfostenprofilen

FOPPE Art.-Nr.	Beschreibung	Innen Ø in mm	Außen Ø in mm	FOPPE VE in Stk.	RG	Ihr FOPPE Rabatt %	Preiseinheit
701027513	aus Aluminium EV1 für Senkschraube M6	6,4	18	100	99		per VE
701005579	aus Aluminium EV1 für Senkschraube M8	8,4	25	100	99		per VE
701110118	aus Aluminium EV1 für Senkschraube M10	10,5	32	100	99		per VE
701110119	aus Edelstahl INOX A4 für Senkschraube M6	6,4	16	100	99		per VE
701110120	aus Edelstahl INOX A4 für Senkschraube M8	8,5	22	100	99		per VE
701110121	aus Edelstahl INOX A4 für Senkschraube M10	10,5	28	100	99		per VE

Klemmhalter/Federelemente aus Edelstahl

Passend zu diversen Fassadensystemen



Zur einfachen Befestigung von Blechen oder Winkelprofilen

FOPPE Art.-Nr.	Art.-Bezeichnung	FOPPE VE in Stk.	RG	Ihr FOPPE Rabatt %	Preiseinheit
12152865001	Fassaden Klemmhalter aus Edelstahl	100	99		per VE
12152865002	Fassaden Klemmhalter aus Edelstahl - Groß VE	5.000	99		per VE

Verglasungsklötz Kunststoff – UNIVERSAL

Elastische Glasauflage – für Panzerglas, VSG-Glas, Schallschutzglas etc.

Glasauflagefläche aus elastischem Material, besonders geeignet für Panzerglas, VSG-Glas, Schall- und Sonnenschutzglas. Für Structural-Glazing von Dichtstoffherstellern empfohlen. Für empfindliche Glaskanten, mit stabilem Kanal- zum Dampfdruckausgleich. Bei ausreichender Dauerdruckfestigkeit wird gleichzeitig eine punktuelle Kantenbelastung verhindert. Verträglich mit Randverbunddichtstoffen, hohe Dauerdruckstabilität und Tragfähigkeit durch spezielles Stegsystem und alterungs- und temperaturbeständig.

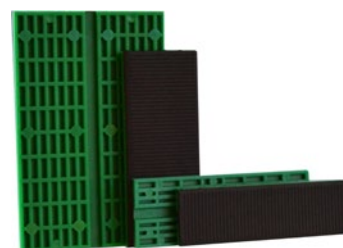

Artikel-Nr.	Abmessung L x B x H mm	VE Stück
21102285	100x28x5	500
21102302	100x30x2	50
21102305	100x30x5	50
21102325	100x32x5	500
21102345	100x34x5	500
21102362	100x36x2	50
21102365	100x36x5	50
211023681	100x36x8	100
21102385	100x38x5	500
21102405	100x40x5	500
21102422	100x42x2	50

Artikel-Nr.	Abmessung L x B x H mm	VE Stück
21102425	100x42x5	50
211024281	100x42x8	100
21102502	100x50x2	50
21102505	100x50x5	50
21102805	120x80x5	250
21122505	120x50x5	250

Alu-Butyl-Dichtungsband

Zur Abdichtung bei der Fassaden- und Wintergartenfertigung

Butyl-Dichtungsband mit sehr starker, kalter Haftfähigkeit, bestehend aus einer Butyl-Kautschuk Verbundfolie. Es wird auf einen komplex aufgebauten Polyesterfilm mit einer Schicht Aluminium extrudiert, was eine sehr gute Widerstandskraft gegen ein Zerreißen In Längs- und Querrichtung verleiht.

- leichte Verarbeitung durch direktes Abrollen von der Spule.
- haftet besonders gut auf Stahl, Alu, Glas, Holz, Kunststoff, Beton und Mauerwerk
- UV-beständig • starke Klebekraft • temperaturbeständig von -40° bis +90°C
- bitumenverträglich • Verarbeitungstemperatur von +10° bis +40 °C

Anwendung als:

- Dichtung zwischen Schornstein und Dach
- Abdichtung von Stoßverbindungen im Glasbau
- Reparaturband für Dächer
- Anschlussabdichtung für Vordächer u.ä.



Die Verarbeitung erfolgt gemäß technischem Datenblatt.
www.foppe.de/downloads

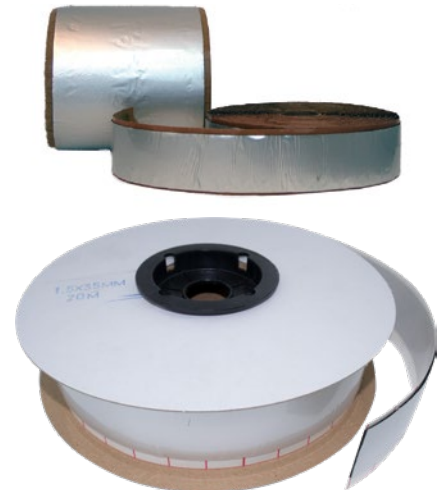

FOPPE Art.-Nr.	Breite x Stärke in mm	Länge pro Rolle in m	FOPPE VE in Stk.	RG	Ihr FOPPE Rabatt %	Preiseinheit
340088046L	35 x 0,8	30	8 x 30 m	129		per VE
340088047L	40 x 0,8	30	8 x 30 m	129		per VE
340088048L	45 x 0,8	30	6 x 30 m	129		per VE
340088049L	50 x 0,8	30	6 x 30 m	129		per VE
340088050L	60 x 0,8	30	6 x 30 m	129		per VE
340088051L	75 x 0,8	30	4 x 30 m	129		per VE
340080008L	80 x 0,8	30	4 x 30 m	129		per VE
340088052L	100 x 0,8	10	4 x 10 m	129		per VE
340012008L	120 x 0,8	30	2 x 30 m	129		per VE
340015008L	150 x 0,8	30	2 x 30 m	129		per VE
340020008L	200 x 0,8	30	2 x 30 m	129		per VE
34000035L	35 x 1,5	40	4 x 40 m	99		per VE
34000040L	40 x 1,5	40	4 x 40 m	99		per VE
34000045L	45 x 1,5	40	3 x 40 m	99		per VE
34000050L	50 x 1,5	40	3 x 40 m	99		per VE
34000100L	100 x 1,5	40	4 x 20 m	99		per VE

Weitere Abmessungen auf Anfrage.

Dichtungsbahnen mit Keder

Zum Einsatz bei Mauerwerkanschlüssen

Mit kleiner oder großer Kederprofilaufnahme (KPA oder GPA), schwarz.

Nr. 310xxx = Keder mit extrudiert

Nr. 351xxx = Keder aufgeklebt



FOPPE Art.-Nr.	Art.-Bezeichnung	Altern. zu System-Nr	Heroal VE in m	FOPPE VE in m	RG
31024152	Dichtungsbahn EPDM Keder 150x0,75 mm GPA Innen	187830000	40 m	50	99
31024153	Dichtungsbahn EPDM Keder 250x0,75 mm GPA innen	187840000	40 m	50	99
31024154	Dichtungsbahn EPDM Keder 150x0,75 mm KPA außen	187540000	40 m	50	99
31024155	Dichtungsbahn EPDM Keder 250x0,75 mm KPA außen	187550000	40 m	50	99
351293035KK	Dichtungsbahn EPDM Keder 350x0,80 mm KPA außen	k.A.	k.A.	20	99
351293030KK	Dichtungsbahn EPDM Keder 300x0,80 mm KPA außen	k.A.	k.A.	20	99

Weitere Abmessungen auf Anfrage.

FOPPE® Systemzubehör für Aluminium-Verarbeiter

Systemkomponenten für Pfosten-Riegel-Fassaden

FOPPE® Sonnenschutz Befestigungsbolzen

Material Edelstahl A4

Passend für alle gängigen Aluminium-Fassadensysteme wie z. B.: **Schüco, Heroal, Kawneer u.a.**

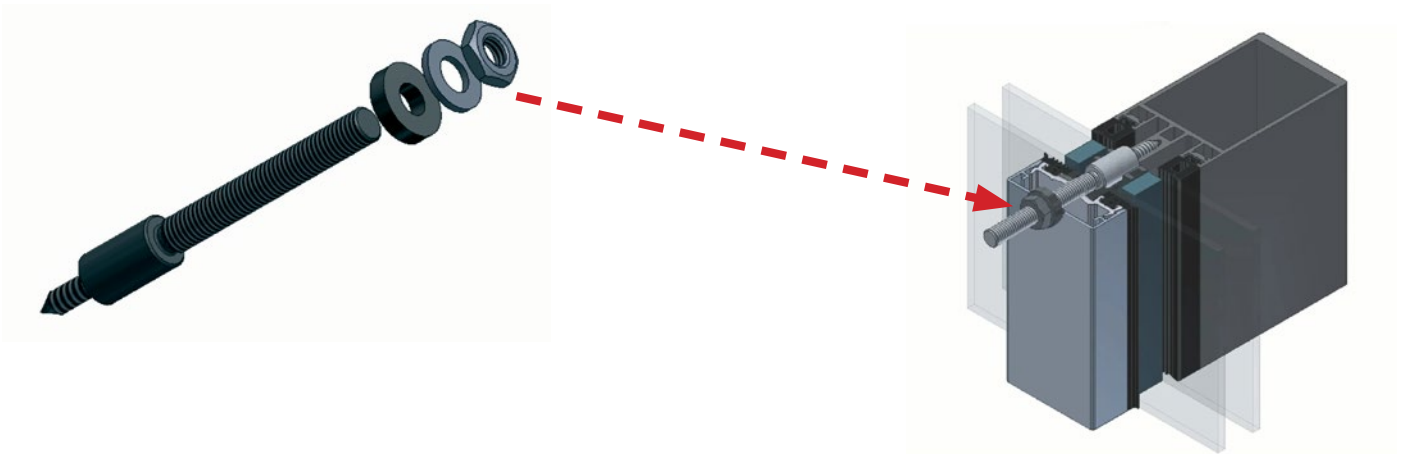

- Für die verschiedensten Glasdicken einsetzbar.
- Speziell für die nachträgliche Montage auf der Baustelle möglich. **Es müssen weder Druckschiene noch Deckschiene demontiert werden!** *
- Sonderlängen und Ausführung auf Anfrage.

Ein Befestigungsset umfasst:

- 1 Stück Bolzen
- 1 Stück Dichtungsring
- 1 Stück Unterlegscheibe
- 1 Stück Mutter

* Hier ist die Einschraubhilfe
Art.Nr. 140106903 erforderlich.



Lastempfehlung

am Beispiel Schüco

Beispiel Einbau Einzelbolzen:

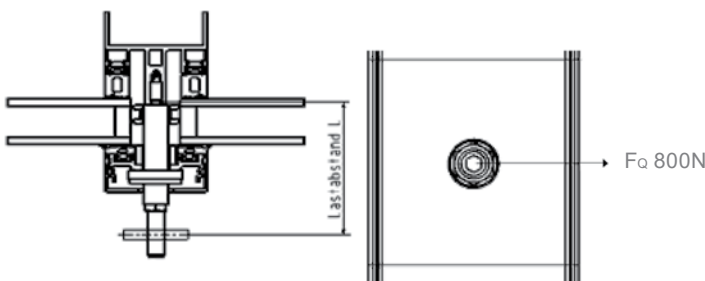

Richtwerte für Lastrichtung Querkraft im eingebauten Zustand bei einer max. Verformung von 8 mm

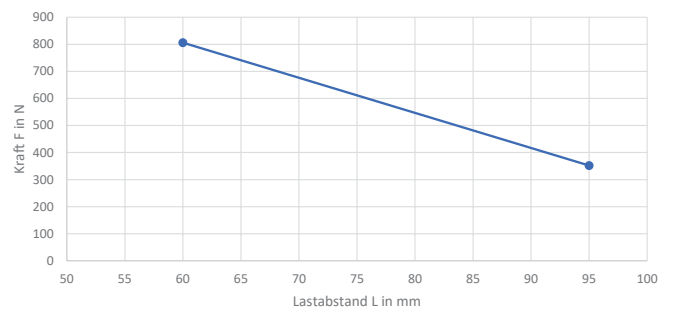

Prüfbericht auf Anfrage.

Hinweis!

Die Befestigungsbolzen können selbstverständlich auch paarweise eingesetzt werden. Der empfohlene Abstand beträgt hierbei 40-90mm.

Der empfohlene Anzugmoment des Bolzens beträgt 8 Nm.

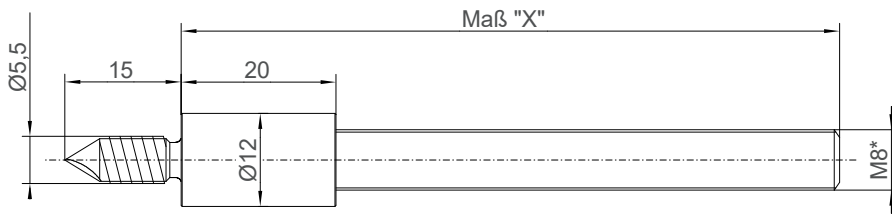

*Einschraubhilfe für FOPPE-Befestigungsbolzen
Artikel-Nr.: 140106903

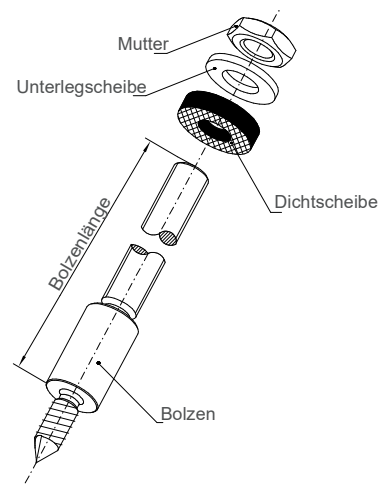
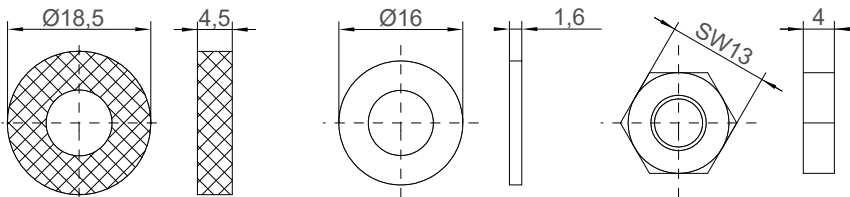

FOPPE® Sonnenschutz-Befestigungsbolzen
Edelstahl V4A – mit Gewinde M8

Edelstahl V4A, Gewinde M8, Spitze 5,5 x 15 mm, Gesamtlängenangabe ohne Spitze, siehe Zeichnung vorherige Seiten p. z. Schüco, Kawneer, Heroal, Esco u. A.

Ein Befestigungsset umfasst: je 1 Stk. Bolzen, Dichtungsring, Unterlegscheibe und Mutter (die von uns angegebenen Lastempfehlungen sind Richtwerte auf Basis Schüco und im Einzelfall zu prüfen).

FOPPE Art.-Nr.	p. z. den Fassadensystemen von	Länge ohne Spitze	VE Stück	RG
140106501	S / K / H / E	70	10	99
140106502	S / K / H / E	80	10	99
140106503	S / K / H / E	85	10	99
140106504	S / K / H / E	90	10	99
140106505	S / K / H / E	95	10	99
140106506	S / K / H / E	100	10	99
140106507	S / K / H / E	105	10	99
140106508	S / K / H / E	110	10	99
140106509	S / K / H / E	115	10	99

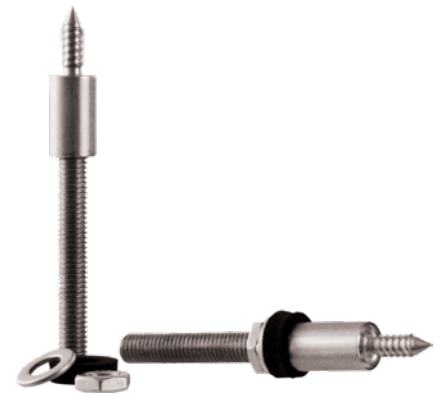

Einschraubhilfe

Zu FOPPE® Sonnenschutz-Befestigungsbolzen

Für die zeitsparende Montage der Befestigungsbolzen. Greift direkt in das Gewinde. Die Eindringtiefe des Bolzens ist über einen verstellbaren Tiefenanschlag begrenzt.

FOPPE Art.-Nr.	Bezeichnung	VE Stück	RG
140106903	Einschraubhilfe Set 3	1	99

UNBEDINGT MITBESTELLEN



Bohrschablone für Bolzenbohrungen

Artikel-Nr.	Bezeichnung	VE Stück
1402106950	für 50er Fassade, Maße: 90 x 74,7 x 43 mm	1
1402106960	für 60er Fassade, Maße: 90 x 84,7 x 43 mm	1



FOPPE® Systemzubehör für Aluminium-Verarbeiter

Entwässerung in vielen Farben und Varianten

FOPPE® Wasserschlitzkappen Standardfarben für Aluminium-Profile

Kappe zum Abdecken der Entwässerungsfräsungen für Riegel- und Blendrahmen.
Verbesserte Optik, festerer Sitz durch Rasthaken. Für Schlitzgrößen 34/5 und 34/5/10 mm, z.B. passend zur Schüco-Handstanze.



FOPPE Art.-Nr.	Art.-Bezeichnung	FOPPE VE in Stk.	RG
23000693.2	RAL7040, fenstergrau - Groß VE	500	99
23000693.2SVE	RAL7040, fenstergrau	100	99
23000694.2SVE	RAL9005, tiefschwarz	100	99
23000694.2	RAL9005, tiefschwarz - Groß VE	500	99
23000695.2SVE	RAL9010, reinweiß	100	99
23000695.2	RAL9010, reinweiß - Groß VE	500	99
23000696.2SVE	RAL9016, verkehrsweiss	100	99
23000696.2	RAL9016, verkehrsweiss - Groß VE	500	99
23007542.2	RAL9016, verkehrsweiss - Groß VE	500	99
23007542.2SVE	RAL9016, verkehrsweiss	100	99
23009016.2SVE	RAL9016, verkehrsweiss	100	99
23009016.2	RAL9016, verkehrsweiss - Groß VE-	500	99



FOPPE® Wasserschlitzkappen in RAL-Tönen Nahezu jeder Farbton möglich! Preis und Lieferzeit auf Anfrage

FOPPE Art.-Nr.	wie RAL	Farbbezeichnung	Mindestmenge VE in Stk.	Preiseinheit
23001000.2	1000	Grünbeige	2.000	per VE
23001016.2	1016	Schwefelgelb	2.000	per VE
23001018.2	1018	Zinkgelb	2.000	per VE
23001021.2	1021	Rapsgelb	2.000	per VE
23001023.2	1023	Verkehrsgelb	2.000	per VE
23001035.2	1035	Perlbeige	2.000	per VE
23001036.2	1036	Gold	2.000	per VE
23003003.2	3003	Rubinrot	2.000	per VE
23003004.2	3004	Purpurrot	2.000	per VE
23003009.2	3009	Oxidrot	2.000	per VE
23003011.2	3011	Braunrot	2.000	per VE
23003020.2	3020	Verkehrsrot	2.000	per VE
23005002.2	5002	Ultramarinblau	2.000	per VE
23005003.2	5003	Saphirblau	2.000	per VE
23005005.2	5005	Signalblau	2.000	per VE
23005007.2	5007	Brillantblau	2.000	per VE
23005009.2	5009	Azurblau	2.000	per VE
23005010.2	5010	Enzianblau	2.000	per VE
23005011.2	5011	Stahlblau	2.000	per VE
23005014.2	5014	Taubenblau	2.000	per VE
23005015.2	5015	Himmelblau	2.000	per VE
23005017.2	5017	Verkehrsblau	2.000	per VE
23005019.2	5019	Capriblau	2.000	per VE
23005021.2	5021	Wasserblau	2.000	per VE
23005024.2	5024	Pastelblau	2.000	per VE
23006004.2	6004	Blaugrün	2.000	per VE
23006005.2	6005	Moosgrün	2.000	per VE
23006008.2	6008	Braungrün	2.000	per VE
23006009.2	6009	Tannengrün	2.000	per VE
23006011.2	6011	Resedagrün	2.000	per VE
23006028.2	6028	Kiefergrün	2.000	per VE
23006033.2	6033	Minttürkis	2.000	per VE
23007001.2	7001	Silbergrau	2.000	per VE
23007004.2	7004	Signalgrau	2.000	per VE
23007005.2	7005	Mausgrau	2.000	per VE
23007011.2	7011	Eisengrau	2.000	per VE

FOPPE Art.-Nr.	wie RAL	Farbbezeichnung	Mindestmenge VE in Stk.	Preiseinheit
23007012.2	7012	Basaltgrau	2.000	per VE
23007015.2	7015	Schiefergrau	2.000	per VE
23007016.2	7016	Anthrazitgrau	2.000	per VE
23007022.2	7022	Umbragrau	2.000	per VE
23007030.2	7030	Steingrau	2.000	per VE
23007035.2	7035	Lichtgrau	2.000	per VE
23007036.2	7036	Platingrau	2.000	per VE
23007037.2	7037	Staubgrau	2.000	per VE
23007038.2	7038	Achatgrau	2.000	per VE
23007039.2	7039	Quarzgrau	2.000	per VE
23007042.2	7042	Verkehrsgrau A	2.000	per VE
23007034.2	7043	Verkehrsgrau B	2.000	per VE
23007044.2	7044	Seidengrau	2.000	per VE
23007045.2	7045	Telegrau 1	2.000	per VE
23007046.2	7046	Telegrau 2	2.000	per VE
23007047.2	7047	Telegrau	2.000	per VE
23007048.2	7048	Perlmausgrau	2.000	per VE
23008001.2	8001	Ockerbraun	2.000	per VE
23008003.2	8003	Lehmbrun	2.000	per VE
23008004.2	8004	Kupferbraun	2.000	per VE
23008014.2	8014	Sepiabraun	2.000	per VE
23008017.2	8017	Schokoladenbraun	2.000	per VE
23008019.2	8019	Graubraun	2.000	per VE
23008022.2	8022	Schwarzbraun	2.000	per VE
23009001.2	9001	Cremeweiss	2.000	per VE
23009003.2	9003	Signalweiß	2.000	per VE
23009006.2	9006	Weissaluminium	2.000	per VE
23009007.2	9007	Graualuminium	2.000	per VE
23009018.2	9018	Papyrusweiß	2.000	per VE
23009022.2	9022	Perlhellgrau	2.000	per VE
23009023.2	9023	Perldunkelgrau	2.000	per VE
23000010.2	-	Mahagoni	2.000	per VE
23000020.2	-	Eiche Rustikal	2.000	per VE
230DB702.2	DB 702	Grau	2.000	per VE
230DB703.2	DB 703	Eisenglimmer	2.000	per VE

Wasserschlitzkappen – gerundet Für Aluminium-Profilen – Klein-VE

Gerundete Design-Kappe zum Abdecken der Entwässerungsfräsungen für Riegel- und Blendrahmen. Verbesserte Optik, festerer Sitz durch Rasthaken.
Für Schlitzgrößen 34 / 5 und 34 / 5 / 10 mm, passend zur Schüco-Handstanze.



FOPPE Art.-Nr.	Farbe	VE Stück	RG	Bestellmenge
23007040SVE	RAL 7040, fenstergrau	100	99	
23009005SVE	RAL 9005, tiefschwarz	100	99	
23009006SVE	RAL 9006, weißaluminium	100	99	
23009007SVE	RAL 9007, silber	100	99	
23009010SVE	RAL 9010, reinweiß	100	99	
23009016SVE	RAL 9016, verkehrsweiß	100	99	

Wasserschlitzkappen – gerundet Für Aluminium-Profilen – Groß-VE

Gerundete Design-Kappe zum Abdecken der Entwässerungsfräsungen für Riegel- und Blendrahmen. Verbesserte Optik, festerer Sitz durch Rasthaken. Für Schlitzgrößen 34 / 5 und 34 / 5 / 10 mm, passend zur Schüco-Handstanze. **Weitere RAL-Farben auf Anfrage, bei Mindestmenge von 2.000 Stück pro Farbe.**



FOPPE Art.-Nr.	Farbe	VE Stück	RG
23007035	RAL 7035, lichtgrau	500	99
23007040	RAL 7040, fenstergrau	500	99
23009005	RAL 9005, tiefschwarz	500	99
23009006	RAL 9006, weißaluminium	500	99
23009007	RAL 9007, silber	500	99
23009010	RAL 9010, reinweiß	500	99
23009016	RAL 9016, verkehrsweiß	500	99

FASATAN® Standard für außen

Abdichtungsfolie aus EPDM-Kautschuk

Abdichtungsfolie aus EPDM-Kautschuk, geeignet zur Verklebung auf Flächen und zur Schnellmontage. Dampfdiffusionsdicht zur Fenster- und Türabdichtung im Außenbereich. Stärke 1,5 mm auch geeignet für den Perimeterbereich bei vollflächiger Verklebung.

Weitere Größen auf Anfrage.

• passt sich Bauwerksdehnungen an • dauerhaft dicht

FOPPE Art.-Nr.	Breite mm	Stärke mm	VE Stück/m	RG
351293015	150	0,8	1 x 20	99
351293020	200	0,8	1 x 20	99
351293025	250	0,8	1 x 20	99
351293030	300	0,8	1 x 20	99
351293035	350	0,8	1 x 20	99
351293040	400	0,8	1 x 20	99
351293050	500	0,8	1 x 20	99
351293075	750	0,8	1 x 20	99
351293100	1.000	0,8	1 x 20	99

Weitere Abmessungen auf Anfrage.



FASATYL® Standard für innen

Abdichtungsfolie aus Butyl-Kautschuk

Abdichtungsfolie aus Butyl-Kautschuk, geeignet zur Verklebung auf Flächen und zur Schnellmontage. Dampfdiffusionsdicht zur Fenster- und Türabdichtung im Innenbereich.

• Temperaturbereich bis +70 °C (1 Stunde) • passt sich Bauwerksdehnungen an • dauerhaft dicht

FOPPE Art.-Nr.	Breite mm	Stärke mm	VE Stück/m	RG
351298040	400	0,8	1 x 20	99



FASATYL® FIX-System A-B für innen

Abdichtungsfolie aus Butyl-Kautschuk mit Butyl-Klebestreifen

Abdichtungsfolie aus Butyl-Kautschuk mit Butyl-Klebestreifen, geeignet zur Verklebung auf Flächen und zur Schnellmontage. Dampfdiffusionsdicht zur Fenster- und Türabdichtung im Innenbereich.

Andere Breiten auf Anfrage

A: mit einem Butyl-Klebestreifen

B: mit zwei Butyl-Klebestreifen auf einer Seite

• Temperaturbereich bis +70 °C (1 Stunde) • passt sich Bauwerksdehnungen an • dauerhaft dicht

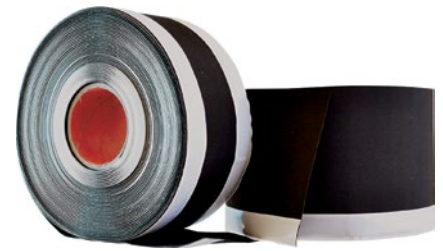

FOPPE Art.-Nr.	Breite mm	Stärke mm	Dimension Butylkleber Breite x Dicke mm	Ausführung	VE m	RG
35127820A	200	0,8	40 x 1	A	20	99
35127825A	250	0,8	40 x 1	A	20	99
35127815B	150	0,8	20 x 1	B	20	99
35127820B	200	0,8	40 x 1	B	20	99

Weitere Ausführungen erhältlich.

Folienkleber FASATAN® TF-S

Für EPDM-, Butyl-Kautschuk, Folien – lösemittelfrei

Weichelastischer Hybrid-Universalklebstoff für die Verklebung von FASATAN®, FASATYL®- und anderen Abdichtungsfolien, kann auch als Nahtpaste auf nahezu jedem Untergrund verwendet werden. Im 600 ml Schlauchbeutel, inkl. 4 Multifunktionsdüsen • einkomponentig • spachtelbar • witterungs- und chemikalienbeständig • geruchsneutral • keine Blasenbildung



FOPPE Art.-Nr.	Gebinde	Altern.zu System-Nr.	VE Stück	RG
351117605L	schwarz, 600 ml	298445 298680	20	99
351901156	Multikopfdüse, weiß und kurz, für 600 ml Beutel	k. A.	1	99

Verdüner und Reiniger für FASATAN® TF-S + TF-K

5 Liter-Kanister

Für nicht ausgehärtete Klebstoffreste und zum Verdünnen des TF-K.

FOPPE Art.-Nr.	VE Stück	RG
351529015	1	99



FOPPE® Systemzubehör für Aluminium-Verarbeiter

Abdichtung am Baukörper

Eindrehhanker bis 300 mm, innen

Zur Überbrückung von immer größer werdenden Dämmebenen

Profilgerechte Laschenform für sicheren Halt

Eindrehhanker mit flexiblen Biegestellen, bandverzinkt.

- in bewährter Qualität
- für jede Montage die passende Länge: 160-300 mm

FOPPE Art.-Nr.	Art.-Bezeichnung	Maße Kralle mm	Heroal Art.-Nr.	Heroal VE in Stk.	FOPPE VE in Stk.	RG
70107499	160 x 25 x 2,0 mm	15,0 - 5,6	75970000	100	250	99
70107200	200 x 25 x 2,0 mm	15,0 - 5,5	k.A.	k.A.	200	99
70107240	240 x 25 x 2,0 mm	15,0 - 5,6	k.A.	k.A.	200	99
70107300	300 x 25 x 2,0 mm	15,0 - 5,6	k.A.	k.A.	100	99



FOPPE® Kunststoff-Stütz-Konsole KSK

Die starke Alternative zu Stahlankern/-konsolen

- Kunststoff-Stütz-Konsole ersetzt viele Stahlvarianten
- hohe Tragkraft: 300 kg pro Konsole
- einfache Befestigung und Ausrichtung
- nachträglich verwendbar bei zweischaligem Mauerwerk
- übernehmen die Stützlasten seitlich zur Ausrichtung des Fensters
- übernehmen die Traglast des Fensters auf der Brüstung
- einfaches Abdichten mit Folien
- isolierende Wirkung, wärmebrückenfrei, überputzbar
- Justierung bis zu 30 mm mit Stellschrauben
- Befestigung des Fensters in der KSK mit Fensterbauschrauben
- einfacher Austausch ohne Beschädigung der Laibung, Konsole bleibt in der Wand
- geeignet für alle Elemente bei WDVS und Klinkerschalen
- Produkt geprüft nach ETB-Richtlinie, Einbruchhemmung RC2

Farbe: schwarz/anthrazit

FOPPE Art.-Nr.	Maße in mm	VE Stück	RG
280501001.60	240 x 60 mit 130 mm Auskrägung	60	99
280501002	240 x 60 mit 130 mm Auskrägung	10	99

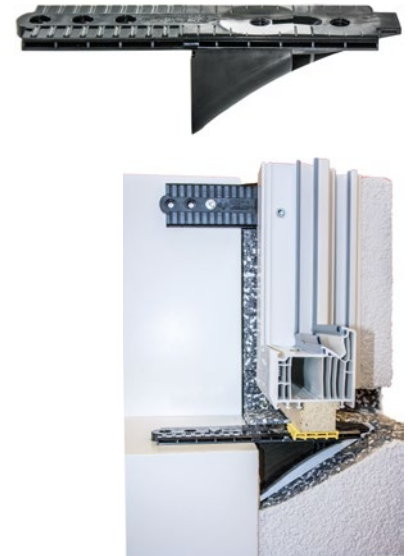

Werkzeugsatz p.z. KSK

Anschläge und Justierhilfen

1 VE beinhaltet: • 1 Stk. Bohrlehre für die Befestigungsschrauben von innen

• 8 Justierhilfen mit Stellschrauben • 1 Stk. Justierschlüssel

FOPPE Art.-Nr.	Ausführung	VE Stück	RG
280501011	1 Set	1	99



Handelspartner für FOPPE®

Nüßing
... mehr als Beschläge

Systemzubehör

für Fenster und Türen

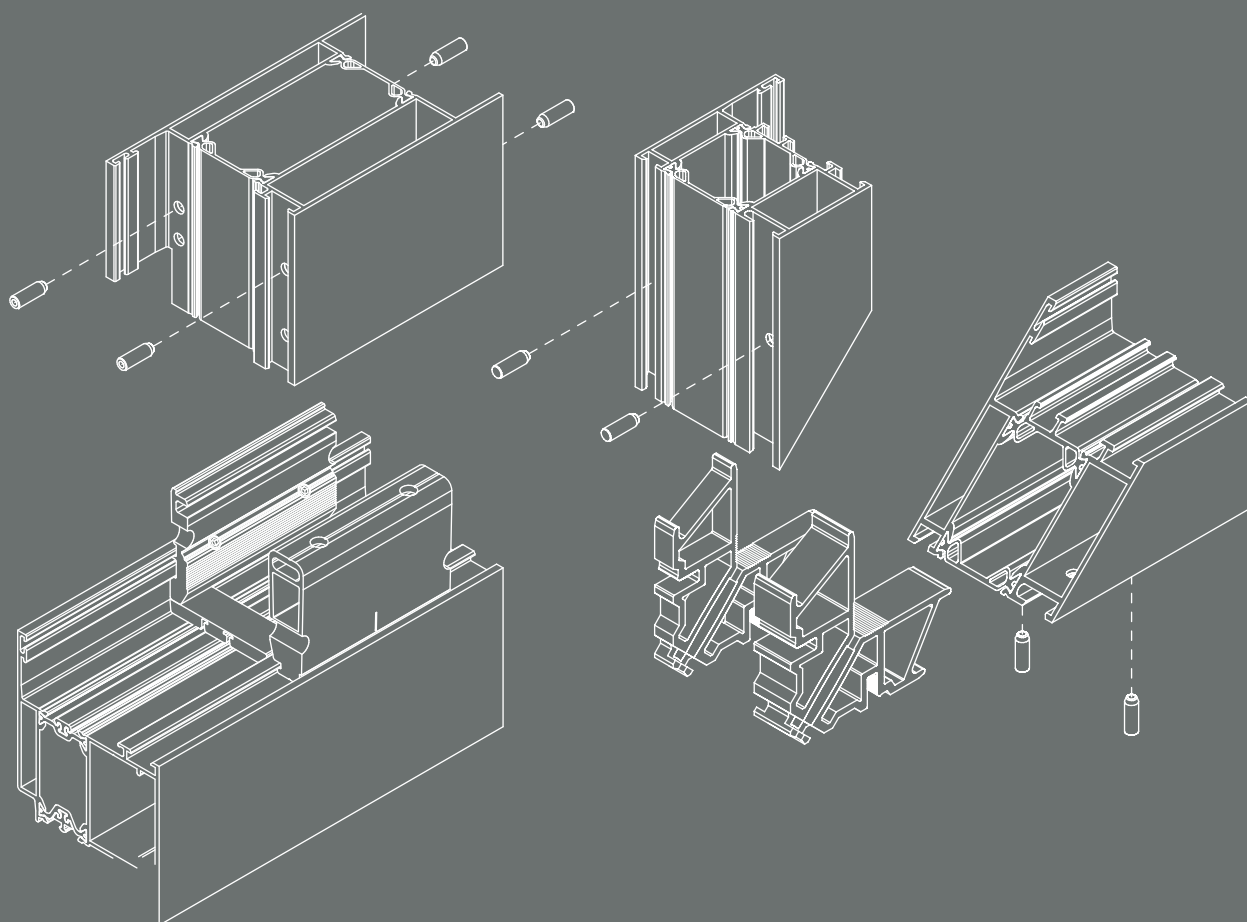

Systemzubehör

T- UND ECKVERBINDER MIT ZUBEHÖR
Nüßing GmbH

Aluminiumstraße 1
33415 Verl
Tel.: 0 52 46 / 70 8 - 0



shop.nuessing.de

Impressum

FOPPE Direkt Versand GmbH
Foppenkamp 14 – 16
D- 49838 Lengerich (Ems)

Telefon: +49 (0) 59 04 / 93 93 93
Telefax: +49 (0) 59 04 / 93 93 49
E-Mail: zubehoer@foppe.de
www.foppe.de

Geschäftsführender Gesellschafter: Johannes Foppe
Handelsregister: Osnabrück HRB 100368
UST-ID-Nummer: DE 162 586 799

Redaktion: FOPPE Direkt Versand GmbH, Marketing

Es gelten die AGB der FOPPE Direkt Versand GmbH, siehe www.foppe.de.

Alle Angaben ohne Gewähr. Technische Änderungen, Abbildungen, Irrtümer und Druckfehler vorbehalten.

Haftungsausschluss

• Haftung für Inhalte Dritter

Der FOPPE-Katalog und die Inhalte der Homepage der FOPPE Direkt Versand GmbH sind urheberrechtlich geschützt. Alle Seiten wurden sorgfältig geprüft und nach bestem Wissen erstellt. Jedoch wird kein Anspruch auf Vollständigkeit, Aktualität und Korrektheit erhoben. Dies gilt insbesondere für Informationen die nicht in der deutschen Sprache veröffentlicht sind.

FOPPE bietet anderen Unternehmen die Möglichkeit sich und Ihre Produkte im Katalog oder im Online-Shop darzustellen. Auf eine solche Veröffentlichung besteht kein Rechtsanspruch.

Die Verantwortung für den Inhalt dieser Darstellungen liegt bei den jeweiligen Unternehmen.

Die FOPPE Direkt Versand GmbH haftet in keinem Fall für Schäden, die durch das Vertrauen in diese Informationen oder deren Gebrauch entstehen.

• Haftung für Internet-Links

Mit Urteil vom 12.05.1998 hat das Landgericht Hamburg entschieden, dass man durch die Ausbringung eines Links die Inhalte der Seite, auf die man mittels eines Links verweist, gegebenenfalls mit zu verantworten hat. Dies kann, so das LG Hamburg, nur dadurch vermieden werden, dass man sich ausdrücklich von diesen Inhalten distanziert.

Als Verantwortliche für die Websites www.foppe.de, www.foppe.eu, www.metallbaubedarf.com und www.fensterbaubedarf.com distanzieren wir uns hiermit ausdrücklich von Inhalten, die Sie über weiterführende externe Links erreichen, da wir trotz sorgfältiger und regelmäßiger Prüfung nicht hundertprozentig ausschließen können, dass die Inhalte solcher Websites bzw. ggf. Teile davon eine Verletzung geltenden Rechts der Bundesrepublik Deutschland darstellen. Gleiches gilt für im FOPPE-Katalog veröffentlichte Links anderer Unternehmen.

FOPPE Systemgarantie

Zu einer guten Partnerschaft gehören Vertrauen und Sicherheit. Zu Recht können Sie auf die hohe Qualität der millionenfach verkauften FOPPE®-Verbinder und anderer bei FOPPE® gekaufter Markenprodukte vertrauen.

- **Bei uns wird Ihre Sicherheit groß geschrieben: FOPPE® Systemgarantie**

Wir stehen für unsere Produkte gerade und bieten Ihnen einen umfassenden finanziellen Schutz. Für den anstandslosen Umtausch eines mangelhaften FOPPE® Produktes und für die Erstattung notwendiger Aufwendungen für die Beseitigung eines dadurch verursachten Schadens, garantieren wir – z.B. Schäden durch FOPPE®-Produkte an Produkten anderer Gewerke.

Wir garantieren 100% Sicherheit im Schadensfall!

SIGNAL IDUNA 

Deckungsbescheinigung

Betriebs- und Produkt-Haftpflichtversicherung

Versicherungsschein Nr.: 9258 397-60

Mit-Versicherungsnehmer: FOPPE Direkt Versand GmbH, 49838 Lengerich

Deckungssummen:
10.000.000 EUR für Personen- und Sachschäden
100.000 EUR für Vermögensschäden

Gegenstand der Versicherung:
Versicherungsschutz für Schäden durch vom Versicherungsnehmer hergestellte oder gelieferte Erzeugnisse.

Versicherungsschutz:
Aufwendungen für die Beseitigung, Ausbau, Abnahme oder Freilegung mangelhafter Erzeugnisse und für Einbau, Anbringen, Verlegen mangelfreier Erzeugnisse.

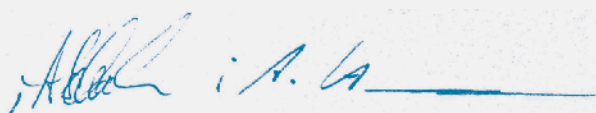

SIGNAL IDUNA Allgemeine Versicherung AG



Dies ist eine verkürzte, zusammengefasste Darstellung des Versicherungsvertrages und dient lediglich zur Information. Grundlage in Schadensfällen ist der Original-Versicherungsvertrag. Auf Wunsch lassen wir Ihnen gerne nähere Informationen zukommen.

Zahlungs- und Lieferbedingungen

(Stand 01.2026)

Wir sind telefonisch für Sie erreichbar:

Mo. - Do. von 07:30 - 17:00 Uhr und Fr. von 07:30 - 14:00 Uhr

Lieferzeit

Bei Auftragseingang bis 12:00 Uhr (Mo. - Fr.) erfolgt der Versand von Paketware noch am selben Tag. Nicht vorrätige Ware wird kurzfristig nachgeliefert. Bitte beachten Sie die im Katalog genannten Herstellungs- und Lieferzeiten bei einigen Produkten.

Lieferbedingungen

1. Stückgut / Paketgut

FREI HAUS Lieferung in ganz Deutschland (Festland) ab einem Nettoauftragswert von 250,- € bei Stückgut. Ansonsten beträgt der Versandkostenanteil jeweils 15,- €.

FREI HAUS Lieferung in alle direkten EU-Nachbarstaaten Deutschlands (BeNeLux, Frankreich, Österreich, Tschechien, Polen und Dänemark) ab 400,- € Nettoauftragswert. Ansonsten beträgt der Versandkostenanteil jeweils 30,- €.

Bei anderen EU-Staaten berechnen wir 55,- € pro Paket bzw. pro 30 kg. Schweiz und andere Länder auf Anfrage.

2. Frachtkosten auf Anfrage bei folgenden Produktgruppen

Unterbauprofile, Platten & Zuschnitte, Vorwandmontagesysteme, C-Profile und Baustellentüren

3. Gefahrgut über 5 kg

Auf alle Artikel mit der Kennzeichnung Gefahrgut erheben wir einen Zuschlag von 30,- € je Stückgut (nicht pro Artikel).

4. Kleinstaufträge

Bei Kleinaufträgen wird aufgrund des erhöhten Abwicklungsaufwandes ein Mindermengenzuschlag erhoben:

- Bei Bestellungen unter 50,- € Nettowert berechnen wir pauschal 30,- € Mindermengenzuschlag
- Bei Bestellungen unter 100,- € Nettowert berechnen wir pauschal 20,- € Mindermengenzuschlag

5. Logistikzuschlag

Der Logistikzuschlag ist abhängig von der aktuellen Marktsituation und kann variieren.

Wir behalten uns das Recht vor, den Zuschlag entsprechend anzupassen, um die gestiegenen Kosten für Transport und Logistik abzudecken.

6. Falschbestellungen

Für Rücknahmen von Falschbestellungen berechnen wir pauschal 20 % Rücknahme- bzw. Bearbeitungsgebühr, jedoch mindestens 50,- €, zuzüglich Fracht-/Abholkosten nach Absprache.

7. Preise

Alle Preise gelten für Verarbeiter und Wiederverkäufer. Es gelten die VE-Preise. - Die Vergleichspreise, das sind VE-Preise umgerechnet auf zum Beispiel 1 Stück oder 1 Meter, sind kaufmännisch gerundet und dienen ausschließlich zur Information. **Alle Preise zzgl. der jeweils gültigen gesetzlichen Mehrwertsteuer (MwSt.). Irrtümer und Änderungen behalten wir uns vor.**

8. Express-Garantie für Paketgut

Bei Auftragseingang bis 12:00 Uhr, erfolgt die Zustellung in ganz Deutschland (Festland) garantiert im Laufe des nächsten Arbeitstages.

Expresskosten pro Paket bis 30 kg 15,- €.

Frühere Zustellzeiten und andere Länder auf Anfrage.

Zahlungsbedingungen

Zahlungen

Sämtliche Zahlungen sind sofort nach Rechnungserhalt rein netto zahlbar. Eine andere Zahlungsweise bedarf unserer ausdrücklichen schriftlichen Zustimmung.

Stammkunden

Stammkunden zahlen per Überweisung oder Bankeinzug nach Rechnungslegung. Unsere Forderungen sind an die Deutsche Factoring Bank GmbH & Co, Bremen abgetreten und können mit befreiender Wirkung nur auf deren Konten bezahlt werden.

Neukunden

Zahlungsbedingungen werden individuell vereinbart.

Neukunden, die im Shop bestellen, zahlen per PayPal oder Vorkasse

Bestellmöglichkeiten



Onlineshop:
www.foppe-shop.de

Sie können online mit Ihrer E-Mail-Adresse bestellen. Wenn Sie noch nicht angemeldet sind, nutzen Sie bitte die Neukundenregistrierung.

Bis zu unserer Nachbearbeitung sehen Sie die Preise inkl. 19% MwSt.. Sie können sofort bestellen.

Wenn Sie Preise mit uns vereinbart haben, berechnen wir entsprechend.



E-Mail:
zubehoer@foppe.de



WhatsApp:
+49 160 97219199



Fax:
0800 9393-490
(kostenlos)

Anfrageformulare auf der Website



[www.foppe.de/](http://www.foppe.de/downloads)
[downloads](http://www.foppe.de/downloads)

Ihr FOPPE® Spezialisten Team



Mario Lüken

Vertriebsleiter FOPPE® Systemzubehör
Vertriebsaußendienst
Gebiet Deutschland Süd + Österreich
Phone: +49 5904 9393-155
Mobile: +49 160 97219-200
E-Mail: m.lueken@foppe.de

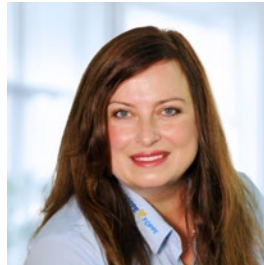

Helena Fischer

Vertriebsinnendienst
Kundenbetreuung
Phone: +49 5904 9393-174
E-Mail: h.fischer@foppe.de



Daniel Mehs

Betriebsleiter Verbindertechnik
Produktion und Vertrieb
Phone: +49 5904 9393-172
Mobile: +49 160 97219-196
E-Mail: d.mehs@foppe.de



Martina Feldker

Vertriebsinnendienst
Kundenbetreuung
Phone: +49 5904 9393-175
E-Mail: m.feldker@foppe.de



Bert Sanderman

Vertriebsaußendienst
Benelux + Gebiet Deutschland West
Mobile: +49 160 972 19-203
E-Mail: benelux@foppe.de



Andreas Schlotthauer

It-Support
Digitale Artikelstammdaten
Phone: +49 5904 9393-167
Mobile: +49 160 97219-197
E-Mail: a.schlotthauer@foppe.de



Thomas Richter

Vertriebsinnendienst
Bereich Montagesysteme
Phone: +49 5904 9393-159
E-Mail: t.richter@foppe.de



Klaus Middendorp

Vertriebsleiter
Auftragsfertigung, Fertigelemente, Angebote
Phone: +49 5904 950-114
Mobile: +49 160 97219-206
E-Mail: k.middendorp@foppe.de

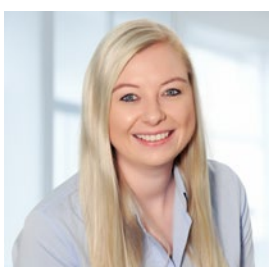

Franziska Cordes

Vertriebsinnendienst
Service, Aufträge und Termine
Phone: +49 5904 9393-176
E-Mail: f.cordes@foppe.de

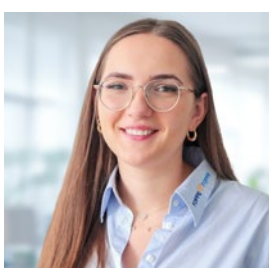

Melanie Giberlein

Vertriebsinnendienst
Bereich Phonotherm
Phone: +49 5904 9393-184
E-Mail: m.giberlein@foppe.de

Produktkataloge



Weitere Kataloge
unter [www.foppe.de/
downloads](http://www.foppe.de/downloads)

Produkt- und Leistungskatalog

Zubehör für den Metall- und Fensterbau



Systemzubehör

passend zu Schüco



Der Verbinderspezialist

FOPPE Eck- und T-Verbinder



Bau- und Handwerkerbedarf

Für den Handwerker und professionellen Anwender



Phonotherm Zuschnitte

Konstruktionsmaterial





Symbole

2 K Aluminium-Kleber	91
2-K-Epoxy-Klebstoff	92

A

Abdeckung für Entwässerungsfräsungen	113
Abdichtungsfolie aus Butyl-Kautschuk	114
Abdichtungsfolie aus EPDM	114
Abklebefolie	107
Alu-Butyl-Dichtungsband	109
Aluminium-Nägels	88
Aluminium-Reiniger	92
Aluminiumscheiben	108
AluProtector COSMOFEN	90
Ausbesserungslackstift	93
Ausbesserungsspray	93

B

Basisprofile	99
Befestigungsbolzen	110
Beschlagspray	93
blaugelb Dämmplatte MultiPro EPS	104
blaugelb Dicht- und Klebstoff	106
blaugelb Sockeldämmprofil	105
Bodeneinstandsprofil	102
Bohrlehre	116
Bohrschablone	111
Butylband	109

C

CA-Klebstoff	92
Color-Spray	93
Colorstift	93
COSMO 2-K-Epoxyd-Klebstoff	92
COSMO EP-200.110	92
COSMOFEN AluProtector	90

D

Dämmplatte	104
Dichtkissen	88
Dichtstoff	90
Dicht- und Klebstoff	106
Dichtungsbahnen mit Keder	109
Dichtungsband	109
Dichtungskleber	90

Distanzklötze	94
Distanzscheiben	94, 95, 96
Distanzscheiben Aluminium	94
Distanzscheiben Holz	96
Distanzscheiben Stahl	95
Druckluftpistole	90

E

Eckbleche	84
Eckverbinder	81
Eckwinkel	81
Edelstahlnägels	88
Edelstahlscheiben	108
Edelstahlstifte	88, 89
Eindrehanker	116
Einschraubhilfe	111
Eintreibwerkzeug	89
Einziehhilfe für Dichtungen	93
Entwässerungskappe	112
EPOXAL DUETT	91
Epoxy-Klebstoff	92
ERP-Software	25

F

Farbpasten für Metallkleber	92
FASATAN Standard	114
FASATYL FIX-System	115
FASATYL Standard	114
Federelemente aus Edelstahl	108
FENOCLEAN®	93
FENOFLEX® Montagespray	93
FENOPLAST® CA 5	92
FENOPREN	90
FENOPUR® DUETT quick 20	91
FENOPUR DUETT	91
FENOPUR DUETT 2-K-PUR	91
Fenopur Epoxal DUETT	91
FENOSOL® AL	92
FENOSOL Beschlagspray	93
Folie für Oberflächenschutz	107
FOPPE® Basisprofile	99
FOPPE® Füllstücke	88
FOPPE® Guss-Eckverbinder	87
FOPPE® Stabilisierungswinkel	84
FOPPE® T- und Eckverbinder	81
FOPPE® Türeckverbinder aus Strangpressprofilen	85



FOPPE® Wasserschlitzkappen .. 112
 FOPPE Kunststoff-Stütz-Konsole 116
 Füllstücke88

G

Gehrungsdichstoff90
 Gehrungswalze90
 Glasklotz.....97
 Guss-Eckverbinder.....87

H

Handpistole90
 Hybrid Dicht- und Klebstoff..... 106

I

Injektionsklebetechnik 12

J

Justierhilfen mit Stellschrauben .. 116

K

Kleber92
 Kleber für Gummi und Dichtungen90
 Kleberpistole.....90
 Klebstoff.....92
 Klemmfedern aus Edelstahl89
 Klemmhalter 108
 Klotzkelle97
 Konsole..... 116
 Korrosions-Dichtmasse90
 KSK 116
 Kunststoff-Stütz-Konsole..... 116

L

Lackspray93
 Lohnfertigung20
 Luftdruckpistole90

M

Maueranker 116
 Metallklebstoff91
 Montageklotz 106
 Montagespray.....93
 Montagewinkel 106
 Multikopfdüse 115
 MultiPro EPS 104

N

Nägel88
 Nageldöpper.....89

O

Oberflächenschutzfolie 107
 ORGADATA.....24

P

PE-Folie..... 107
 Pflegemittel93
 Phonotherm 200.....98
 Profilhalter89

R

Reiniger 115
 Reiniger mit ELP-System92
 Reinigungstücher93

S

Schlagdorn89
 Schnoorscheiben 108
 Schraubbarer Edelstahl Nagel89
 Schwellenhalter aus Aluminium .. 105
 Sekunden-Kleber92
 Sockeldämmprofil..... 105
 Sockeldämmprofil EPS..... 105
 Sockeldämmprofil IHP/EPS..... 105
 Sockeldämmprofil PVC/EPS 106
 Software Partner23
 Sonnenschutz-Befestigung 111
 Stabilisierungswinkel84
 Stammdaten24

T

TEKNA Gehrungsdichstoff90
 Tischabroller.....93
 T- und Eckverbinder81
 Türeckverbinder85
 T-Verbinder81

U

Universal-Verglasungsklötze 108
 Unterbauprofile 101, 102
 Unterlegplatten 108

V

Verbindernägel 88, 89
 Verdünner 115
 Verglasungsbrücken.....97
 Verglasungsklötze 97, 108
 Verglasungsklötze feuerfest.....97
 Verglasungsklötze Kunststoff97
 Verglasungslöffel97

W

Wartungsmittel93
 Wasserschlitzkappen 112

**NEUER
ONLINESHOP**



„Vom Aluminium-Verbinder bis hin zum fertigen Aluminium Element. FOPPE + FOPPE ist für Sie die kluge Alternative.“

Sie haben Fragen? Rufen Sie mich gerne an!“

Ihre Helena Fischer
Vertriebsinnendienst FOPPE ZUBEHÖR
+49 5904 9393-174



www.foppe-shop.de

Produktunterlagen

Fax: 0800 9393-490 (kostenlos)

E-Mail: zubehoer@foppe.de

Bitte senden Sie mir Unterlagen zu folgenden Produkten:

FOPPE MODULE – Aluminiumelemente

- Auftrags- und Lohnfertigung
- speziell gefertigte Konstruktionsteile für den Sonderbau
- Fenster
- Türen/Haustüren
- Sicherheitstüren
- Hebe-/Schiebetüren
- Falтанlagen
- Brand- und Rauchschutz Innenanwendung nach nationaler Zulassung
- Brand- und Rauchschutz im Außenbereich (Türen EN 16034 und EN 14351-1 CE)
- RWA / NRW EN 12101-2
- Fassaden
- Schmalglasfassaden
- Bausätze
- FOPPE-Lüftungsflügel für den nachträglichen Einbau

FOPPE SYSTEME – Vorwand-Montage

- FOPPE® Kunststoff-Stütz-Konsole KSK
- FOPPE® Vorwand-Montage-Stahl VMS
- FOPPE® Fensterbankanschlussprofile
- blaugelb Triotherm+ Vorwand-Montage-System
- blaugelb Sockeldämmprofile PVC/TK - EPS
- blaugelb Dämmplatte MultiPro EPS

FOPPE ZUBEHÖR – Metallbau- und Fensterbauzubehör

- Systemzubehör p.z. Heroal
- Systemzubehör p.z. Schüco
- Systemzubehör p.z. Alcoa/Kawneer
- Verbindertechnik für Rahmen aus: Rohren, Sonderprofilen, eigenen Systemen
- FOPPE® Basisprofile – Preisliste für System: _____
- Montagezubehör
- Fertigungszubehör
- ClearoPAG®

- Bitte senden Sie mir regelmäßig Werbung wie Newsletter, Briefe oder E-Mails zu (jederzeit widerrufbar).
- Bitte senden Sie mir nur einmal die Unterlagen per E-Mail zu.

E-Mail Adresse

Bemerkung/Zusatz

Firmenstempel

Anfrage **Bestellschein**

Fax: 0800 9393-490 (kostenlos)

E-Mail: zubehoer@foppe.de

Kunden-Nr.
(falls bekannt) **54350-**

Absender

Bitte senden Sie mir regelmäßig Werbung, wie Newsletter,
Briefe oder E-Mails zu.
(jederzeit widerrufbar).

E-Mail Adresse

Rechnungsanschrift (falls abweichend):

Firma

Straße, Nr.

PLZ, Ort

Land

Name des Bestellers

Kommissions-Nr.

Lieferanschrift (falls abweichend)

Bestell-Nr.	Artikelbezeichnung	Menge (VE)	Einzelpreis (€)	Gesamtpreis (€)

Gewünschter Liefertermin

Express-Versand (Termin/Uhrzeit) *

Bemerkung/Zusatz

Firmenstempel

Ort/Datum/Unterschrift

* Express-Zustellungen an Arbeitstagen (Mo. - Fr.) bis 12:00 Uhr möglich (innerhalb Deutschlands, Festland).

Wir bestellen bei der FOPPE Direkt Versand GmbH, 49838 Lengerich, aufgrund zurzeit bestehender oder vereinbarter Preise zzgl. der zzt. gültigen, gesetzlichen MwSt., **mit Rückgaberecht** innerhalb von 10 Tagen nach Warenerhalt, außer bei Sonderanfertigungen.

Es gelten die AGB der FOPPE Direkt Versand GmbH, siehe www.foppe.de.



Innovation und Präzision an einem Standort

Wie können wir Sie unterstützen?



Firmensitz in Lengerich (Ems)



FOPPE + FOPPE steht seit über 100 Jahren für Erfahrung und Know-how im Metall- und Fensterbau. Wir bieten Ihnen marktkompatible und sich ergänzende Produkte – von Aluminium-Fertigelementen, kompletten Auftragsfertigungen inklusive Materialbeschaffung für Ihre problemlose Erweiterung der Kapazitäten bis hin zu Systemlösungen für die Befestigung und Abdichtung sowie dem dazu passenden Zubehör.

Die drei Bereiche FOPPE MODULE, FOPPE SYSTEME und FOPPE ZUBEHÖR ergänzen sich idealerweise zu einem Ganzen.

FOPPE  FOPPE – Wir sind Ihr Partner rund um den Bereich Metall- und Fensterbau.

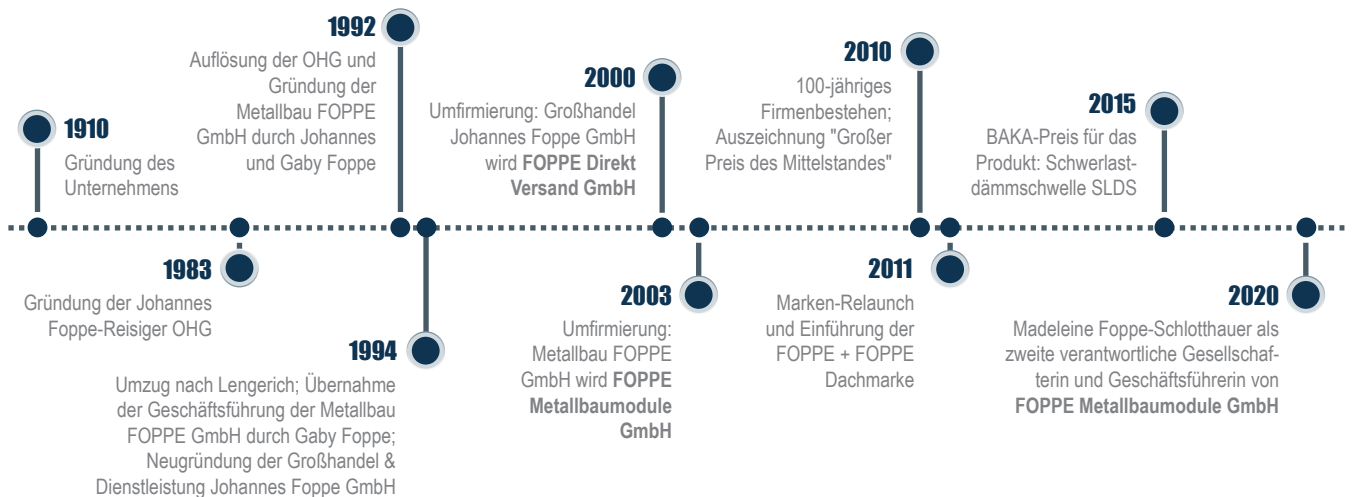

**LEISE
SICHER
EFFIZIENT**



**Schallschutz
Brandschutz
Wärmeschutz**



FOPPE FOPPE

49838 Lengerich (Ems)
+49 5904 950-113
vertrieb.module@foppe.de

foppe.de

SCHNELL MONTIEREN – SICHER DÄMMEN – FLEXIBEL TAUSCHEN



**Vorabzarge und Schaum
die clevere Kombination
vom Rohbau
bis zur finalen Tür!**



FOPPE FOPPE



AUSSCHÄUMEN – ABSCHNEIDEN – FERTIG!



+49 5904 9393-93

zubehoer@foppe.de

foppe-shop.de

FOPPE FOPPE

AUSSCHÄUMEN – ABSCHNEIDEN – FERTIG!

ClearoPAG 167_{PLUS}



Luftdichte Fugen OHNE zweite Abdichtung



FOPPE DIGITAL - Unsere Daten - Ihre Bestellung!



Unsere Stammdatenbank für Sie!

Nahtlose Integration in andere Systeme



+49 5904 9393-93

zubehoer@foppe.de

FOPPE FOPPE

FOPPE FOPPE

...mehr als Aluminium

**KNALLT DIE SONNE AUF METALL?
UNSER BOLZEN HÄLT IN JEDEM FALL!**



FOPPE Sonnenschutz-Befestigungsbolzen

- für alle Glas-Fassadensysteme
- auch für nachträgliche Montage



FOPPE FOPPE

+49 5904 9393-93

zubehoer@foppe.de

foppe-shop.de

AUF EWIG VERBUNDEN!



**Eck-, T- und
Schrägverbinder** FOPPE®
für Rohrrahmen jeder Art



FOPPE FOPPE

+49 5904 9393-93

zubehoer@foppe.de

www.foppe-shop.de

**JETZT
GEHT'S
AUCH
RUND**



**Brandschutz
F / EI
30 | 60 | 90**

kreis- und
bogenförmige
Festverglasungen



FOPPE FOPPE

49838 Lengerich (Ems)
+49 5904 950-113
module@foppe.de

foppe.de





Onlineshop:
www.foppe-shop.de

Sie können online mit Ihrer E-Mail-Adresse bestellen. Wenn Sie noch nicht angemeldet sind, nutzen Sie bitte die Neukundenregistrierung.

Bis zu unserer Nachbearbeitung sehen Sie die Preise inkl. 19% MwSt.. Sie können sofort bestellen.

Wenn Sie Preise mit uns vereinbart haben, berechnen wir entsprechend.



E-Mail:
zubehoer@foppe.de



WhatsApp:
+49 160 97219199



Fax:
0800 9393-490
(kostenlos)

Es gelten die AGB der FOPPE Direkt Versand GmbH, siehe **www.foppe.de**

Alle Angaben ohne Gewähr. Technische Änderungen, Abbildungen, Irrtümer und Druckfehler vorbehalten.



foppe-shop.de

FOPPE  **FOPPE**

FOPPE Direkt Versand GmbH
Foppenkamp 14-16
49838 Lengerich (Ems)
Germany

Phone: +49 5904 9393-93
WhatsApp: +49 160 97219199
Fax: 0800 9393-490
E-Mail: zubehoer@foppe.de