

Zubehör für den Metall- und Fensterbau

FOPPE Produkt- und Leistungskatalog 2026

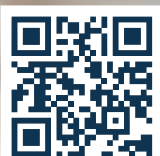

foppe-shop.de

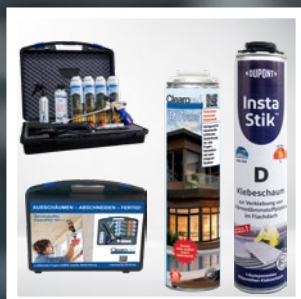

Nachschub mit nur einem Klick!

DER NEUE FOPPE® PRODUKT- UND LEISTUNGSKATALOG

Sehr geehrte Damen und Herren,
für Sie, dem Metallbauer, liefern wir neue Produkte und wirtschaftliche Lösungen,
die Ihren Anforderungen entsprechen.



FOPPE® – DER VERBINDERSPEZIALIST

Wir fertigen T- und Eckverbinder aus FOPPE® Profilen – für Systemprofile sowie für Rohre, Sonder- und kundeneigene Profilsysteme.

Leistungsumfang:

- Verbinder für gängige Aluminium-Systemprofile
- Individuallösungen für Sonderprofile und Rohre
- Passgenaue Fertigung nach Kundenvorgabe

FOPPE® steht Ihnen dabei als „verlängerte Werkbank“ zur Verfügung. Sie stellen Ihre Systemprofile bereit – wir übernehmen die präzise und wirtschaftliche Verarbeitung. Zusätzlich stellen wir die erforderlichen Stammdaten bei unseren Software-Kooperationspartnern bereit.

FOPPE® – DER ZUBEHÖRSPEZIALIST

Für die Produktion von Aluminiumfenstern, -türen und -fassaden bieten wir ein praxisbewährtes und anwendungsorientiertes Zubehörprogramm.

Ihr Nutzen:

- Produkte speziell für den Aluminium-Metallbau
- Optimierte für Produktions- und Montagebetriebe

Entwickelt aus der Praxis – für die Praxis. Unser Produkt- und Leistungsspektrum unterstützt eine wirtschaftliche und sichere Fertigung.

FOPPE® – DER BEFESTIGUNGSSPEZIALIST

Für die fachgerechte und kostenoptimierte Montage hochwertiger Bauelemente bieten wir ein umfassendes Programm an Montage- und Befestigungslösungen.

Schwerpunkte:

- Befestigungssysteme ohne Wärmebrücken
- Praxisgerechte Lösungen für den Objektbau
- Objektbezogene Detailplanungen

Wir unterstützen Sie bereits in der Planungsphase mit anwendungsbezogenen Ausarbeitungen und technischen Lösungen.

FOPPE® – DER FERTIGUNGSSPEZIALIST

Für kleine bis großvolumige Bauprojekte fertigen wir komplette Aluminiumelemente auf Basis gängiger Systeme führender Aluminiumsystemhersteller.

Fertigungsspektrum:

- Fenster- und Türelemente
- Pfosten-Riegel-Fassaden
- Brandschutzelemente
- Sonderkonstruktionen

Die Herstellung erfolgt neutral und produktionsnah. Die Lieferung erfolgt wahlweise an Ihren Standort oder direkt auf die Baustelle. Sie bleiben der direkte Ansprechpartner Ihres Auftraggebers – FOPPE® agiert im Hintergrund als reiner Fertigungspartner.

Das ganze FOPPE® Team freut sich auf Sie!

Johannes Foppe, Geschäftsführung
FOPPE Direkt Versand GmbH

So erreichen Sie uns:
+49 5904 9393-93
zubehoer@foppe.de



PRODUKTE FÜR DIE FERTIGUNG



KLEBER, REINIGER, PFLEGE, SCHUTZ 6

Kleber für Aluminium	6
Kleber für Dichtungen	8
Verarbeitungsgeräte	8
Reiniger	9
Montagespray	10
Pflegemittel	10
Oberflächenschutzfolie	11

SYSTEMZUBEHÖR 12

Systemzubehör für Aluminium-Systeme	12
FOPPE® Sonnenschutz-Befestigungsbolzen	13
Einschraubhilfe	15
Bohrschablone	15
blaugelb Triotherm*	16
blaugelb Hybrid Polymer Power Fix	16
blaugelb Rahmenfixschraube FK-T30 (Flachkopf)	16
blaugelb Thermofensterbankprofil	16
blaugelb Dämmkeil EPS	16
blaugelb Protect Befestigungssystem (mit abZ)	17
blaugelb Rahmenfixschraube	18
blaugelb Protect Montageschlüssel	18
FOPPE® Kunststoff-Stütz-Konsole KSK	19
Justierhilfen	19
blaugelb Stahlplatten	19
fischer Bolzen-Anker FBZ	19
Eindrehanker	20
Stahl Konsolen und Winkel	20
blaugelb Rahmenfixschraube FK-T30 (Flachkopf)	24
blaugelb Dämmplatte MultiPro EPS	25

DÄMMUNG, KONSTRUKTION, SCHALLSCHUTZ 25

Phonotherm 200	26
FOPPE® Basisprofile	27

SOCKELDÄMMPROFILE 27

Schwellenhalter aus Aluminium	28
blaugelb Sockeldämmprofil PVC/TK	28
blaugelb Sockeldämmprofil EPS	29
blaugelb Hybrid Polymer Crystal Dicht- und Klebstoff	29
blaugelb Montagewinkel	29
blaugelb Rahmenfixschraube FK-T30	29

ABDICHTUNG, DÄMMUNG 30

ClearoPAG 170 PU-Schaum Reiniger	30
Klebeschaum 1K ClearoPAG Insta Stik™ D	30
Metall Lite XL 80 Dachpistole	30
ClearoPAG 167PLUS	32
ClearoPAG 167PLUS Testpaket	32
Dosiergerät CP1 Metall	32
Pageris Dosiergerät P20eco	33
Zerstäuberflasche	33
ClearoPAG 167/G	33
ClearoPAG 170	33
ClearoPAG 167PLUS / Servicekoffer	33
Nüßing 2K Montageschaum High Load B2	34
Nüßing 2K Zargenschaum B1	34
Nüßing 4 Seasons Montageschaum B2	34
Nüßing Sprühprimer	34
Soudafoam Adapter B2	35
Soudafoam Gun B2	35
Soudafoam 2K B2	35
FOPPE Wärmebox Maxi	36
FOPPE® Baustellen Thermobox	36
ClearoPAG CP2 FHM	37
KFZ Kartuschenvorwärmer	37
KFZ Spannungswandler	37



BEFESTIGUNGSTECHNIK 39

FOPPE® Distanzscheiben Aluminium39
 FOPPE® Distanzscheiben Holz40
 FOPPE® Distanzscheiben Stahl41
 Diskoklick Distanzplatten42
 Euroclick Distanzplatten43
 Unterlegplatten, Montageklötze aus Kunststoff45
 Justier und Montagekeile45

FOLIEN, KLEBER, DICHTBÄNDER 46

Folien für den Außenbereich46
 Folien für den Innenbereich47
 Folien aus Vlies für den Außenbereich49
 Folien aus Vlies für den Innenbereich49
 Fensterfolie DUO / DUO+ VSK50
 Folienkleber Fasatan® TF-S, Schwarze Mamba50
 Kartuschen-Handpistole P36050
 FOPPE® Baustellen Thermobox50
 Fugendichtband51
 Multi-Band Eco51
 Alu-Butyl-Dichtungsband52
 Alu-Klebeband52
 Gehrungsschere mit 45° Anschlag52

VERGLASUNG, ENTWÄSSERUNG 53

Verglasungsklotze Kunststoff MIX im Eimer53
 Verglasungsklotze Kunststoff54
 Holz-Verglasungsklotze56
 Holz-Montageklötze58
 Klotzkellen / Verglasungsschaufeln58
 FOPPE Wasserschlitzkappen59

TRANSPORT

Bockauflagegummi60
 FOPPE C-Profile60
 U-Profil Kantenschutz60
 Abstandhalter Flex-Pads61
 FOPPE Fenstertragegriff, Ergo-Steck-griff62
 Clipsis universeller Flügelschutz62

FOPPE T- UND ECKVERBINDER

Eckverbinder für Rechteckrohre64
 Eckverbinder für Quadratrohre65
 T-Verbinder für Rechteckrohre66
 T-Verbinder für Quadratrohre66
 Verbindernägel67
 Eintriebwerkzeug / Nageldöpper für Aluminiumnägel67
 Schraubbarer Edelstahl Nagel67
 FOPPE Eckverbinder68

INFORMATIVES

Stichwortverzeichnis70
 Impressum72
 Haftungsausschluss72
 Unsere Systemgarantie73
 Zahlungs- & Lieferbedingungen74
 Bestellmöglichkeiten75
 IHR FOPPE® SPEZIALISTEN TEAM76

Produkte für die Fertigung

Kleber, Reiniger, Pflege, Schutz

Metallklebstoff FENOPUR® DUETT

Doppelkartusche, Topfzeit bei 20 °C ca. 40 min.

2-Komponenten-PUR Metallkleber in der Doppelkartusche. Zum Verkleben von Aluminium-T- und Eckverbindern im Fenster- und Türenbau. Verarbeitungstemperatur zwischen +5 °C und +35 °C.

Topfzeit bei 20 °C ca. 40 min. Funktionsfestigkeit bei 20 °C nach ca. 120 min.

Bitte immer die passenden Statikmischer mitbestellen.

Artikel-Nr.	Gebinde	Farbe	Altern. zu System-Nr.	VE Stück	Bestellmenge
8300200160L	525 g Doppelkartusche	beige	S 298388	6	
8300200162L	825 g Doppelkartusche	beige	S 298354	6	
8300200163L	525 g Doppelkartusche	weiß	S 298396	6	
8300200169L	825 g Doppelkartusche	weiß	k.A.	6	
8300200164L	525 g Doppelkartusche	schwarz	k.A.	6	
8300200168L	825 g Doppelkartusche	schwarz	k.A.	6	
8300200166L	525 g Doppelkartusche	grau	S 298736	6	
8300200167L	825 g Doppelkartusche	grau	k.A.	6	
8300200161.1	Statikmischer FENOPUR® Duett und MIX PAC		S 298444	30	
8300200161.2	Statikmischer FENOPUR® Duett und MIX PAC		S 298444	500	



Metall- und Kunststoffklebstoff FENOPUR® DUETT quick 20

Doppelkartusche, Topfzeit bei 20 °C ca. 20 min.

2-Komponenten-PUR Metall- und Kunststoffkleber in der Doppelkartusche. Zum Verkleben von Aluminium-T- und Eckverbindern im Fenster- und Türenbau.

Verarbeitungstemperatur zwischen +5 °C und +35 °C.

Bitte immer die passenden Statikmischer mitbestellen.

Artikel-Nr.	Gebinde	Farbe	Altern. zu System-Nr.	VE Stück	Bestellmenge
8300200173L	525 g Doppelkartusche	weiß	k.A.	6	
8300200174L	825 g Doppelkartusche	weiß	k.A.	6	
8300200175L	525 g Doppelkartusche	beige	k.A.	6	
8300200176L	825 g Doppelkartusche	beige	k.A.	6	
8300200178L	825 g Doppelkartusche	grau	k.A.	6	
8300200179L	525 g Doppelkartusche	schwarz	k.A.	6	
8300200180L	825 g Doppelkartusche	schwarz	k.A.	6	
8300200161.1	Statikmischer FENOPUR® Duett und MIX PAC		S 298444	30	
8300200161.2	Statikmischer FENOPUR® Duett und MIX PAC		S 298444	500	



Metallklebstoff FENOPUR® DUETT HD

Doppelkartusche

2-Komp.-Metallklebstoff, höhere Festigkeit (23kN), schnelle Aushärtungszeit, ca. 25 Min., höhere Shore D Härte (80) und herausragender Witterungsbeständigkeit, geringere CLP-Kennzeichnung.

Bitte immer die passenden Statikmischer mitbestellen.

Artikel-Nr.	Gebinde	Farbe	VE Stück	Bestellmenge
8300200204L	Doppelkartuschen je 550 g	beige	6	
8300200214L	Doppelkartuschen je 900 g	beige	6	
8300200202L	Doppelkartuschen je 550 g	grau	6	
8300200212L	Doppelkartuschen je 900 g	grau	6	
8300200203L	Doppelkartuschen je 550 g	schwarz	6	
8300200213L	Doppelkartuschen je 900 g	schwarz	6	
8300200201L	Doppelkartuschen je 550 g	weiß	6	
8300200211L	Doppelkartuschen je 900 g	weiß	30	



Metallklebstoff EPOXAL® DUETT

Isocyanatfrei, ohne Substanzen mit Kennzeichnungspflicht nach R40/R62/R63

Der EPOXAL® DUETT erleichtert und optimiert die Eckwinkel-Verklebung im Aluminium-Bau. Durch die plastoelastischen Eigenschaften bricht der Kleber auch bei Scherkräften nicht.

Topfzeit bei 20 °C ca. 60 min.

Einsatz ohne Bedenken:

Der EPOXAL® DUETT ist isocyanatfrei und enthält keine Substanzen, die nach R40/R62/R63 zu kennzeichnen sind.

Vorteile und Merkmale des EPOXAL® DUETT: • isocyanatfrei • plastoelastische Eigenschaften
• kein Nachlaufen des Klebers aus dem Eckwinkel-Bereich • kein Vergilben des Klebers • schnellere Aushärtungszeit • ift-Rosenheim geprüft (Nr. 11-000335-PR01)

Bitte immer die passenden Statikmischer mitbestellen.

Artikel-Nr.	Gebinde	Farbe	Altern. zu System-Nr.	VE Stück	Bestellmenge
8300200190L	525 g Doppelkartusche	weiß	k.A.	6	
8300200192L	525 g Doppelkartusche	grau	k.A.	6	
8300200161.1	Statikmischer FENOPUR® Duett und MIX PAC		S 298444	30	
8300200161.2	Statikmischer FENOPUR® Duett und MIX PAC		S 298444	500	

ISOCYANATFREI



2K-Epoxy-Klebstoff – COSMO EP-200.110

A + B Einzelkartusche, Farbe grau

2-Komponenten Epoxidharz-Reaktionskleber. Zum Verkleben pulverbeschichteter Fenster- und Türbauteile sowie T- und Eckverbindungen. Universell einsetzbar an Holzwerkstoffen, Duroplasten, Baumaterialien und Keramiken. Topfzeit bei 20 °C ca. 60 min.

Artikel-Nr.	Gebinde	Altern. zu System / -Nr.	VE Stück	Bestellmenge
8360200110L	A- und B-Komponente je 1.000 ml = 1.500 g PE-Kartusche	S 298260 H 725300 W 50770002	5	



Korrosions-Dichtmasse – COSMO HD-100.411

Für den sicheren Korrosionsschutz

bei allen Alu-Schnittkanten, Folienbeutel 150gr., grau, mit verschließbarer Spitze und Kappe, Altbezeichnung: AluProtector COSMOFEN

Artikel-Nr.	VE Stück	Bestellmenge
8360100300L	16	



PU-Schulung erforderlich

Sichere Verwendung von Diisocyanaten in Polyurethan (PU) -Kleb-, Dicht- und Schäumen



weitere Infos

Produkte für die Fertigung

Kleber, Reiniger, Pflege, Schutz

TEKNA Gehrungsdichtstoff

Ein-Komponenten-Dichtstoff zur Versiegelung von Gehrungsschnitten bei Aluminium-Profilen. In 310 ml Aluminiumkartusche.

Artikel-Nr.	VE Stück	Bestellmenge
8300298864L	12	



FENOBOND® Gehrungsdichtstoff

Silikonfrei, Farbe: transparent

Ein-Komponenten-Dichtstoff zur Versiegelung von Gehrungsschnitten bei Aluminium-Profilen. In 310 ml Aluminiumkartusche.

Artikel-Nr.	VE Stück	Bestellmenge
8300600850L	12	



Druckluftpistole für Doppelkartuschen

Für FENOPUR®-Klebstoffe

Für 2-Komponenten Kleber in Doppelkartuschen.

Artikel-Nr.	Für Kartuschen bis	Altern. zu System / -Nr.	VE Stück	Bestellmenge
8300200927	525 g	S 296704	1	
8300200923	825 g	k.A.	1	



Handpistole für Doppelkartuschen

Für FENOPUR®-Klebstoffe

Für 2-Komponenten Kleber in Doppelkartuschen.

Artikel-Nr.	Für Kartuschen bis	VE Stück	Bestellmenge
8300200931	525 g + 825 g	1	



CA-Klebstoff – FENOPLAST® CA 5

Sekunden-Kleber

Klebstoff zur Gehrungs- und Stoßverklebung von Gummidichtungsprofilen, Profil- und Rundschnüren, Elastomeren und Metall-Kunststoffverbindungen. Schnellhärtend und lösungsmittelfrei. Patentierte Dosierspitze gegen Austrocknen. *niedrig = dünnflüssig, 20 g Fläschchen haben eine größere Öffnung.

Artikel-Nr.	Gebinde Tropfflasche	Viskosität	Altern. zu System / -Nr.	VE Stück	Bestellmenge
8300200092L	20 g	niedrig*	H 728100 S 298074	24	
8300200112L	50 g	mittel	k.A.	10	
8300200110L	20 g	mittel	k.A.	24	



Aluminium-Reiniger FENOSOL® AL Mit ELP-System

Für eloxierte und pulverbeschichtete Oberflächen. Mit ELP-System zum Schutz der werkstoffspezifischen Oberflächen. Reinigungsmittel von Markierungshilfen, Gummispuren, Klebstoffresten, frischen PU-Schäumen, Bitumen und Silikondichtstoffen sowie Kalk- und Mörtelrückständen.

****Gefahrgut über 5 kg, siehe hierzu Zahlungs- und Lieferbedingungen.**

Artikel-Nr.	Gebinde	Altern. zu System / -Nr.	VE Stück	Bestellmenge
8300200024L	Dose à 1 Liter	H 709800 S 298290 W 5070015	10	
8300200025**	Kanister à 10 Liter	W 5070016	1	
8300200026L**	Kanister à 30 Liter	k.A.	4	



Aluminium-Reiniger FENOSOFT® Ohne chlorierte Kohlenwasserstoffe

Für die Montage und Produktion. Reiniger zum Entfernen von frischen Klebstoffresten, Markierungen und Gummispuren. Geruchlos, nicht brennbar, hautfreundlich, ohne chlorierte Kohlenwasserstoffe.

****Gefahrgut über 5 kg, siehe hierzu Zahlungs- und Lieferbedingungen.**

Artikel-Nr.	Gebinde	VE Stück	Bestellmenge
8300200064L	Dose à 1 Liter	10	
8300200065**	Kanister à 10 Liter	1	



Metall-Reiniger TIP-TOP – speziell Auf biologischer Basis

Reiniger für lackierte, eloxierte und pulverbeschichtete Aluminiumprofile auf biologischer Basis.

**** Gefahrgut über 5 kg, siehe hierzu Zahlungs- und Lieferbedingungen.**

Artikel-Nr.	Gebinde	VE Stück	Bestellmenge
83093102010**	10 l Kanister	1	



FENOSOL® BIO-C2 Reiniger BIO-Multiflächenreiniger

FENOSOL® BIO-C2 Multiflächenreiniger ist ein natürlicher, kraftvoller Oberflächenreiniger für glatte und unebene Flächen, hergestellt aus nachwachsenden Rohstoffen, umweltverträglich, schonend für den Anwender, kennzeichnungssarm.

Artikel-Nr.	Gebinde	VE Stück	Bestellmenge
8300200008L	Dose à 1 Liter	10	





PU-Schulung erforderlich

Sichere Verwendung von Diisocyanaten in Polyurethan (PU)-Kleber-, Dicht- und Schäumen





weitere Infos

Produkte für die Fertigung

Kleber, Reiniger, Pflege, Schutz

Kunststoffreiniger FENOSOL® S 10 UVA

Schwach anlösend

Für Bauelemente aus Kunststoff und Hart-PVC. Reinigungsmittel zum Beseitigen von Markierungen, Gummispuren oder Klebstoffresten auf weißen Oberflächen. Kann auch zur Vorbereitung von Klebeflächen genutzt werden. Schwach anlösende Wirkung. Ohne chlorierte Kohlenwasserstoffe.

Artikel-Nr.	Gebinde	VE Stück	Bestellmenge
8300200016L	Dose à 1 Liter	10	



Montagespray FENOFLEX®

Einziehhilfe für Dichtungen

Einzieh-Hilfe bei der Montage von Verglasungs- und Dichtungsprofilen, silikonfrei.

Artikel-Nr.	Gebinde	Altern. zu System / -Nr.	VE Stück	Bestellmenge
8300200600L	400 ml Dose silikonfrei	K 210164 S 298138	12	



Beschlagspray FENOSOL®

Wartungs- und Pflegemittel für bewegliche Teile

Wartungs- und Pflegemittel für alle beweglichen Beschlagteile an Fenstern und Türen • verschleißmindernd • korrosionsschützende Langzeitwirkung • kein Abfließen des Spezialöls • mit umweltfreundlichem Treibgas

Artikel-Nr.	Gebinde	VE Stück	Bestellmenge
8300200804L	500 ml Spraydose	12	



Colorstift

Zur Ausbesserung pulverlackierter Oberflächen

Colorstift zur farbgleichen Anpassung und Ausbesserung von pulverlackierten Oberflächen. 12 ml Inhalt. Inklusive Pinsel. **Nur als Beipack lieferbar!**

Artikel-Nr.	Farbe	Altern. zu System-Nr.	VE Stück	Bestellmenge
83008273	RAL 9016 / verkehrsweiß	S 298273	1	



PU-Schulung erforderlich

Sichere Verwendung von Diisocyanaten in Polyurethan (PU)-Kleber-, Dicht- und Schäumen

weitere Infos

Produktinformation

Oberflächenschutz-Abklebefolie SK 100 µm

Der Naturkautschuk-Kleber gibt der Folie eine besonders große Anwendungsbreite auf den verschiedensten matten und strukturierten Oberflächen. Die weiße Oberseite erlaubt ein einfaches Beschriften/Markieren. Die PE-Folie wirkt in vielen Fällen wie ein Gleit- oder Schmiermittel und kann dadurch die Standzeiten der Werkzeuge verlängern.

Anwendungsbereiche:

- Für DB-Beschichtungen geeignet
- Edelstahl: 3d, 3c, geschliffen, gebürstet
- Bandbeschichtung (Coil Coating): bis Glanz 90
- Lackierte und (pulver-)beschichtete Materialien
- Aluminium: eloxiert, nicht eloxiert
- Kunststoffe (Hart-PVC, PMMA, PC, PS)
- Schichtstoffe

Die zu schützende Oberfläche muss sauber und trocken, d.h. frei von Feuchtigkeit, Fetten, Ölen, Lösungsmitteln, Stäuben, etc. sein. Die Beschichtung soll bei Raumtemperatur (nicht unter 15 °C) erfolgen, ebenso das Abziehen der Schutzfolie innerhalb von 12 Monaten (davon 6 Monate im Freien auf Edelstahl).

Für eine nachfolgende Bearbeitung oder Verformung muss die Folie falten- und blasenfrei, ohne Überdehnung (Dehnung unter 1%) mit einer Kaschiervorrichtung aufgebracht werden. Aufgrund der hohen Eigenhaftung auf der Rolle und um eine Überdehnung auszuschließen ist bei der maschinellen Beschichtung die Schutzfolie ohne Spannung (Bremsen) zu verarbeiten.

Oberflächenschutzfolie 100 µm

Weiß-schwarze PE-Folie mit Naturkautschuk-Kleber

Großer Anwendungsbereich auf verschiedensten, auch matten Oberflächen dank Naturkautschuk-Kleber. Für DB-Farben nur bedingt geeignet. Nicht geeignet für stark strukturierte Oberflächen. Die UV- und witterungsbeständige Folie schützt vor lager-, transport- oder montagebedingten Kratzern und ist rückstandslos entfernbar.

Bitte unbedingt die Verarbeitungshinweise beachten.

Artikel-Nr.	Breite mm	Stärke µm	Altern. zu System / -Nr.	VE Stück/m	Bestellmenge
83110025	25	100	k.A.	10 x 100	
83110035	35	100	k.A.	10 x 100	
83110038	38	100	S 298086	10 x 100	
83110052	52	100	S 298087	10 x 100	
83110069	69	100	k.A.	10 x 100	
83110085	85	100	k.A.	10 x 100	
83110100	100	100	k.A.	5 x 100	
83110150	150	100	S 298112	5 x 100	
83111250	1.250	100	S 298338	1 x 100	



Oberflächenschutzfolie 130 µm

Für Feinstrukturoberflächen, PE-Folie mit Acrylat-Kleber

Für verschiedenste, auch matte und stark strukturierten Oberflächen sowie DB-Farbtöne, mit Acrylat-Kleber. Die UV- und witterungsbeständige Folie schützt vor lager-, transport- oder montagebedingten Kratzern und ist rückstandslos entfernbar.

Bitte unbedingt die Verarbeitungshinweise beachten.

Artikel-Nr.	Breite mm	Stärke µm	VE Stück/m	Bestellmenge
83120025	25	130	10 x 50	
83120038	38	130	10 x 50	
83120045	45	130	10 x 50	
83120052	52	130	10 x 50	
83120069	69	130	10 x 50	
83120085	85	130	10 x 50	
83120100	100	130	5 x 50	
83120300	300	130	2 x 50	
83121250	1.360	130	1 x 50	



FOPPE® Systemzubehör – Produkt- und Leistungskatalog Produktbeispiele für Aluminium-Systeme



Systemzubehoer
Katalog passend
zu Schüco unter
[www.foppe.de/
downloads](http://www.foppe.de/downloads)



	Aluminium-Nägels
	Schraubbare Edelstahlnägels
	Edelstahlnägels
	Eckbleche
	Eckverbinder
	Eckdichtstücke
	Glasfalzeinlagen
	Glasleistenhalter
	Fassaden Riegel T-Verbinder
	Dichtkissen

	Klemmfedern aus Edelstahl
	Kupplungselemente
	Montagehalter
	Pfostendichtstücke
	Profilhalter
	Riegelbefestigungs- schrauben
	Stoßdichtstücke
	T-Verbinder
	Wasserschlitzkappen
	Sonnenschutzbolzen



FOPPE® Sonnenschutzbolzen Befestigungsset

Material Edelstahl A4

Passend für alle gängigen Aluminium-Fassadensysteme wie z. B.: Schüco, Heroal, Kawneer, Raico u.a.

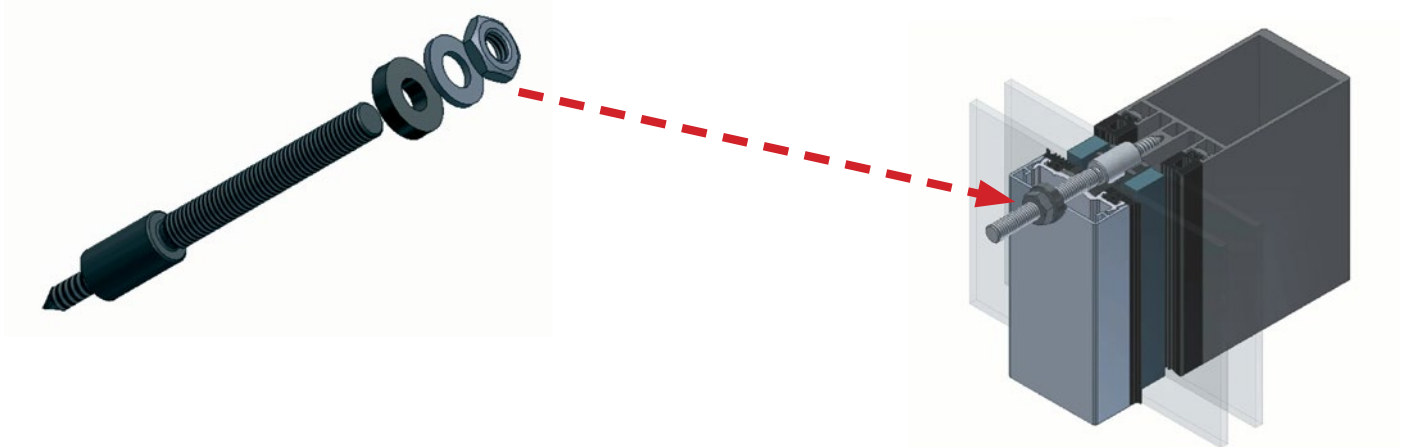

- Für die verschiedensten Glasdicken einsetzbar.
- Speziell für die nachträgliche Montage auf der Baustelle möglich.
Es müssen weder Druckschiene noch Deckschiene demontiert werden! *
- Sonderlängen und Ausführung auf Anfrage.

Ein Befestigungsset umfasst:

- 1 Stück Bolzen
- 1 Stück Dichtungsring
- 1 Stück Unterlegscheibe
- 1 Stück Mutter

* Hier ist die Einschraubhilfe
Art.Nr. 140106903 erforderlich.



Lastempfehlung am Beispiel Schüco

Beispiel Einbau Einzelbolzen:

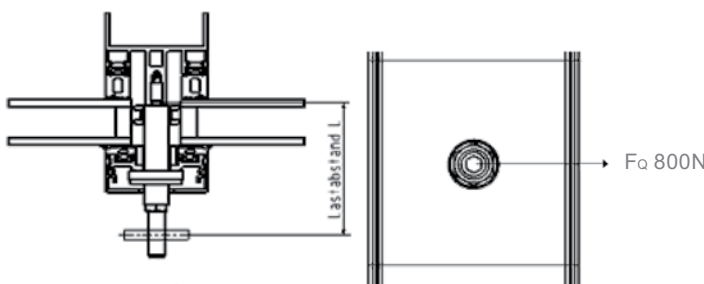

Richtwerte für Lastrichtung Querkraft im eingebauten Zustand bei einer max. Verformung von 8 mm

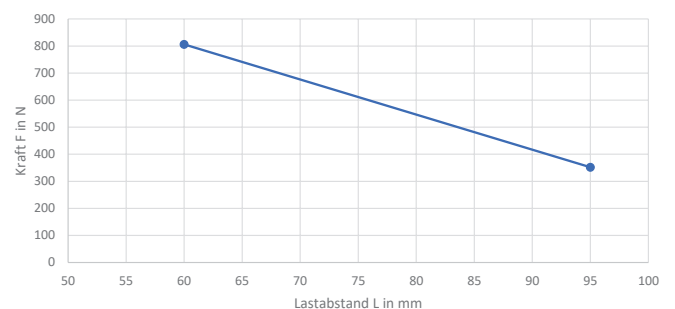

Prüfbericht auf Anfrage.

Hinweis!

Die Befestigungsbolzen können selbstverständlich auch paarweise eingesetzt werden. Der empfohlene Abstand beträgt hierbei 40-90mm.

Der empfohlene Anzugmoment des Bolzens beträgt 8 Nm.

FOPPE® Sonnenschutz-Befestigungsbolzen
Edelstahl V4A – mit Gewinde M8

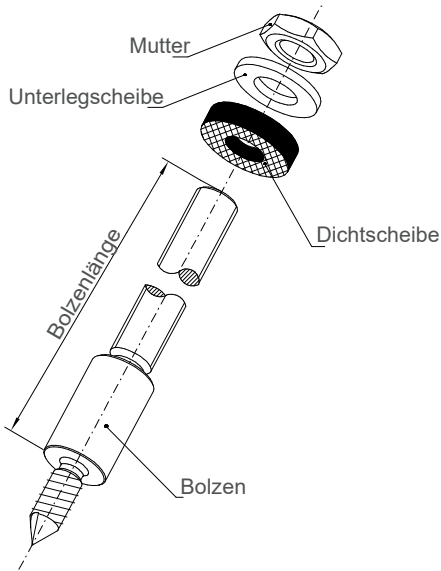

FOPPE SSB Artikel-Nr.:	Maß "X"
140106501	70mm
140106502	80mm
140106503	85mm
140106504	90mm
140106505	95mm
140106506	100mm
140106507	105mm
140106508	110mm
140106509	115mm

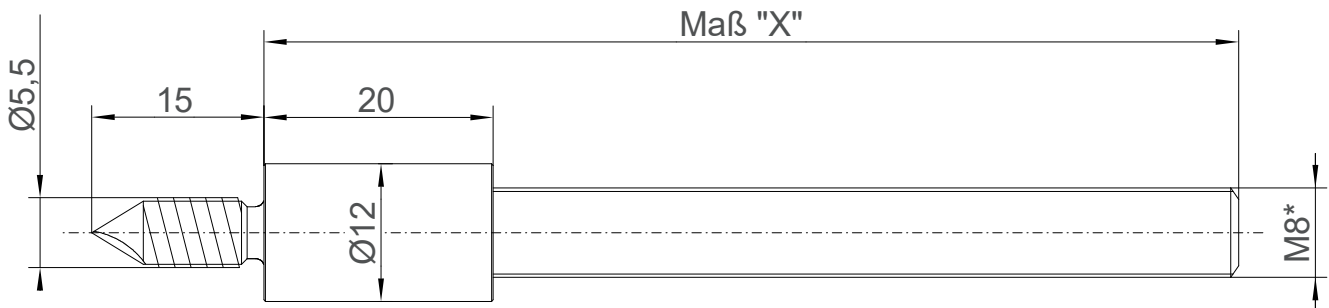

* Einschraubhilfe für FOPPE® Sonnenschutzbolzen
Artikel-Nr.: 140106903

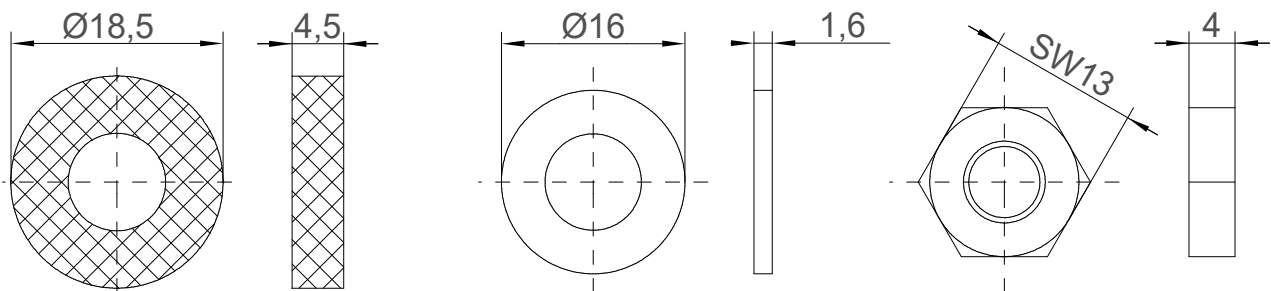

Allgemeintoleranzen:
DIN ISO 2768m

Werkstoff:
1.4404 (V4A)

Diese Zeichnung ist urheberrechtlich geschützt.
Vervielfältigungen sind nur mit ausdrücklicher
Genehmigung des Urhebers gestattet.

FOPPE® Sonnenschutz-Befestigungsbolzen Edelstahl V4A – mit Gewinde M8

Edelstahl V4A, Gewinde M8, Spitze 5,5 x 15 mm, Gesamtlängenangabe ohne Spitze, siehe Zeichnung vorherige Seiten p.z. Schüco, Kawneer, Heroal, Kawneer u. A.

Ein Befestigungsset umfasst: je 1 Stk. Bolzen, Dichtungsring, Unterlegscheibe und Mutter (die von uns angegebenen Lastempfehlungen sind Richtwerte auf Basis Schüco und im Einzelfall zu prüfen).

Artikel-Nr.	p. z. den Fassadensystemen von	Länge in mm ohne Spitze	VE Stück	Bestellmenge
140106501	S / K / H / W	70	10	
140106502	S / K / H / W	80	10	
140106503	S / K / H / W	85	10	
140106504	S / K / H / W	90	10	
140106505	S / K / H / W	95	10	
140106506	S / K / H / W	100	10	
140106507	S / K / H / W	105	10	
140106508	S / K / H / W	110	10	
140106509	S / K / H / W	115	10	

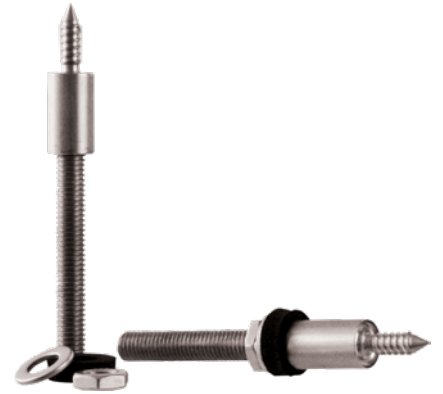

Einschraubhilfe

FOPPE® Sonnenschutz-Befestigungsbolzen

Für die zeitsparende Montage der Befestigungsbolzen. Greift direkt in das Gewinde. Die Eindringtiefe des Bolzens ist über einen verstellbaren Tiefenanschlag begrenzt.

Artikel-Nr.	Bezeichnung	VE Stück	Bestellmenge
140106903	Einschraubhilfe	1	

UNBEDINGT MITBESTELLEN



Bohrschablone

Für Bolzenbohrungen

Artikel-Nr.	Bezeichnung	VE Stück	Bestellmenge
1402106950	für 50er Fassade, Maße: 90 x 74,7 x 43 mm	1	
1402106960	für 60er Fassade, Maße: 90 x 84,7 x 43 mm	1	



Produkte für den Baukörperanschluss

Vorwandmontage

blaugelb Triotherm⁺

Profile aus hochverdichtetem EPS (expandiertes Polystyrol)

Jetzt neu mit Passivhaus-Zertifizierung.

- hohe Lastabtragung • form- und volumenbeständig • feuchtigkeitsunempfindlich und alterungsbeständig • Profile endlos verlängerbar über Schwalbenschwanzverbindung

Artikel-Nr.	Abmessung in mm	Länge in mm	VE Stück	Bestellmenge
2809085070P9	70 x 85	1175	9	
2809085080P9	80 x 85	1175	9	
2809085100P6	100 x 85	1175	6	
2809085120P6	120 x 85	1175	6	
2809085140P6	140 x 85	1175	6	
2809085160P6	160 x 85	1175	6	
2809085180P3	180 x 85	1175	3	
2809085200P3	200 x 85	1175	3	
2809085230P2	230 x 85	1175	2	

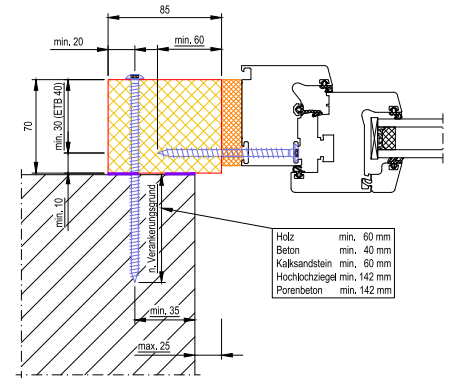

blaugelb Hybrid Polymer Power Fix Dicht- und Klebstoff für blaugelb Triotherm⁺

- Systemkomponente des geprüften Vorwandmontagesystems
- feuchtigkeits- und temperaturbeständig
- silikon-, isocyanat-, lösemittel-, halogen- u. säurefrei
- Schlauchbeutel à 600ml

Artikel-Nr.	VE Stück	Bestellmenge
28095426600	20	

blaugelb Rahmenfixschraube FK-T30 (Flachkopf)

Für die Befestigungen von lastabtragenden blaugelb Triotherm⁺ Profilen

Besonders geeignet für: Direktbefestigung für die spannungsfreie Montage von Fenstern und Türen • für alle Rahmenwerkstoffe • kann ohne seitliche Distanzverklotzung verwendet werden (prüftechnisch nachgewiesen) • Befestigung von lastabtragenden blaugelb Triotherm⁺ Profilen und Montagehilfswinkeln und Konsolen Für die Verschraubung des Blendrahmens im blaugelb Triotherm⁺ Profil auch als Zylinderkopfschraube lieferbar

Artikel-Nr.	Abmessung in mm	VE Stück	Bestellmenge
2809575112	7,5 x 112	100	
2809575122	7,5 x 122	100	
2809575132	7,5 x 132	100	
2809575152	7,5 x 152	100	
2809575182	7,5 x 182	100	
2809575212	7,5 x 212	100	
2809575252	7,5 x 252	50	
2809575300	7,5 x 300	50	
2809575350	7,5 x 350	50	

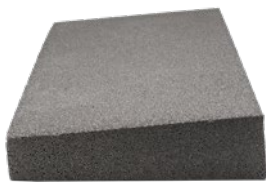

blaugelb Thermofensterbankprofil Für Fensterbänke

Druckfeste Basis für Fensterbänke aus Aluminium in WDVS Systemen. Durch die direkte Verbindung des blaugelb Thermofensterbankprofils und der Außenfensterbank entsteht kein Hohlraum zwischen den Beiden und somit ist eine effiziente Entdröhnung der Außenfensterbank gegeben und der Einsatz des Antidröhnungsstreifens nicht mehr erforderlich.

Artikel-Nr.	Abmessung in mm	Länge in mm	VE Stück	Bestellmenge
280904264250	42-64 x 250	1000	15	
280902547250	25-47 x 250	1000	15	



blaugelb Dämmkeil EPS Für den oberen Fenster-Anschluss

Bei hinterlüfteten Fassaden und zweischaligen Mauerwerken. Durch die Schräge des blaugelb Dämmkeils wird ein fachgerechter Wasserablauf gewährleistet. Nach der Montage des blaugelb Dämmkeils wird über diesen eine schlagregendichte Folie montiert. Wassersäcke im oberen Anschluss gehören damit der Vergangenheit an.

Artikel-Nr.	Abmessung in mm	Länge in mm	VE Stück	Bestellmenge
280905050100	50x50	1000	1	

blaugelb Protect Befestigungssystem

- Bequem justieren und sicher befestigen
- Justierbar, dadurch in den Fugenbreiten variabel
- Dauerhafte Gebrauchstauglichkeit der Befestigung
- Sichere Befestigung auch bei hohen Elementgewichten
- Regelkonforme Verschiebung der Befestigungsebene aus dem gefährdeten Randbereich des Verankerungsgrundes
- Perfekt für die Kombination mit Multifunktionsbändern geeignet
- Keine seitlichen Distanzklötze nötig
- Für die Befestigung von absturzsichernden Elementen geprüft
- Unsichtbare Befestigung bei geöffnetem Flügel
- Ideale Befestigung für festverglaste Bauelemente (ohne auszuglasen)
- Lochung wahlweise für Rahmenfixschraube oder für Dübelsystemmontage
- Werksseitig vormontierbar
- Montage in der Laibung blaugelb Protect wahlweise nach innen oder nach außen gerichtet
- Absturzsicherung nach AbP
- Absturzsicherung nach ETB-Richtlinie „Bauteile, die gegen Absturz sichern“
- horizontale Bemessungswerte des Widerstands
Horizontallast, Bemessungswert des Widerstands
FH a-i, Rd = (von außen nach innen aus Windsog, Geländerlasten)
FH i-a, Rd = (von innen nach außen aus Windsog, Geländerlasten)
- Eignungsnachweis für RC2 erbracht



blaugelb Protect Befestigungssystem (mit abZ)

Geprüfte Sicherheit von Bauelementen

Für die Befestigung von RC2 geprüften Elementen und Bauteile mit absturzsichernden Eigenschaften

Artikel-Nr.	Artikelbezeichnung	Abmessung in mm	VE Stück	Bestellmenge
28096010035	bg Protect versetzte Justierschraube	100/35	50	
28096010045	bg Protect versetzte Justierschraube	100/45	50	
28096010050	bg Protect versetzte Justierschraube	100/50	50	
28096010060	bg Protect versetzte Justierschraube	100/60	50	
28096010070	bg Protect versetzte Justierschraube	100/70	50	
28096010090	bg Protect versetzte Justierschraube	100/90	50	
28096015035	bg Protect versetzte Justierschraube	150/35	50	
28096015045	bg Protect versetzte Justierschraube	150/45	50	
28096015050	bg Protect versetzte Justierschraube	150/50	50	
28096015060	bg Protect versetzte Justierschraube	150/60	50	
28096015070	bg Protect versetzte Justierschraube	150/70	30	
28096115035	bg Protect	150/35	50	
28096115045	bg Protect	150/45	50	
28096115050	bg Protect	150/50	50	
28096115060	bg Protect	150/60	50	
28096115070	bg Protect	150/70	50	
28096115090	bg Protect	150/90	50	
28096115000	bg Protect o. Justierschraube	150	50	
28096122035	bg Protect	220/35	25	
28096122050	bg Protect	220/50	25	
28096122070	bg Protect	220/70	25	
28096122090	bg Protect	220/90	25	
28096128035	bg Protect	280/35	25	
28096128050	bg Protect	280/50	25	
28096128070	bg Protect	280/70	25	
28096128070	bg Protect	280/90	25	



Abb. blaugelb Protect versetzte Justierschraube 150/50



Abb. blaugelb Protect 150/50

Produkte für den Baukörperanschluss

Vorwandmontage

blaugelb Rahmenfixschraube

FK-T30 (Flachkopf)

p.z. blaugelb Protect Befestigungssystem

Universelle Befestigung für die dübellose, effiziente Montage von Bauelementen

Artikel-Nr.	Abmessung in mm	Für den Baustoff	VE Stück	Bestellmenge
2809575042	7,5 x 42	Beton C25	100	
2809575062	7,5 x 62	Kalksandstein, SFK 12 Konstruktionsvollholz, C24	100	
2809575132	7,5 x 132		100	
2809575182	7,5 x 182	Hochlochziegel (HLZ), SFK 8 Hochlochziegel (HLZ), SFK 12 Porenbeton PP4, SFK 4 Porenbeton PP6, SFK 6	100	
2809575212	7,5 x 212	Porenbeton PP2, SFK 2 mit blaugelb Protect Y-Lösung	100	



blaugelb Protect Montageschlüssel

SW 13 mm

Zur millimetergenauen Nachjustierung

Artikel-Nr.	VE Stück	Bestellmenge
28096199999	1	



FOPPE® Kunststoff-Stütz-Konsole KSK

Die starke Alternative zu Stahlankern/-konsolen

- ersetzt viele Stahlvarianten
- einfache und schnelle Montage von Fenstern und Türen in der Dämmebene
- geeignet für eine umlaufende Befestigung (unten, seitlich und oben)
- für alle Fenstersysteme geeignet (Kunststoff, Holz, Stahl und Aluminium)
- für jeden gebräuchlichen Befestigungsuntergrund wie Beton, Mauersteine und Holz geeignet
- sehr hohe Tragkraft bei großer Auskragung (**bis zu 300 kg/Konsole**)
- Nachweis der Befestigung nach Einbruchhemmung RC2
- Nachweis der absturzsichernden Befestigung nach ETB-Richtlinie

Artikel-Nr.	Abmessung in mm	Auskragung in mm	VE Stück	Bestellmenge
280501001	240 x 75	95	60	
280501002	240 x 75	95	10	

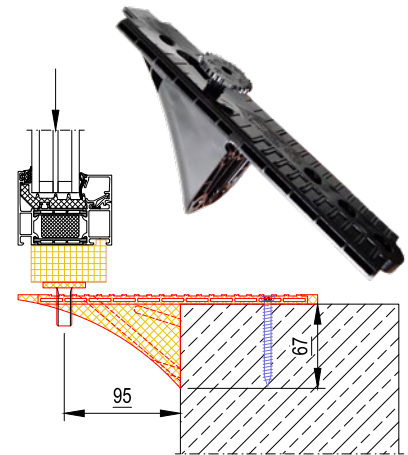

Justierhilfen

p.z. FOPPE® Kunststoff-Stütz-Konsole KSK

Mit Hilfe der Justierhilfen können Sie Ihre Fenster millimetergenau waagrecht und lotrecht ausrichten. Diese genaue Ausrichtung des Fensters ist wichtig, denn sie stellt die optimale Funktion des Fensterelements sicher.

Artikel-Nr.	Ausführung	VE Stück	Bestellmenge
280501011	Werkzeugsatz p. z. KSK, 1 VE beinhaltet: - 1 Stk. Bohrlehre für die Befestigungsschrauben von innen - 8 Justierhilfen mit Stellschrauben - 1 Stk. Justierschlüssel	1	
280501012	Justierschlüssel KSK	1	
280501013	Bohrlehre p. z. KSK	1	

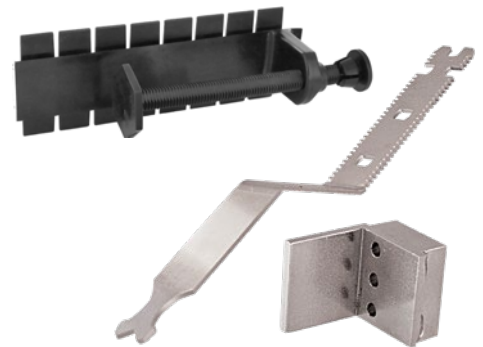

blaugelb Stahlplatten

Galvanisch verzinkt

Zur Lastabtragung von Fensterelementen im Bereich von tragenden Wärmedämmelementen (z.B. Isokorb®).

- einfache und schnelle Verarbeitung (nur eine Bohrung im Verankerungsgrund)

Artikel-Nr.	Abmessung in mm	Stärke in mm	VE Stück	Bestellmenge
28095117580	175 x 80	10	1	
28095125080	250 x 80	12	1	
280951310100	310 x 100	14	1	



fischer Bolzen-Anker FBZ

Für die Befestigung der blaugelb Stahlplatten

Sichere Funktion und einfache Montage.

Artikel-Nr.	Artikelbezeichnung	VE Stück	Bestellmenge
28095110020	FBZ 10/20 für blaugelb Stahlplatte 10 mm	20	
28095112020	FBZ 12/20 für blaugelb Stahlplatte 12 mm	20	
28095112020	FBZ 12/20 für blaugelb Stahlplatte 14 mm	20	



Bildquelle: Unternehmensgruppe fischer

Produkte für den Baukörperanschluss

Vorwandmontage

Eindrehanker

Zur Überbrückung von immer größer werdenden Dämmebenen

Profilgerechte Laschenform für sicheren Halt.

Eindrehanker mit flexiblen Biegestellen • Maße Krallen 15,0 - 5,6 • bandverzinkt • individuelle Laschenform • in bewährter Qualität • für jede Montage die passende Länge: 160-300 mm

Andere Längen auf Anfrage.

Artikel-Nr.	Abmessung mm	Alternativ zu System / Nr.	VE Stück	Bestellmenge
70107499	160 x 25 x 2	S 207628 H 759700 K 219033	250	
70107200	200 x 25 x 2	W 4080006	200	
70107240	240 x 25 x 2	k.A.	200	
70107300	300 x 25 x 2	k.A.	100	



Montagelaste L

Statisch geprüft

Für die untere, seitliche und obere Befestigung, ohne Höhenverstellung. Zur auskragenden Befestigung von Bauelementen bis zu 50 mm in der Dämmebene, 171 x 40 x 1,5 mm, sendz. verzinkt. Statik-Werte siehe „Statiktafel“ auf Seite 23.

Artikel-Nr.	Länge mm	VE Stück	Bestellmenge
15500167	171	200	

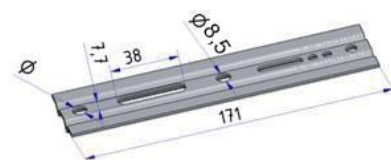

Montagelaste L

Höhenverstellbar von innen – Statisch geprüft

Für die untere, seitliche und obere Befestigung, Höhenverstellung 15-40 mm durch festdrehbar gelagerte Kopfplatte mit Inbusschraube, verstellbar durch eine 9 oder 10 mm Bohrung im Blendrahmen. Zur auskragenden Befestigung von Bauelementen bis zu 50 mm in der Dämmebene, 171 x 40 x 1,5 mm, sendz. verzinkt. Statik-Werte siehe „Statiktafel“ auf Seite 23.

Artikel-Nr.	Länge mm	VE Stück	Bestellmenge
15500171	171	100	

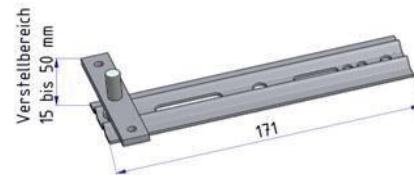

Montagelaste X

Statisch geprüft

Für die untere, seitliche und obere Befestigung, ohne Höhenverstellung. Zur auskragenden Befestigung von Bauelementen bis zu 150 mm in der Dämmebene, L x 43 x 1,5 mm, sendz. verzinkt. Statik-Werte siehe „Statiktafel“ auf Seite 23.

Artikel-Nr.	Länge mm	VE Stück	Bestellmenge
15500202	300	100	
15500203	340	100	

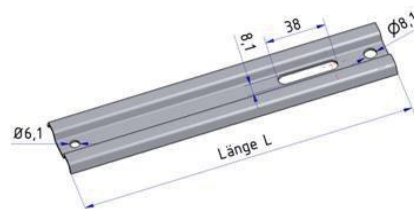

Montagelaste X

Höhenverstellbar HVP – Statisch geprüft

Für die untere, seitliche und obere Befestigung, Höhenverstellung 15-40 mm, mit gerader Kopfplatte. Zur auskragenden Befestigung von Bauelementen bis zu 150 mm in der Dämmebene, L x 43 x 1,5 mm, sendz. verzinkt. Statik-Werte siehe „Statiktafel“ auf Seite 23.

Artikel-Nr.	Länge mm	VE Stück	Bestellmenge
15500221	270	50	

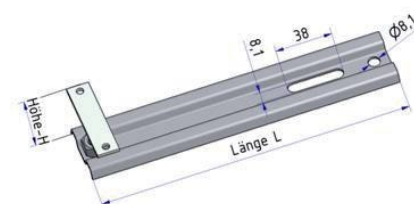

Abkürzungen: S = Schüco, H = Heroal, K = Kawneer, W = Wicona, k.A. = keine Angabe

Montagelasche X

Höhenverstellbar von innen – Statisch geprüft

Für die untere, seitliche und obere Befestigung, Höhenverstellung 15-40 mm durch festdrehbar gelagerte Kopfplatte mit Inbusschraube, verstellbar durch eine 9 oder 10 mm Bohrung im Blendrahmen. Zur auskragenden Befestigung von Bauelementen bis zu 150 mm in der Dämmebene, L x 43 x 1,5 mm, sendz. verzinkt. Statik-Werte siehe „Statiktable“ auf Seite 23.

Artikel-Nr.	Länge mm	VE Stück	Bestellmenge
15500209	210	50	

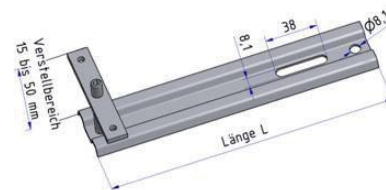

Montagelasche XL

ift-PIV-WK2/RC2 geprüft mit 11 mm Bohrung

Für die untere, seitliche und obere Befestigung, ohne Höhenverstellung. Zur auskragenden Befestigung von Bauelementen bis zu 150 mm in der Dämmebene. Statisch geprüft mit 8,5 mm Bohrung. ift-PIV-WK2/RC2 geprüft mit 11 mm Bohrung, L x 40 x 3 mm, galv. verzinkt. Statik-Werte siehe „Statiktable“ auf Seite 23.

Artikel-Nr.	Länge mm	Bohrung mm	VE Stück	Bestellmenge
15500197	275	11,0	50	
15500133	275	8,5	50	

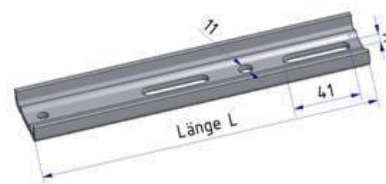

Montagelasche XL

Höhenverstellbar HVP – ift-PIV-WK2/RC2 geprüft mit 11 mm Bohrung

Für die untere, seitliche und obere Befestigung, Höhenverstellung 15-40 mm, mit gerader Kopfplatte. Zur auskragenden Befestigung von Bauelementen bis zu 150 mm in der Dämmebene. PIV statisch geprüft mit 8,5 mm Bohrung. ift-PIV-WK2/RC2 geprüft mit 11 mm Bohrung, L x 40 x 3 mm, galv. verzinkt. Statik-Werte siehe „Statiktable“ auf Seite 23.

Artikel-Nr.	Länge mm	Bohrung mm	VE Stück	Bestellmenge
15501289	275	11,0	50	
15500180	275	8,5	50	

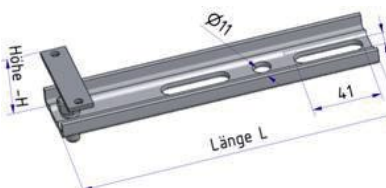

Montagelasche XL

Höhenverstellbar von innen – ift-PIV-WK2/RC2 geprüft mit 11 mm Bohrung

Für die untere, seitliche und obere Befestigung, Höhenverstellung 15-40 mm durch festdrehbar gelagerte Kopfplatte mit Inbusschraube, verstellbar durch eine 9 oder 10 mm Bohrung im Blendrahmen. Zur auskragenden Befestigung von Bauelementen bis zu 150 mm in der Dämmebene. PIV statisch geprüft mit 8,5 mm Bohrung. ift-PIV-WK2/RC2 geprüft mit 11 mm Bohrung. L x 40 x 3 mm, galv. verzinkt. Statik-Werte siehe „Statiktable“ auf Seite 23.

Artikel-Nr.	Länge mm	Bohrung mm	VE Stück	Bestellmenge
15500137	275	8,5	50	

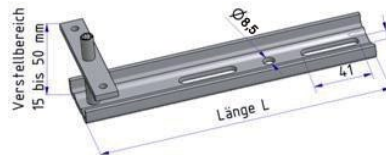

Produkte für den Baukörperanschluss

Vorwandmontage

Montagewinkel L

Statisch geprüft

Für die untere, seitliche und obere Befestigung. L x 40 x 1,5 mm, sendz. verzinkt.

Zur ausragenden Befestigung von Bauelementen bis zu 50 mm in der Dämmebene. Statik-Werte siehe „Statiktable“ auf Seite 23.

Artikel-Nr.	Länge 1 mm	Länge 2 mm	Ausführung	VE Stück	Bestellmenge
15500084	140	40	ohne Langloch	100	
15500083	130	50	ohne Langloch	100	
15500002	120	60	mit Langloch	100	
15500082	110	70	mit Langloch	100	
15500081	100	80	mit Langloch	100	



Montagewinkel XL

ift-PIV-WK2/RC2 geprüft mit 11 mm Bohrung

Zur ausragenden Befestigung von Bauelementen bis zu 120 mm in der Dämmebene.

Für die untere, seitliche und obere Befestigung. PIV statisch geprüft mit 8,5 mm Bohrung.

ift-PIV-WK2/RC2 geprüft mit 11 mm Bohrung. L x 40 x 3 mm, galv. verzinkt. Statik-Werte siehe „Statiktable“ auf Seite 23.

Artikel-Nr.	Länge 1 mm	Länge 2 mm	Bohrung mm	VE Stück	Bestellmenge
15500152	185	60	11,0	50	
15500177	185	60	8,5	50	
15500049	170	75	11,0	50	
15500198	170	75	8,5	50	
15500239	160	85	8,5	50	
15500256	150	95	8,5	50	
15500265	140	105	8,5	50	
15500262	130	115	8,5	50	
15500147	120	125	11,0	50	



Montagekonsole XAS

Für die Montage vor der Wand

Preiswerte Konsole für die untere Lastabtragung, verschweißt, 3 mm Materialstärke, galv. verzinkt. Zulässige Last max. 200 kg / Paar. Statisch geprüft.

Lieferform: 1 VE = 5 Paar, links + rechts

Statik-Werte siehe „Statiktable“ auf Seite 23.

Artikel-Nr.	Länge mm	Bohrung mm	VE in Paar	Bestellmenge
15500170	200	8,5	5	

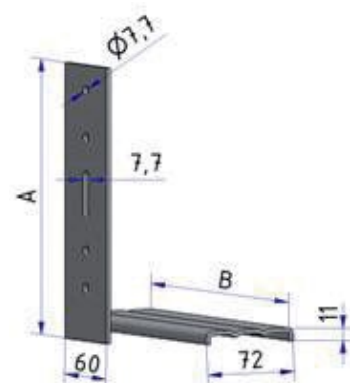

Statiktable

Zulässige Lasten je Montagelasche in ausgekrachter Befestigung bei 2 mm Durchbiegung

Montagelasche L														
Lochbild 8,5 mm für Dübel und Fenster-Rahmenschraube														
zulässige Last [kg]	54	40	32											
zulässige Last [N]	530	392	314											
Montagelasche X														
Lochbild 8,5 mm für Dübel und Fenster-Rahmenschraube														
zulässige Last [kg]	166	124	99	83	71	62	55	49	41	32	25	20	16	
zulässige Last [N]	1628	1216	971	814	697	608	540	481	402	314	245	196	157	
Montagelasche XL														
Lochbild 11,0 mm für Schwerlastdübel, Lochbild 7,7 mm für Fenster-Rahmenschraube														
zulässige Last [kg]	298	223	179	149	127	111	99	89	73	56	44	35	29	
zulässige Last [N]	2923	2188	1756	1462	1246	1089	971	873	716	549	432	343	284	
LA = Lastaufnahme (mm)	30	40	50	60	70	80	90	100	110	120	130	140	150	
Die seitliche Befestigung erfolgt mittels Montagelaschen oder Montagewinkel.														

Hauptlast F1 je 1 Winkel bei maximal 2 mm Durchbiegung und Abstand A1+A2 max. 75 mm

Montagewinkel L														
zulässige Last F1 (kg)	130	88	44	29	22									
zulässige Last F1 (N)	1275	868	432	284	216									
Montagewinkel X														
zulässige Last F1 (kg)	195	100	67	50	40	33	29	25						
zulässige Last F1 (N)	1913	979	653	490	392	326	280	245						
Montagewinkel XL														
zulässige Last F1 (kg)	292	195	146	117	97	90	83	78	63	54	42	38	28	
zulässige Last F1 (N)	2.846	1.909	1.432	1.146	955	881	818	764	618	530	412	353	275	
Befestigungsabstand B1 (mm)	0	10	20	30	40	50	60	70	80	90	100	110	120	

Maximale Belastung bei 2 mm Durchbiegung

	zulässige Last [kg]	zulässige Last [N]
Montagekonsole XAS	200	1962

Die Montagekonsole XAS entspricht dem Stand der Technik, den Vorgaben des ift, sowie dem Leitfaden zur Montage. Sie werden generell bei der Vorwandmontage von aussen oder innen bei Mauerwerk, ausgenommen Stahlbeton oder Holzständerwerk, eingesetzt. So bekommen Sie die unzulässigen Zugbelastungen auf dem Mauerwerk (Brüstung) in den Griff.

Produkte für den Baukörperanschluss

Vorwandmontage

Montagestützen – höhenverstellbar

Hohe Stabilität durch M12 Gewindebolzen

Stützen zum Anbringen an den Baukörper geeignet für alle gängigen Alu-, Kunststoff- und Holzelemente. Aus 2,5 mm Stahlblech (Qualität ST 37) - verzinkt. Hohe Stabilität durch M12 Gewindebolzen. Maße Fußplatte: 200 x 29,5 mm.

Individuelle Größen auf Anfrage bei Mindestabnahme von 500 Stück.

Artikel-Nr.	höhenverstellbar mm	Kopfplatte	VE Stück	Bestellmenge
15003060	70-110	Flach	25	
150030601	70-110	Winkel	25	
15003161	90-140	Flach	25	
150031611	90-140	Winkel	25	
15003262	110 - 180	Flach	25	
150032621	110 - 180	Winkel	25	

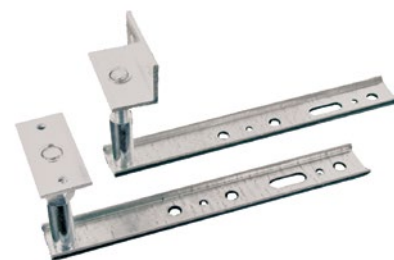

Fenstermontageschraube – Zylinderkopf

Verzinkt

Zur einfachen Fenstermontage ohne Dübel. Dübel in Mauerwerk mit 6,0 mm vorbohren. Leichtes Ansetzen der Schraube durch zur Spitze hin verjüngte Gewindedurchmesser. Geringer Eindrehwiderstand durch Gleitbeschichtung und schlankes Gewinde. Kein Abrutschen und geringer Anpressdruck durch TX-Antrieb.

Artikel-Nr.	Länge mm	Stärke mm	Kopf mm	Antrieb	VE Stück	Bestellmenge
7050415112	112	7,5	7,5	TX 30	100	
7050415132	132	7,5	7,5	TX 30	100	
7050415152	152	7,5	7,5	TX 30	100	
7050415182	182	7,5	7,5	TX 30	100	

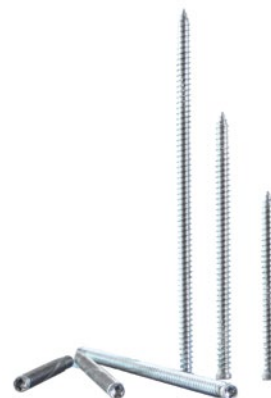

blaugelb Rahmenfixschraube FK-T30 (Flachkopf)

Universelle Befestigung für die dübellose, effiziente Montage von Bauelementen

Verjüngende Gewindespitze reduziert die Einschraubmomente, universelle Anwendung in vielen üblichen Baustoffen, Distanzbefestigung ohne seitliche Verklotzung (mit Prüfnachweis), zur Klemmbefestigung geeignet, optimale Kraftübertragung der Eindrehmomente durch TX-Antrieb

Artikel-Nr.	Abmessung in mm	VE Stück	Bestellmenge
2809575042	7,5x42	100	
2809575062	7,5x62	100	
2809575112	7,5 x 112	100	
2809575122	7,5 x 122	100	
2809575132	7,5 x 132	100	
2809575152	7,5 x 152	100	
2809575182	7,5 x 182	100	
2809575212	7,5 x 212	100	
2809575252	7,5 x 252	50	
2809575300	7,5 x 300	50	
2809575350	7,5 x 350	50	



blaugelb Dämmplatte MultiPro EPS
(expandierter Polystyrol-Hartschaum)
Für nachhaltiges und hochwertiges Dämmen

Die blaugelb Dämmplatten MultiPro EPS aus einem hochverdichteten EPS (expandiertes Polystyrol) sind für einen bestmöglichen Wärme- und Feuchteschutz im Bereich der Fenster und Fassaden einsetzbar.

Anwendungsbereiche:

- im Bereich Fenster und Fassaden mit hohen Anforderungen an Festigkeit, Druckbelastung und dämmende Eigenschaften
- Dämmung von Fenster und Türanschlüssen (z.B. Stahlträger, Betonstützen)
- Dämmung von kritischen Bereichen (z.B. in Holz-Alu, Alu und PVC Systemen)
- Bodeneinstandsprofil für Bauelemente mit hoher Lastabtragung (z.B. Türen und Hebeschiebeanlagen)
- lastabtragende Laibungsverlängerung für den fachgerechten Fensteranschluss
- Verkleidung von Unterkonstruktionen der schweren Hebeschiebetüranlagen
- Anwendung im Rollladenbau, Jalousien- und Raffstorebau

Produktvorteile:

- feuchtigkeitsunempfindlich und formstabil
- 100% recyclebar
- 100% HFCKW-, HFKW- und HBCD-frei
- ermöglicht nachhaltiges Bauen durch Reversibilität der Fensterabdichtung und -befestigung im Sanierungsfall
- geringes Gewicht, hohe Druckbelastung und hohe Schraubenauszugswerte

ZUSCHNITTE, FRÄSUNGEN,
BOHRUNGEN, RUNDUNGEN
NACH IHREN WÜNSCHEN

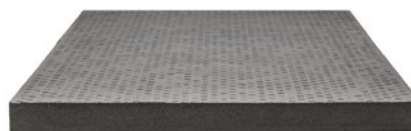
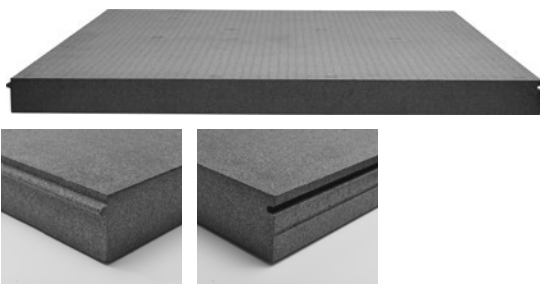
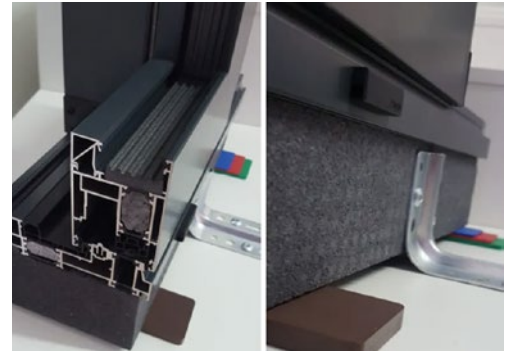

blaugelb Dämmplatte MultiPro EPS
Mit Nut- und Feder-Steckverbindung

Garantiert eine endlose Verlängerung ohne Verschnitt.

FOPPE Art.-Nr.	Abmessung in mm	Stärke in mm	VE Stück	VE Palette
28091301200	1.200 x 1.200	30	1	30
28091351200	1.200 x 1.200	35	1	27
28091401200	1.200 x 1.200	40	1	24
28091451200	1.200 x 1.200	45	1	22
28091501200	1.200 x 1.200	50	1	20
28091551200	1.200 x 1.200	55	1	18
28091601200	1.200 x 1.200	60	1	17
28091651200	1.200 x 1.200	65	1	16
28091701200	1.200 x 1.200	70	1	15
28091751200	1.200 x 1.200	75	1	14
28091801200	1.200 x 1.200	80	1	13
28091851200	1.200 x 1.200	85	1	12
28091901200	1.200 x 1.200	90	1	12
28091951200	1.200 x 1.200	95	1	11
28092011200	1.200 x 1.200	100	1	11
28092051200	1.200 x 1.200	105	1	10
28092111200	1.200 x 1.200	110	1	10
28092151200	1.200 x 1.200	115	1	9
28092201200	1.200 x 1.200	120	1	9
28092251200	1.200 x 1.200	125	1	8

blaugelb Dämmplatte EPS
Ohne Nut- und Feder-Steckverbindung

FOPPE Art.-Nr.	Abmessung in mm	Stärke in mm	VE Stück	VE Palette
2809120600	600 x 1.200	20	1	44
2809130600	600 x 1.200	30	1	30
2809135600	600 x 1.200	35	1	27
2809140600	600 x 1.200	40	1	24



„Jeder Fußpunktabschluss gestaltet sich so individuell wie es die Einbausituation fordert. Was können wir für Sie tun?“

Ihr Thomas Richter
– staatl. gepr. Techniker –
Montagelösungen
+49 5904 9393-159

Produkte für den Baukörperanschluss

Dämmung, Konstruktion, Schallschutz

Phonotherm 200

Dämmender Konstruktionswerkstoff

Wenn übliche Konstruktionswerkstoffe wie Holz, Kunststoff und Metall an ihre Grenzen kommen, sollten Sie auf Phonotherm 200 setzen! Phonotherm 200 ist ein innovativer Konstruktions-Werkstoff. Die spezielle Rezeptur (Kunststoff aus PUR-Basis mit Hilfsstoffen wie hauchdünne Alufolien-Partikel) bietet Ihnen höchste Qualität und ausgezeichnete Materialeigenschaften. Genau die Eigenschaften, die zum konstruktiven Dämmen gebraucht werden. Optisch ähnelt dieser Werkstoff herkömmlichen Span- und Holzfaser-Platten.

Produktvorteile:

- 100 % wasserresistent, kein Aufquellen, keine Fäulnis, konstante Materialstärke und -Stabilität
- vielseitige Einsatzmöglichkeiten, auch durch einsatzspezifische Materialqualitäten
- mit herkömmlichen Hartmetallwerkzeugen zu bearbeiten: bohren, sägen, fräsen, nuten, schleifen, schrauben usw.
- optimale Isolationseigenschaften – bessere K-Werte als Span- und Holzfaser-Platten, sowie massive Kunststoffplatten
- höhere Stabilität trotz niedrigem Eigengewicht im Vergleich zu herkömmlichen Dämmplatten
- problemlose Beschichtung der Platten und Formteile z.B. mit Aluminium, HPL, CPL, Kunststoffen, Folien etc.
- hervorragendes Trägermaterial für Fliesen und Putze
- formaldehydfrei
- atmungsaktiv/wasserdampfdiffusionsoffen
- Fertigungsabfälle zu 100 % recyclingfähig

ZUSCHNITTE, FRÄSUNGEN, BOHRUNGEN, RUNDUNGEN NACH IHREN WÜNSCHEN

Farbe: ockergelb meliert
Standard-Längen sind 1.200 mm und 2.400 mm

Alle gewünschten Ausführungen sind möglich, schicken Sie uns Ihre Zeichnung und wir senden Ihnen ein Angebot.

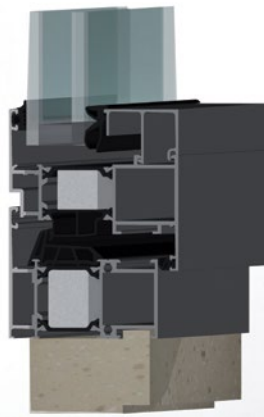

Phonotherm 200 – Plattenware

Aus Restwertstoffen gepresst/recyceltes Polyurethan mit Hilfsstoffen

FOPPE Art.-Nr.	Plattenmaße mm	m ²	kg / m ³	Stärke mm	VE Stück
3517927101	1.200 x 1.350	1,62	700	10	1
3517925151	1.200 x 1.350	1,62	500	15	1
3517925201	1.200 x 1.350	1,62	500	20	1
3517925251	1.200 x 1.350	1,62	500	25	1
3517925301	1.200 x 1.350	1,62	500	30	1
3517925351	1.200 x 1.350	1,62	500	35	1
3517925401	1.200 x 1.350	1,62	500	40	1
3517925501	1.200 x 1.350	1,62	500	50	1
3517925551	1.200 x 1.350	1,62	500	55	1
3517925601	1.200 x 1.350	1,62	500	60	1
3517927110	2.400 x 1.350	3,24	700	10	1
351792515	2.400 x 1.350	3,24	500	15	1
351792520	2.400 x 1.350	3,24	500	20	1
351792525	2.400 x 1.350	3,24	500	25	1
351792530	2.400 x 1.350	3,24	500	30	1
351792535	2.400 x 1.350	3,24	500	35	1
351792540	2.400 x 1.350	3,24	500	40	1
351792550	2.400 x 1.350	3,24	500	50	1
351792555	2.400 x 1.350	3,24	500	55	1
351792560	2.400 x 1.350	3,24	500	60	1



FOPPE® Basisprofile – die clevere Lösung einfacher – wirtschaftlicher und schnell geliefert!

VORGEBOHRT UND EINFACH ZU VERARBEITEN

Besondere Vorteile

- passgenau zu den Profilen der Systemgeber
- wasser- und feuchtigkeitsresistent
- optimale Isolationseigenschaften
- individuell mit Zusatzbearbeitungen
- Zeit und Geld sparen dank reduzierter Anzahl erforderlicher Arbeitsschritte
- Vorbohrungen im 300 mm Raster ermöglichen die direkte Weiterverarbeitung
- Folien mit Keder können problemlos eingedrückt werden
- sehr kurzfristige Lieferzeiten

Unseren FOPPE® Basisprofil Gesamtkatalog finden Sie hier oder unter: www.foppe.de/downloads

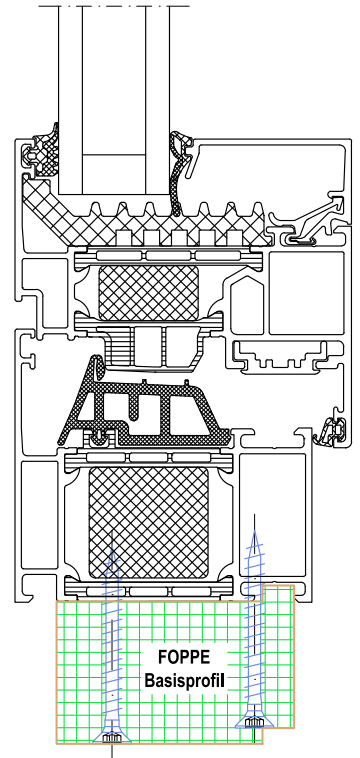

FOPPE® Basisprofil mit Kedernut und Bohrungen

Alle gewünschten Ausführungen sind möglich, schicken Sie uns Ihre individuelle Zeichnung und wir senden Ihnen ein Angebot.

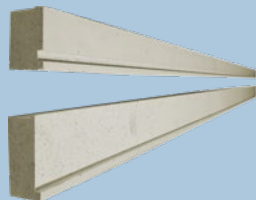

Materialeigenschaften

Durch die Resistenz gegenüber Feuchtigkeit ist das Material sehr langlebig und verrottet nicht. Es ist chemikalienbeständig sowie biologisch und bauökologisch unbedenklich. Das FOPPE® Basisprofil lässt sich mit herkömmlichen Hartmetallwerkzeugen bearbeiten. Zudem weist es bessere U-Werte als Span-, Holzfaser- und massive Kunststoff-Platten auf, was optimale Isolationseigenschaften garantiert. Im Vergleich zu gewöhnlichen Dämmplatten hat das FOPPE® Basisprofil, trotz niedrigem Eigengewicht, eine höhere Stabilität. Der Konstruktionswerkstoff ist formaldehydfrei und atmungsaktiv/wasserdampfdiffusionsoffen.

FOPPE® Basisprofile sind vorgebohrt, schneidbar und einfach zu verarbeiten.

Gerne können wir Ihnen, zugeschnitten auf Ihre Gewerke, individuelle Sonderlösungen bzw. weitere Abmessungen anbieten. www.foppe.de/downloads



Ihre Melanie Giberlein
FOPPE® Basisprofile
+49 5904 9393-184

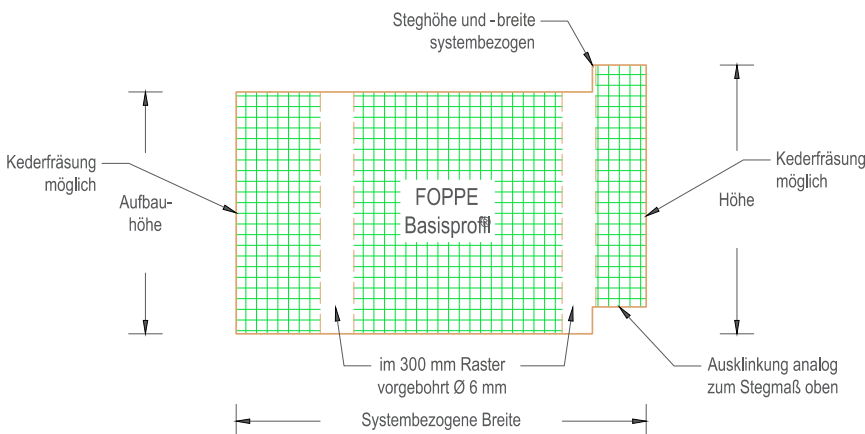

„Ich bin persönlich für Sie da und beantworte Ihnen Ihre Fragen zu Basisprofil Abmessungen, Lieferzeiten und Preisen. Rufen Sie mich an.“

Produkte für den Baukörperanschluss

Sockeldämmprofile

Schwellenhalter aus Aluminium

Zum Ausrichten von Basis- oder Anschlussprofilen in Breite und Höhe

Obere Lasche 45x95x3 mm mit Langlöchern

FOPPE Art.-Nr.	Breite in mm	Höhe in mm	Dicke in mm	VE in Stk. je links + rechts	RG
155200751	50	75	3	10	99
155201001	50	100	3	10	99
155201201	50	120	3	10	99
155201801	50	180	3	10	99

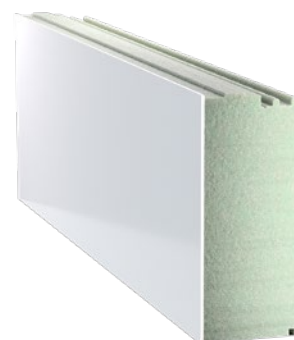

blaugelb Sockeldämmprofil PVC/TK

bestmöglicher Wärme- und Feuchteschutz an Balkontüren aus Kunststoff, Aluminium, Holz und Holz/Alu – robust, widerstandsfähig, schnelle und einfache Montage – dimensionsstabil, 100% HFCKW-, HFKW- u. HBCD-frei

Artikel-Nr.	Sockeldämmprofil PVC/TK Kontur 55	VE Stück	Bestellmenge
28097550303	55 x 30 x 3000 mm	1	
28097550403	55 x 40 x 3000 mm	1	
28097550503	55 x 50 x 3000 mm	1	
28097550803	55 x 80 x 3000 mm	1	
28097551003	55 x 100 x 3000 mm	1	
28097551303	55 x 130 x 3000 mm	1	
28097551503	55 x 150 x 3000 mm	1	
28097551603	55 x 160 x 3000 mm	1	
28097551803	55 x 180 x 3000 mm	1	
28097552003	55 x 200 x 3000 mm	1	
28097552203	55 x 220 x 3000 mm	1	
28097552403	55 x 240 x 3000 mm	1	
28097552603	55 x 260 x 3000 mm	1	
28097552803	55 x 280 x 3000 mm	1	
28097553003	55 x 300 x 3000 mm	1	

Artikel-Nr.	Sockeldämmprofil PVC/TK Kontur 66	VE Stück	Bestellmenge
28097660303	66 x 30 x 3000 mm	1	
28097660403	66 x 40 x 3000 mm	1	
28097660503	66 x 50 x 3000 mm	1	
28097660803	66 x 80 x 3000 mm	1	
28097661003	66 x 100 x 3000 mm	1	
28097661303	66 x 130 x 3000 mm	1	
28097661503	66 x 150 x 3000 mm	1	
28097661603	66 x 160 x 3000 mm	1	
28097661803	66 x 180 x 3000 mm	1	
28097662003	66 x 200 x 3000 mm	1	
28097662203	66 x 220 x 3000 mm	1	
28097662403	66 x 240 x 3000 mm	1	
28097662603	66 x 260 x 3000 mm	1	
28097662803	66 x 280 x 3000 mm	1	
28097663003	66 x 300 x 3000 mm	1	

Artikel-Nr.	Sockeldämmprofil PVC/TK Kontur 60	VE Stück	Bestellmenge
28097600303	60 x 30 x 3000 mm	1	
28097600403	60 x 40 x 3000 mm	1	
28097600503	60 x 50 x 3000 mm	1	
28097600803	60 x 80 x 3000 mm	1	
28097601003	60 x 100 x 3000 mm	1	
28097601303	60 x 130 x 3000 mm	1	
28097601503	60 x 150 x 3000 mm	1	
28097601603	60 x 160 x 3000 mm	1	
28097601803	60 x 180 x 3000 mm	1	
28097602003	60 x 200 x 3000 mm	1	
28097602203	60 x 220 x 3000 mm	1	
28097602403	60 x 240 x 3000 mm	1	
28097602603	60 x 260 x 3000 mm	1	
28097602803	60 x 280 x 3000 mm	1	
28097603003	60 x 300 x 3000 mm	1	

Artikel-Nr.	Sockeldämmprofil PVC/TK Kontur 74	VE Stück	Bestellmenge
28097740303	74 x 30 x 3000 mm	1	
28097740403	74 x 40 x 3000 mm	1	
28097740503	74 x 50 x 3000 mm	1	
28097740803	74 x 80 x 3000 mm	1	
28097741003	74 x 100 x 3000 mm	1	
28097741303	74 x 130 x 3000 mm	1	
28097741503	74 x 150 x 3000 mm	1	
28097741603	74 x 160 x 3000 mm	1	
28097741803	74 x 180 x 3000 mm	1	
28097742003	74 x 200 x 3000 mm	1	
28097742203	74 x 220 x 3000 mm	1	
28097742403	74 x 240 x 3000 mm	1	
28097742603	74 x 260 x 3000 mm	1	
28097742803	74 x 280 x 3000 mm	1	
28097743003	74 x 300 x 3000 mm	1	

blaugelb Sockeldämmprofil EPS Mit Schwalbenschwanzverbindung

Aus einem hochverdichteten EPS (expandiertes Polystyrol) mit Schwalbenschwanzverbindung ist für bestmögliche Wärme- und Feuchteschutz an Haus- und Balkontüren aus Holz, Holz/Alu, Alu und Kunststoff einsetzbar.

Produktvorteile: endlos verlängerbar in Länge • kein Verschnitt • koppelbar in der Höhe durch Nut- und Federverbindung • 100% HFCKW-, HFKW- und HBCD-frei

Artikel-Nr.	Bautiefe in mm	Aufbauhöhe in mm	Länge in mm	VE Stück	Bestellmenge
2809303064	64	30	1.175	20	
2809305064	64	50	1.175	12	
2809310064	64	100	1.175	6	
2809303066	66	30	1.175	20	
2809305066	66	50	1.175	12	
2809308066	66	80	1.175	12	
2809310066	66	100	1.175	8	
2809303074	74	30	1.175	25	
2809305074	74	50	1.175	20	
2809308074	74	80	1.175	9	
2809310074	74	100	1.175	6	

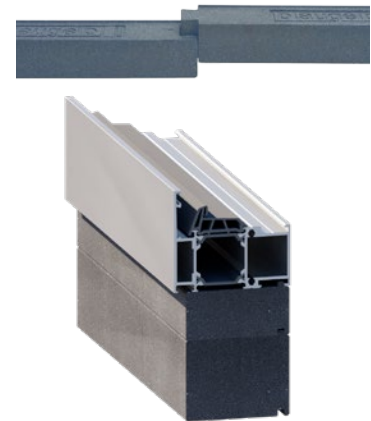

blaugelb Hybrid Polymer Crystal Dicht- und Klebstoff Zur luftdichten Abdichtung

Zwischen Rahmen-, Türschwelle und dem Sockeldämmprofil ist der Dicht- und Klebstoff zur fachgerechten Montage vorgesehen. Bei der Aufdopplung der Sockeldämmprofile untereinander wird ebenfalls an der Nut und Feder-Seite der Dicht- und Klebstoff zur luftdichten Abdichtung eingesetzt. Universell anwendbar zum Dichten und Kleben • witterungsbeständig • geeignet für alle bauüblichen Oberflächen (geeignete Vorversuche durchführen)

Artikel-Nr.	Artikelbezeichnung	VE Stück	Bestellmenge
28095426600	Kartuschen à 290 ml	12	



blaugelb Montagewinkel p.z. blaugelb Sockeldämmprofilen

Sichere Befestigung raumhoher Fensterelemente (auch mit Mehrfachkopplungen)

Produktvorteile: Für die Befestigung von absturzsichernden Elementen geprüft • statisch bemessbar zur Nachweisführung der Befestigung durch umfangreiche Prüferien • Winkel beidseitig verwendbar – angepasst auf die jeweilige Bausituation • hoher Korrosionsschutz

Artikel-Nr.	Abmessung in mm	VE Stück	Bestellmenge
280920600402	40 x 60	100	
280920801002	80 x 100	50	
280921561002	156,5 x 100	40	
280922001002	200 x 100	25	
280922401002	240 x 100	25	



blaugelb Rahmenfixschraube FK-T30 Mit Flachkopf

Für die Verschraubung vom blaugelb Montagewinkel am Sockeldämmprofil

Artikel-Nr.	Abmessung in mm	VE Stück	Bestellmenge
2809575042	7,5 x 42	100	
2809575062	7,5 x 62	100	

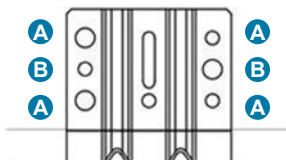

- A** blaugelb Sockeldämmprofil IHP/EPS bzw. blaugelb Sockeldämmprofil EPS
- 4 x blaugelb Rahmenfixschraube FK-T30
- B** blaugelb Sockeldämmprofil PVC/EPS
- 2 x blaugelb Rahmenfixschraube FK-T30

Produkte für den Baukörperanschluss

Abdichtung, Dämmung

ClearoPAG 170 PU-Schaum Reiniger Für CP1 und CP2 Dosiergerät

Zum Reinigen von frischen PU-Schaumspritzern.

Artikel-Nr.	Artikelbezeichnung	VE Box	Bestellmenge
328600170	ClearoPAG 170 PU-Schaum Reiniger	12 Dosen/Box	



Klebeschäum 1K ClearoPAG Insta Stik™ D Zur Verklebung von Dämmstoffplatten im Flachdachbereich

Feuchtigkeitshärtender 1-Komponenten Polyurethan Klebeschäum aus der Dose mit umweltverträglichem Treibgas.

Die Ausbeute ist 20 % größer als beim Perimeter Kleber, daher ist Insta Stik™ D preiswerter.

Verarbeitungstemperatur von +5°C bis +35°C

optimale Verarbeitungstemperatur zwischen +18°C und +25°C

Temperaturbeständigkeit von -40°C bis +100°C

DuPont™ Insta Stik™ ist eine Marke der Konzerngesellschaften der DuPont de Nemours, Inc.

Artikel-Nr.	Artikelbezeichnung	VE Box	Bestellmenge
329710001	Klebeschäum 1K ClearoPAG Insta Stik™ D 870 ml	12 Dosen/Box	



Metall Lite XL 80 Dachpistole Für Klebeschäum 1K ClearoPAG Insta Stik™ D

Dachpistole-Dosiergerät XL 80 für Insta Stik™ D Pistolenrohr-Länge 80 cm zum Schäumen im Stehen, Gehäuse Metall, gummierter Griff und Messingstellsschraube, Farben: rot/schwarz

Artikel-Nr.	Artikelbezeichnung	VE Stück	Bestellmenge
32910004338	Metall Lite XL 80 Dachpistole	1	
32910004338.1	Der abgewinkelte PTFE-Adapter ist geeignet für die 2spurige Ausbringung des Klebers.	1	



Alle Datenblätter sind hier zu finden:
www.foppe.de/downloads



Abholkarte für leere
PU-Schaumdosen



PU-Schulung erforderlich

Sichere Verwendung von Diisocyanaten in Polyurethan (PU)-Kleber-, Dicht- und Schäumen

weitere Infos

ClearoPAG 167PLUS – Ausschäumen – Abschneiden – Fertig



Mit ClearoPAG 167PLUS schaffen Sie eine moderne und effiziente Lösung für luftdichte Fensteranschlussfugen, die schnell, sicher und kostengünstig ist. Dank des innovativen 1-Komponenten Volumen-Aerosol-Klebstoffs, der alle entscheidenden Anforderungen des GEG erfüllt, wird eine zuverlässige und langlebige Abdichtung gewährleistet. Der Verzicht auf Folien und Dichtbänder im Innenbereich sorgt für eine saubere und unkomplizierte Anwendung. Ideal sowohl für die Renovierung bestehender Gebäude als auch für den Neubau – eine Lösung, die Zeit und Ressourcen spart, ohne Kompromisse bei der Qualität einzugehen.

TESTEN SIE SELBST: ClearoPAG 167PLUS Testpaket



AUF WUNSCH MIT IHREM
PERSÖNLICHEN LOGO
LIEFERBAR



KOMPLETTLÖSUNG SERVICEKOFFER PU Schaum, Heizmatte und Zubehör Alles dabei – sofort startklar

Mit unserem vielseitigen Servicekoffer haben Sie jederzeit alles im Griff! Ob unterwegs oder vor Ort – er ist **stets einsatzbereit** und bietet optimale Organisation. Dank seines durchdachten Designs ist der Koffer bequem zu bedienen, was Ihnen maximale Flexibilität und Effizienz garantiert. **Inklusive Heizmatte**, die stets für die richtige Temperatur sorgt – ideal für Arbeiten auch in anspruchsvollen Umgebungen. Perfekt für jede Aufgabe, bei der Schnelligkeit, Komfort und praktische Handhabung gefragt sind.

Gestalten Sie Ihren Koffer **individuell mit Ihrem Logo** – ganz nach Ihren Wünschen! Sprechen Sie uns an, und wir übernehmen die Gestaltung, damit Ihr Unternehmen perfekt präsentiert wird. Von der Idee bis zur Umsetzung: Wir machen es möglich.

Produkte für den Baukörperanschluss

Abdichtung, Dämmung

ClearoPAG 167_{PLUS}

Luftdichte Fugen OHNE zweite Abdichtung

Einkomponentiger flexibler Volumen-Aerosol-Klebstoff zum luft- und schlagregendichten Einbau von Bauelementen.

Weitere Materialien zur Herstellung der Luftdichtheit werden NICHT benötigt!
750 ml, einschl. 1 Multifunktionsdüse

- dauerhaft luftdicht ($< 0,1 \text{ m}^3/\text{mh}(\text{daPa})^{2/3}$), nach DIN 4108
- dauerhaft flexibel – optimale Bewegungsaufnahme
- keine Abdichtung mit Folien erforderlich
- dauerhafte Verklebung von Baukörper und Bauelement
- dauerhaft gedämmt (Wärmeleitfähigkeit $\leq 0,036 \text{ W}/(\text{m}^2\text{K})$)
- Brandklasse B2 nach DIN 4102
- Temperaturbeständigkeit von -40° bis $+100^\circ$
- haftet auf z.B. mineralischen Untergründen, Holz, Kunststoff und Metall
- schlagregenbeständig durch Abkleben mit geeigneten Materialien

Mindestbestellmenge: 12 Dosen

Artikel-Nr.	Artikelbezeichnung	VE Box	Bestellmenge
329600167	ClearoPAG 167 _{PLUS} 750 ml	12 Dosen/Box	
32910003967	Multifunktionsdüse 5,3 x 50 mm für normale Fugen	10	
32910003968	Multifunktionsdüse 3,2 x 75 mm für kleine Fugen	10	

ClearoPAG 167_{PLUS} Testpaket

Inhalt:

- 1 Dose Volumen-Aerosol-Klebstoff 329600167ED
- 1 Dosiergerät CP1 Metall 32910003667
- 1 Multifunktionsdüse 32910003967
- 1 Zerstäuberflasche 32906267 (zum notwendigen Vorfeuchten)

Bitte beachten:

Bei kurzen Unterbrechungen von wenigen Tagen bis hin zu wenigen Wochen kann die Dose auf dem Dosiergerät verbleiben. Bei Unterbrechungen von 2 Wochen und länger empfehlen wir, die Dose abzuschrauben, das Dosiergerät gründlich zu reinigen, die Feststellschraube zu verschließen und sämtliche Komponenten sicher zu verstauen.

Artikel-Nr.	Artikelbezeichnung	VE Box	Bestellmenge
3296001679	Testpaket ClearoPAG 167 _{PLUS}	1 Box	

Dosiergerät CP1 Metall

Für alle gängigen PU-Montageschaumsysteme

Auf 20° Grad veränderter Dosenaufnahmewinkel zur besseren Verarbeitung im Sturzbereich

- robuste, betriebssichere Ausführung
- konstruiert für den täglichen Einsatz
- Düsenrohr aus rostfreiem Stahl
- kein Hineindiffundieren in die Materialkanäle
- keine Aushärtungen im Gerät

Artikel-Nr.	Artikelbezeichnung	VE Stück	Bestellmenge
32910003667	Dosiergerät CP1 Metall	1	
32910003967	Multifunktionsdüse 5,3 x 50 mm für normale Fugen	10	
32910003968	Multifunktionsdüse 3,2 x 75 mm für kleine Fugen	10	

Ausschäumen – Abschneiden – Fertig

Erfüllt die entscheidende Anforderung des GEG nach dauerhafter Luftdichtheit der Baukörperanschlussfuge!



Für alle gängigen Schäume

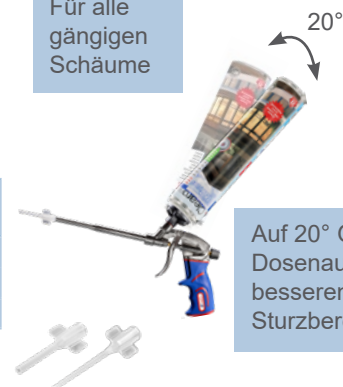

Auf 20° Grad veränderter Dosenaufnahmewinkel zur besseren Verarbeitung im Sturzbereich



Alle Datenblätter sind hier zu finden:
www.foppe.de/downloads



Abholkarte für leere PU-Schaumdosen



PU-Schulung erforderlich

Sichere Verwendung von Diisocyanaten in Polyurethan (PU)-Klebstoffen, Dicht- und Schäumen

weitere Infos

Pageris Dosiergerät P20eco
Für 1K Pistolenschäume

- sehr gutes Handling bei niedrigem Eigengewicht
- kein Nachlaufen des Schaumes beim Wechsel der Dose durch die einzigartige Formschlüssigkeit der Kugel im Adapter
- Antihafbeschichtung verhindert die Haftung des Schaumes und ermöglicht dadurch eine schnelle und einfache Reinigung der Pistole und eine längere Lebensdauer
- passend für alle handelsüblichen Pistolenschäume

Artikel-Nr.	Artikelbezeichnung	VE Stück	Bestellmenge
32910004337	Pageris Dosiergerät P20eco	1	
32910003967	Multifunktionsdüse 5,3 x 50 mm für normale Fugen	10	
32910003968	Multifunktionsdüse 3,2 x 75 mm für kleine Fugen	10	



Für alle gängigen Schäume

Zerstäuberflasche
Für die Anfeuchtung der Wandfläche für ClearoPAG 167PLUS

Artikel-Nr.	Artikelbezeichnung	VE Stück	Bestellmenge
32906267	Zerstäuberflasche 0,5 l	1	



ClearoPAG 167/G
Aerosol-Haft-Grunddispersion

VE = 1 Kanister á 3500 ml / 3,5 Liter
inkl. Trichter und Zerstäuberflasche

Artikel-Nr.	Artikelbezeichnung	VE Stück	Bestellmenge
329600167G	ClearoPAG 167/G, 1 Kanister á 3,5 Liter	1	



ClearoPAG 170
PU-Schaum Reiniger

Für CP1 und CP2 Dosiergerät, zum Reinigen von frischen PU-Schaumspritzern

Artikel-Nr.	Artikelbezeichnung	VE Box	Bestellmenge
328600170	ClearoPAG 170 PU-Schaum Reiniger	12 Dosen/Box	

ClearoPAG 167PLUS / Servicekoffer
Das komplette System im praktischen Set

- 4x ClearoPAG 167PLUS Art.Nr.: 329600167
- 1x Dosiergerät CP1 Metall Art.Nr.: 32910003667
- 1x Zerstäuberflasche Art.Nr.: 32906267
- 1x PU-Schaum Pistolenreiniger 170 Art.Nr.: 338600170
- 10x Multifunktionsdüsen 5,3x50 mm Art.Nr.: 32910003967
- 1x Heizmatte ohne Temperaturregler Art.Nr.: 327000102
- 1x Handschuhe

Artikel-Nr.	Artikelbezeichnung	VE Stück	Bestellmenge
329600167SK	ClearoPAG Servicekoffer	1	
329600167SKol	ClearoPAG Servicekoffer ohne Inhalt für Ihre individuelle Bestückung	1	



AUF WUNSCH MIT IHREM PERSÖNLICHEN LOGO LIEFERBAR



Produkte für den Baukörperanschluss

Abdichtung, Dämmung

Nüßing 2K Montageschaum High Load B2 2K PU-Klebeschaum

Zur zusätzlichen Lastabtragung bei Fenstern, Haustüren, Hebe- Hebeschiebeelemente, zur Befestigung / Montage von Innentüren, Unterfüllen von Duschtassen und Badewannen.

- zusätzliche Lastaufnahme • extrem schnelle Aushärtung • höhere Stabilität & Sicherheit

Artikel-Nr.	Artikelbezeichnung	VE Box	Bestellmenge
3211138732	Nüßing 2K Montageschaum High Load B2	12 Dosen/Box	



Nüßing 2K Zargenschaum B1 2K PU-Schaum zur schnellen und sicheren Dämmung und Montage

Montage und Dämmung von Tür- und Stahlzargen, Fensterelementen am Baukörper, Füllen und Ausschäumen von Hohlräumen im Apparate- und Metallbau, Elektroinstallation, Setzen von Badewannen- und Duschtassenträgern u.v.m.

- extrem schnelle Aushärtung • schwer entflammbar (B1) • hohe Klebefestigkeit • hohe Sicherheit

Artikel-Nr.	Artikelbezeichnung	VE Box	Bestellmenge
3211138734	Nüßing 2K Zargenschaum B1	12 Dosen/Box	



Nüßing 4 Seasons Montageschaum B2 1K PU-Pistolenschaum zum Füllen, Dämmen und Dichten

Zum Füllen, Dämmen und Dichten von mechanisch befestigten Fenster- und Türrahmen, Hohlräumen, Leitungsdurchführungen jeglicher Art

- Ganzjahres-Schaum • zuverlässig bei wechselnden Temperaturen • universell einsetzbar

Artikel-Nr.	Artikelbezeichnung	VE Stück	Bestellmenge
3211138733	Nüßing 4 Seasons Montageschaum B2	12 Dosen/Box	



Nüßing Sprühprimer Haftvermittler mit selbstklebender Wirkung

Haftverbesserung auf bauüblichen Untergründen. Verarbeitung nur für Folien. Nicht in Verbindung mit PU-Schaum

- deutlich bessere Haftung • einfache Anwendung • erhöht Dauerhaftigkeit der Verbindung

Artikel-Nr.	Artikelbezeichnung	VE Stück	Bestellmenge
3210660413	Nüßing Sprühprimer	12 Dosen/Box	



Soudafoam Adapter B2
1K PU-Adapterschaum zum Füllen, Dämmen und Montieren

Zum Füllen, Isolieren, Abdichten von mechanisch befestigten Fenster- und Türrahmen, Hohlräumen, Öffnungen bei der Dachkonstruktion u.v.m.

- sofort einsatzbereit
- keine Pistole notwendig
- ideal für kleinere & flexible Einsätze

Artikel-Nr.	Artikelbezeichnung	VE Box	Bestellmenge
3230105605	Soudafoam Adapter B2	12 Dosen/Box	



Soudafoam Gun B2
1K PU-Pistolenschaum zum Füllen, Dämmen und Montieren

Zum Füllen, Isolieren, Abdichten von mechanisch befestigten Fenster- und Türrahmen, Hohlräumen, Öffnungen bei der Dachkonstruktion u.v.m.

- präzise Dosierung
- sehr wirtschaftlich
- sauberes Arbeiten mit Pistole

Artikel-Nr.	Artikelbezeichnung	VE Box	Bestellmenge
3230100855	Soudafoam Gun B2	12 Dosen/Box	



Soudafoam 2K B2
2K PU-Schnellschaum zur schnellen und sicheren Dämmung und Montage

Installation, Füllung, Abdichtung von Innentüren, Hohlräumen, Öffnungen bei Dachkonstruktionen u.v.m.

- extrem schnelle Aushärtung
- hohe Stabilität
- ideal für zügige Montage

Artikel-Nr.	Artikelbezeichnung	VE Stück	Bestellmenge
3230106178	Soudafoam 2K B2	12 Dosen/Box	



Alle Datenblätter sind hier zu finden:
www.foppe.de/downloads





Abholkarte für leere
PU-Schaumdosen





PU-Schulung erforderlich

Sichere Verwendung von Diisocyanaten in Polyurethan (PU)-Kleber-, Dicht- und Schäumen

weitere Infos

PROFIS WISSEN - TEMPERATUR IST ALLES



FOPPE Wärmebox Maxi

- FOPPE Wärmebox Maxi 750 ml
- für PU-Schäume, Silikone und Klebstoffe
- für 12 Dosen bis zu 750 ml
- die Froth-Pak Box kann mit Dosiergerät geschlossen werden
- Temperatur ist regelbar
- keine Überhitzung
- können mit persönlichem Logo beliefert werden
- VE = 1 Stk. Wärmebox

Artikel-Nr.	Artikelbezeichnung	VE Stück	Bestellmenge
327000202	FOPPE Wärmebox Maxi Bauschaum	1	



Die Thermobox ist Gebrauchsmuster geschützt!

FOPPE® Baustellen Thermobox Für optimale Verarbeitungstemperatur

Die Gebrauchsmuster geschützte Thermobox sorgt allzeit für die optimale Lager- und Verarbeitungstemperatur von PU-Schäumen, Silikonen und Klebstoffen.

Artikel-Nr.	Artikelbezeichnung	VE Stück	Bestellmenge
327000201	Gewährleistung in den Wintermonaten + 20° bis + 22° Verarbeitungstemperatur	1	



**SCHLUSS MIT KALTEN DOSEN
PERFEKT FÜR UNTERWEGS**

ClearoPAG CP2 FHM

Dünne Heizmatte für den Baustelleneinsatz

Flexible und extra dünne Heizmatte, welche speziell für den Baustelleneinsatz zum „Temperieren/ Warmhalten“ entwickelt wurde. Somit ist gewährleistet, dass eine optimale Verarbeitungstemperatur (Doseninhalt) erreicht wird. Vielseitig einsetzbar, erzielt optimale Verarbeitungstemperatur von bauchemischen Produkten, Stromversorgung mit 230V

Artikel-Nr.	Artikelbezeichnung	VE Stück	Bestellmenge
327000101	Heizmatte 600 x 250 mm	1	
327000102	Heizmatte 460 x 290 mm	1	



KFZ Kartuschenvorwärmer

FOPPE Kartuschenvorwärmer Tmax 65°C, Typ: HC065-C310-230V-R, geeignet f. bis zu 2 x 310 ml Kartuschen 230 V, 100 W, Schutzklasse I, Temperatur einstellbar mittels Regler

Artikel-Nr.	Artikelbezeichnung	VE Stück	Bestellmenge
327000301	FOPPE Kartuschenvorwärmer Tmax 65°C	1	



KFZ Spannungswandler

Wechselrichter 500W / Yinleader Spannungswandler DC 12V auf AC 230V / KFZ Inverter mit EU-Steckdose und 2 USB Anschlüsse inkl. KFZ Zigarettenanzünder Stecker

Artikel-Nr.	Artikelbezeichnung	VE Stück	Bestellmenge
327000121	Wechselrichter 500W	1	



Alle Datenblätter sind hier zu finden:
www.foppe.de/downloads





Abholkarte für leere
PU-Schaum Dosen



PU-Schulung erforderlich

Sichere Verwendung von Diisocyanaten in Polyurethan (PU)-Kleb-, Dicht- und Schäumen

weitere Infos

KOMPLETTLÖSUNG SERVICEKOFFER PU-Schaum, Heizmatte + Zubehör

- alles dabei + sofort startklar
- gute Verarbeitung bei Kälte

AUF WUNSCH MIT IHREM
PERSÖNLICHEN LOGO
LIEFERBAR



FOPPE® Distanzscheiben

in Aluminium, Holz oder Stahl für Brandschutzbefestigungen

FOPPE® Distanzscheiben Aluminium

Kein Abrutschen von der Schraube

In der Endlage drehen sich die Scheiben der Schwerkraft folgend mit dem offenen Schlitzende nach unten. Sie bleiben also unabhängig von einem seitlichen Anpressdruck **sicher auf der Befestigungsschraube fixiert**.
Abmessung: 60 x 60 mm

Artikel-Nr.	Stärke in mm	Farbe	VE Stück	Bestellmenge
29896001.100	1	Alu Natur	100	
29896002.100	2	blau	100	
29896002L	2	blau	250	
29896003.100	3	rot	100	
29896003L	3	rot	250	
29896004.100	4	gelb	100	
29896004L	4	gelb	250	
29896005.100	5	grün	100	
29896005L	5	grün	250	
29896006.100	6	schwarz	100	
29896006L	6	schwarz	250	
29896007.100	7	blau	100	
29896007L	7	blau	250	
29896008.100	8	rot	100	
29896008L	8	rot	250	
29896009.100	9	gelb	100	
29896009L	9	gelb	250	
29896010.100	10	grün	100	
29896010L	10	grün	250	
29896015.100	15	grün	100	
29896015L	15	grün	200	
29896020.100	20	grün	100	
29896020L	20	grün	200	

Artikel-Nr.	Artikelbezeichnung	VE Stück	Bestellmenge
29896101	Sortimentspaket A, Abmessungen: 2/3/4/5/6 mm je 50 Stk.	250	
29896102	Sortimentspaket B, Abmessungen: 1/10/15/20 mm je 50 Stk.	200	



- optimale Alternative zu Distanzklötzen aus Eigenfertigung
- Spaltüberbrückung bis 30 mm durch kombinieren mehrerer Distanzscheiben
- seitlich auf Befestigungsschrauben bis 12 mm Ø aufschiebbar
- kein Abrutschen von der Schraube
- durch Farbcodierung schnelle Auswahl der benötigten Stärke
- schneller u. einfacher Ausgleich von Unebenheiten bei der Montage.

Brandschutzelemente
sicher gemäß
Zulassung befestigen

Gebrauchsmuster geschützt!

KEIN ABRUTSCHEN

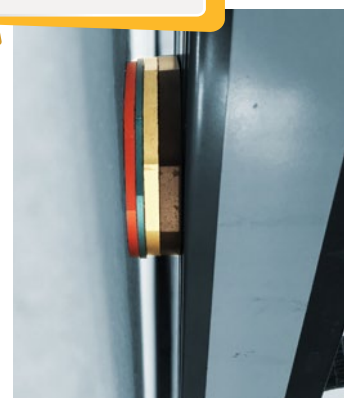
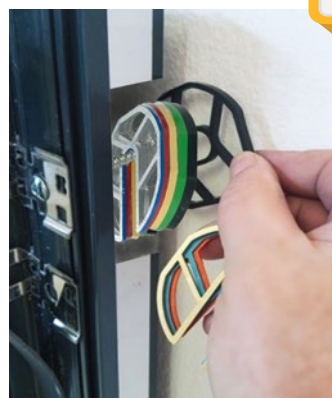

Produkte für den Baukörperanschluss

Befestigungstechnik

Produktinformation

Bestimmend für das Material der an den Befestigungspunkten von Brandschutzelementen hinterlegten Distanzscheiben ist nicht deren Feuerbeständigkeit, sondern welches Material für die Brandschutzprüfung verwendet wurde. Wir haben die Distanzscheiben in den hierzu üblicherweise verwendeten Materialien Aluminium, Stahl und Hartholz vorrätig. So bieten wir für jedes Bauelement mit Brandschutzanforderungen, ob in Aluminium, Stahl oder Holz, eine geeignete Spalthinterlegung im Bereich der Befestigung an.



FOPPE® Distanzscheiben Holz

Kein Abrutschen von der Schraube

Schneller und einfacher Ausgleich von Unebenheiten bei der Montage.
Abmessung: 45x100 mm

Artikel-Nr.	Stärke in mm	Farbe	VE Stück	Bestellmenge
29898002.100	2	blau	100	
29898002L	2	blau	250	
29898003.100	3	rot	100	
29898003L	3	rot	250	
29898004.100	4	gelb	100	
29898004L	4	gelb	250	
29898005.100	5	grün	100	
29898005L	5	grün	250	
29898006.100	6	schwarz	100	
29898006L	6	schwarz	250	
29898007.100	7	blau	100	
29898007L	7	blau	250	
29898008.100	8	rot	100	
29898008L	8	rot	250	
29898010.100	10	grün	100	
29898010L	10	grün	250	
29898015.100	15	grün	100	
29898015L	15	grün	200	
29898020.100	20	grün	100	
29898020L	20	grün	200	

Artikel-Nr.	Artikelbezeichnung	VE Stück	Bestellmenge
29898101	Sortimentspaket A, Abmessungen: 2/3/4/5/6 mm je 50 Stk.	250	
29898102	Sortimentspaket B, Abmessungen: 1/10/15/20 mm je 50 Stk.	200	

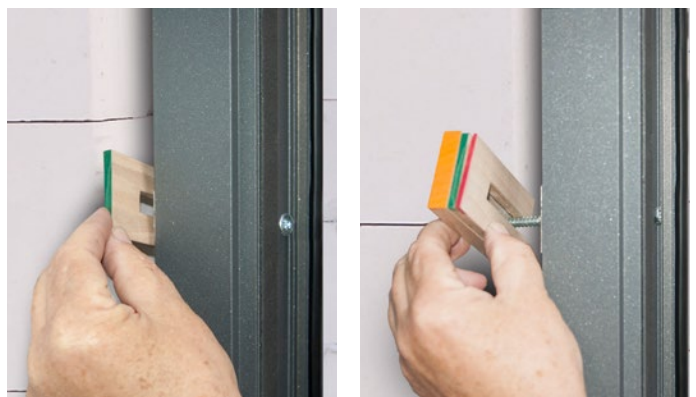

FOPPE® Distanzscheiben Stahl

Kein Abrutschen von der Schraube

Allgemeiner Baustahl, gebeizt und geölt.
Schneller und einfacher Ausgleich von Unebenheiten bei der Montage.
Abmessung: 45x60 mm

Artikel-Nr.	Stärke in mm	VE Stück	Bestellmenge
29897001.100	1	100	
29897001L	1	250	
29897002.100	2	100	
29897002L	2	250	
29897003.100	3	100	
29897003L	3	250	
29897004.100	4	100	
29897004L	4	250	
29897005.100	5	100	
29897005L	5	250	
29897006.100	6	100	
29897006L	6	250	
29897008.100	8	100	
29897010.100	10	100	

Artikel-Nr.	Artikelbezeichnung	VE Stück	Bestellmenge
29897101	Sortimentspaket A, Abmessungen: 2/3/4/5/6 mm je 50 Stk.	250	

VERZINKT ODER IN
EDELSTAHL AUF
ANFRAGE LIEFERBAR

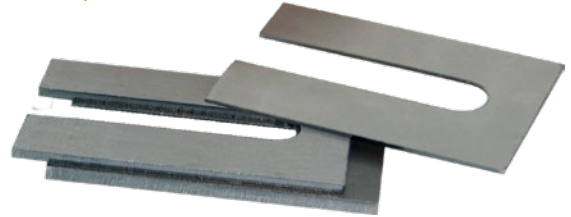

 Individuelle Maße
auf Anfrage



Produkte für den Baukörperanschluss

Befestigungstechnik

Diskoklick Distanzplatten Typ 2

Mit Schraubverankerung – kein Abrutschen von der Schraube

Schneller und einfacher Ausgleich von Unebenheiten bei der Montage.

Schlitzmaß 12 mm bei Größe 50 x 50 mm

Schlitzmaß 13 mm bei Größe 40 x 30 mm

Schlitzmaß 15 mm bei Größe 65 x 52,5 mm

Artikel-Nr.	Abmessung in mm	Farbe	VE Stück	Bestellmenge
25112581	40 x 30 x 1	weiß	1.000	
25112582	40 x 30 x 2	blau	1.000	
25112583	40 x 30 x 3	rot	1.000	
25112584	40 x 30 x 4	gelb	1.000	
25112585	40 x 30 x 5	grün	1.000	
25112595	50 x 50 x 2	blau	1.000	
25112596	50 x 50 x 3	rot	1.000	
25112597	50 x 50 x 4	gelb	1.000	
25112598	50 x 50 x 5	grün	1.000	
25112606	65 x 52,5 x 1	weiß	1.000	
25112607	65 x 52,5 x 2	blau	1.000	
25112608	65 x 52,5 x 3	rot	1.000	
25112609	65 x 52,5 x 4	gelb	1.000	
25112610	65 x 52,5 x 5	grün	1.000	
25112611	65 x 52,5 x 6	schwarz	500	
25112612	65 x 52,5 x 8	grau	500	
25112613	65 x 52,5 x 10	braun	500	



Diskoklick Distanzplatten Typ 2 – Sortimentspakete

Artikel-Nr.	Artikelbezeichnung	VE Stück	Bestellmenge
25112574	Sortimentspaket A Inhalt: • je 200 Stück 40x30x1 mm, 40x30x2 mm, 40x30x3 mm, 40x30x4 mm, 40x30x5 mm • je 100 Stück 65x52,5x1 mm, 65x52,5x3 mm, 65x52,5x5 mm • 10 Justierkeile, schwarz	1.310	
25112575	Sortimentspaket B Inhalt: • je 400 Stück 40x30x1 , 40x30x3 , 40x30x5 • je 250 Stück 40x30x2 , 40x30x4	1.700	

Diskoklick Distanzplatten Typ 3 mit Montagehilfe

Mit Schraubverankerung – kein Abrutschen von der Schraube

Schneller und einfacher Ausgleich von Unebenheiten bei der Montage. Die Montagehilfe erleichtert das Positionieren bei der Befestigung. Schlitzmaß 15 mm

Artikel-Nr.	Abmessung in mm	Farbe	VE Stück	Bestellmenge
25120962	65 x 52,5 x 1	weiß	1.000	
25120963	65 x 52,5 x 2	blau	1.000	
25120964	65 x 52,5 x 3	rot	500	
25120965	65 x 52,5 x 4	gelb	500	
25120966	65 x 52,5 x 5	grün	500	
25120967	65 x 52,5 x 6	schwarz	500	
25120968	65 x 52,5 x 8	grau	500	
25120947	65 x 52,5 x 10	braun	500	



Produktinformation

Euroclick Distanzplattensystem
Professionelles Ausrichten, Unterlegen und Begradigen

Einsatzbereich:
Zum Ausrichten im Fenster- und Türenbau sowie im Innen- und Trockenausbau.

Montagefreundlich:
Schnelles und einfaches Ausgleichen während der Montage durch das Unterlegen von millimetergenauen Euroclick's.

Stabil und sicher:
Kraftschlüssige, direkte Lastenaufnahme durch Festpressen der Unterbaukonstruktion auf die Euroclick's im Schraubbereich. Sperrhaken verhindert das Abrutschen des Euroclick's von der Schraube.



Euroclick Distanzplatten Typ 1
Ohne Schraubverankerung

Schneller und einfacher Ausgleich von Unebenheiten bei der Montage. Riffelung zum Übereinanderlegen mehrerer Platten. Schlitzmaß 15 mm

Artikel-Nr.	Abmessung in mm	Farbe	VE Stück	Bestellmenge
25114481	65 x 52,5 x 1	natur	1.000	
25114482	65 x 52,5 x 2	blau	1.000	
25114483	65 x 52,5 x 3	rot	1.000	
25114484	65 x 52,5 x 4	gelb	1.000	
25114485	65 x 52,5 x 5	grün	500	
25114486	65 x 52,5 x 6	schwarz	500	
25114487	65 x 52,5 x 8	grau	500	
25114488	65 x 52,5 x 10	braun	500	



Euroclick Distanzplatten Typ 2
Mit Schraubverankerung – kein Abrutschen von der Schraube

Schneller und einfacher Ausgleich von Unebenheiten bei der Montage. Riffelung zum Übereinanderlegen mehrerer Platten. Mit Schraubverankerung, kein Abrutschen von der Schraube. Schlitzmaß 13 mm bei Größe 40 x 30 mm
Schlitzmaß 15 mm bei Größe 65 x 52,5 mm

Artikel-Nr.	Abmessung in mm	Farbe	VE Stück	Bestellmenge
25112620	40 x 30 x 1	natur	1.000	
25112621	40 x 30 x 2	blau	1.000	
25112622	40 x 30 x 3	rot	1.000	
25112623	40 x 30 x 4	gelb	1.000	
25112624	40 x 30 x 5	grün	1.000	
25112625	40 x 30 x 6	schwarz	1.000	
25112626	40 x 30 x 8	grau	500	
25112627	40 x 30 x 10	braun	500	
25114557	65 x 52,5 x 1	natur	1.000	
25114489	65 x 52,5 x 2	blau	1.000	
25114490	65 x 52,5 x 3	rot	1.000	
25114491	65 x 52,5 x 4	gelb	1.000	
25114492	65 x 52,5 x 5	grün	500	
25114493	65 x 52,5 x 6	schwarz	500	
25114494	65 x 52,5 x 8	grau	500	
25114495	65 x 52,5 x 10	braun	500	



Produkte für den Baukörperanschluss

Befestigungstechnik

Euroclick Distanzplatten Typ 2 – Sortimentspakete Mit Schraubverankerung – kein Abrutschen von der Schraube

Artikel-Nr.	Artikelbezeichnung	VE Stück	Bestellmenge
25117372	Sortimentspaket A Inhalt: • je 200 Stück 40x30x1, 40x30x2, 40x30x3, 40x30x4, 40x30x5 • je 100 Stück 65x52,5x1, 65x52,5x3, 65x52,5x5 10 Justierkeile, schwarz, Schlitzmaß: 13 mm bei 40 x 30 mm, 15 mm bei 65 x 52,5 mm	1.310	
25117373	Sortimentspaket B Inhalt: • je 400 Stück 40x30x1, 40x30x3, 40x30x5 • je 250 Stück 40x30x2, 40x30x4 Schlitzmaß 13 mm	1.700	

Euroclick Distanzplatten Typ 3 mit Montagehilfe Mit Schraubverankerung – kein Abrutschen von der Schraube

Schneller und einfacher Ausgleich von Unebenheiten bei der Montage. Riffelung zum Übereinanderlegen mehrerer Platten. Mit Schraubverankerung, kein Abrutschen von der Schraube. Die Montagehilfe erleichtert das Positionieren bei der Befestigung. Schlitzmaß 15 mm



Artikel-Nr.	Abmessung in mm	Farbe	VE Stück	Bestellmenge
25114558	65 x 52,5 x 1	natur	1.000	
25114496	65 x 52,5 x 2	blau	1.000	
25114497	65 x 52,5 x 3	rot	1.000	
25114498	65 x 52,5 x 4	gelb	1.000	
25114499	65 x 52,5 x 5	grün	500	
25114500	65 x 52,5 x 6	schwarz	500	
25114501	65 x 52,5 x 8	grau	500	
25114502	65 x 52,5 x 10	braun	500	

Euroclick Distanzplatten Typ 3 mit Montagehilfe – Sortimentspakete Mit Schraubverankerung – kein Abrutschen von der Schraube

Artikel-Nr.	Artikelbezeichnung	VE Stück	Bestellmenge
25116985	Sortimentspaket A Inhalt: • je 200 Stück 40x30x1, 40x30x2, 40x30x3, 40x30x4, 40x30x5 • je 100 Stück 65x52,5x1, 65x52,5x3, 65x52,5x5, 10 Justierkeile, schwarz, Schlitzmaß: 13 mm bei 40 x 30 mm, 15 mm bei 65 x 52,5 mm	1.310	
25118768	Sortimentspaket B Inhalt: • je 400 Stück 40x30x1, 40x30x3, 40x30x5 • je 250 Stück 40x30x2, 40x30x4 Schlitzmaß: 13 mm	1.700	

Unterlegplatten, Montageklötze aus Kunststoff
Druckfest für alle Einsatzzwecke

Der belastbare Helfer beim Unterlegen und Ausrichten, druckfest für alle Einsatzzwecke, u. a. für Hebeschiebetüren, Randverbundverträglich durch hochwertiges Polypropylen, geeignet für große Lasten, temperaturbeständig u. maßgenau – auch bei Nässe, Wärme oder Kälte.

Artikel-Nr.	Abmessung in mm	Farbe	VE Stück	Bestellmenge
21240060015	40 x 60 x 1,5	weiß	1.000	
2124006002	40 x 60 x 2	blau	1.000	
2124006003	40 x 60 x 3	rot	1.000	
2124006004	40 x 60 x 4	gelb	1.000	
2124006005	40 x 60 x 5	grün	1.000	
2124006010	40 x 60 x 10	braun	500	
2124006015	40 x 60 x 15	grau	500	
2124006020	40 x 60 x 20	schwarz	250	
2125306603	53 x 66 x 3	rot	500	
2125306605	53 x 66 x 5	grün	500	
2125306610	53 x 66 x 10	braun	250	
2125314001	53 x 140 x 1	weiß	250	
2125314002	53 x 140 x 2	blau	250	
2125314003	53 x 140 x 3	rot	250	
2125314005	53 x 140 x 5	grün	250	
2125314010	53 x 140 x 10	braun	100	
2125314020	53 x 140 x 20	schwarz	100	
2125317001	53 x 170 x 1	weiß	250	
2125317002	53 x 170 x 2	blau	250	
2125317003	53 x 170 x 3	rot	250	
2125317005	53 x 170 x 5	grün	250	
2125317010	53 x 170 x 10	braun	100	
2125317020	53 x 170 x 20	schwarz	100	
2125321001	53 x 210 x 1	weiß	250	
2125321002	53 x 210 x 2	blau	250	
2125321003	53 x 210 x 3	rot	250	
2125321005	53 x 210 x 5	grün	250	
2125321010	53 x 210 x 10	braun	100	
2125321020	53 x 210 x 20	schwarz	100	
2126018001	60 x 180 x 1	schwarz	250	
2126018002	60 x 180 x 2	blau	250	
2126018003	60 x 180 x 3	rot	250	
2126018005	60 x 180 x 5	grün	250	
2126018010	60 x 180 x 10	braun	100	
2126018015	60 x 180 x 15	grau	100	
2126018020	60 x 180 x 20	schwarz	100	



Justier und Montagekeile
Kunststoff

schwarz, Polypropylen PP

Artikel-Nr.	Artikelbezeichnung	VE Stück	Bestellmenge
25112577	58 x 30 mm, Höhe 2,5 - 7 mm	500	
25112578	58 x 30 mm, Höhe 2,5 - 12 mm	500	
25112579	115 x 30 mm, Höhe 1- 18 mm	500	
25112580	58 x 30 mm, Höhe 14,5 - 20 mm	500	



Produkte für den Baukörperanschluss

Folien, Kleber, Dichtbänder

Fasatan® Dichtungsbahn Standard für außen

Abdichtungsfolie aus EPDM-Kautschuk

Abdichtungsfolie aus EPDM-Kautschuk, geeignet zur Verklebung auf Flächen und zur Schnellmontage. Dampfdiffusionsoffen zur Fenster- und Türabdichtung im Außenbereich.

• passt sich Bauwerksdehnungen an • dauerhaft dicht • UV- und bitumenbeständig

Artikel-Nr.	Breite mm	Stärke mm	VE Stück/m	Bestellmenge
351293010	100	0,8	1 x 20	
351293015	150	0,8	8 x 20	
351293020	200	0,8	5 x 20	
351293025	250	0,8	5 x 20	
351293030	300	0,8	4 x 20	
351293035	350	0,8	4 x 20	
351293040	400	0,8	4 x 20	
351293050	500	0,8	1 x 20	
351293075	750	0,8	1 x 20	
351293100	1000	0,8	1 x 20	
351293120	1200	0,8	1 x 20	
351293150	1500	0,8	1 x 20	

Auf Anfrage auch in der Stärke 1,5mm erhältlich.



Fasatan® 0,8 mm & stärker

Geeignet für die Bauwerksabdichtung nach DIN 18195 für den erdberührten Bereich

Fasatan® FIX-System A-B für außen

Abdichtungsfolie aus Butyl-Kautschuk mit Butyl-Klebestreifen

Abdichtungsfolie aus EPDM-Kautschuk mit Butyl-Klebestreifen, geeignet zur Verklebung auf Flächen und zur Schnellmontage. Dampfdiffusionsoffen zur Fenster- und Türabdichtung im Außenbereich.

A: mit einem Butyl-Klebestreifen

B: mit zwei Butyl-Klebestreifen auf einer Seite

• Temperaturbereich bis +70 °C (1 Stunde) • Passt sich Bauwerksdehnungen an • dauerhaft dicht

Artikel-Nr.	Artikelbezeichnung	Breite mm	Stärke mm	VE Stück/m	Bestellmenge
35127310A	Ausführung A	100	0,8	1 x 20	
35127315A	Ausführung A	150	0,8	1 x 20	
35127325A	Ausführung A	250	0,8	1 x 20	
35127330A	Ausführung A	300	0,8	1 x 20	
35127335A	Ausführung A	350	0,8	1 x 20	
35127310B	Ausführung B	100	0,8	1 x 20	
35127315B	Ausführung B	150	0,8	1 x 20	
35127325B	Ausführung B	250	0,8	1 x 20	
35127330B	Ausführung B	300	0,8	1 x 20	
35127335B	Ausführung B	350	0,8	1 x 20	

Weitere Ausführungen erhältlich.

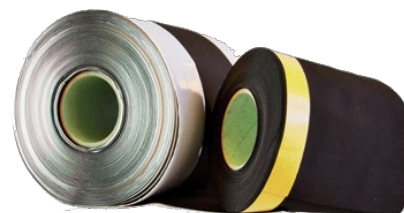

Fasatan® 0,8 mm & stärker

Geeignet für die Bauwerksabdichtung nach DIN 18195 für den erdberührten Bereich

Dichtungsbahn EPDM außen VSK (vollflächig selbstklebend)

Bauwerksabdichtungsfolien aus EPDM- und Butyl-Kautschuk

Mit mittig geteilter Abdeckfolie.

Artikel-Nr.	Breite mm	Stärke mm	VE Stück/m	Bestellmenge
351296010	100	0,8	12 x 20	
351296015	150	0,8	8 x 20	
351296020	200	0,8	8 x 20	
351296025	250	0,8	8 x 20	
351296030	300	0,8	4 x 20	
351296035	350	0,8	4 x 20	
351296040	400	0,8	4 x 20	
351296050	500	0,8	4 x 20	

Auf Anfrage auch in der Stärke 0,6mm erhältlich.

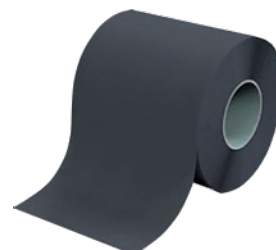

Fasatan® 0,8 mm & stärker

Geeignet für die Bauwerksabdichtung nach DIN 18195 für den erdberührten Bereich

Dichtungsbahn mit Keder aus EPDM-Kautschuk für außen
Einseitig mit Kederprofil für die kleine Profilaufnahme

Dichtungsbahn zum Einsatz bei Mauerwerkanschlüssen außen. Mit Kederprofil KPA, schwarz Passend zu den Basisprofilen der Systemanbieter und anderen. Dampfdiffusionsdicht, UV- und bitumenbeständig.

Nr. 310xxx = Keder mit extrudiert

Nr. 351xxx = Keder aufgeklebt

Artikel-Nr.	Breite mm	Stärke mm	VE Stück/m	Bestellmenge
31024154	150	0,75	1 x 50	
31024155	250	0,75	1 x 50	
351293010KK	100	0,8	1 x 20	
351293015KK	150	0,8	1 x 20	
351293020KK	200	0,8	1 x 20	
351293025KK	250	0,8	1 x 20	
351293030KK	300	0,8	1 x 20	
351293035KK	350	0,8	1 x 20	
351293040KK	400	0,8	1 x 20	
351293045KK	450	0,8	1 x 20	
351293050KK	500	0,8	4 x 20	

Weitere Größen auf Anfrage.



Fasatyl® Dichtungsbahn Standard für innen

Abdichtungsfolie aus Butyl-Kautschuk

Abdichtungsfolie aus Butyl-Kautschuk, geeignet zur Verklebung auf Flächen und zur Schnellmontage. Dampfdiffusionsdicht zur Fenster- und Türabdichtung im Innenbereich.

- Temperaturbereich bis +70 °C (1 Stunde) • passt sich Bauwerksdehnungen an
- dauerhaft dicht • UV- und bitumenbeständig

Artikel-Nr.	Breite mm	Stärke mm	VE Stück/m	Bestellmenge
351298010	100	0,8	1 x 20	
351298015	150	0,8	1 x 20	
351298020	200	0,8	1 x 20	
351298025	250	0,8	1 x 20	
351298030	300	0,8	1 x 20	
351298040	400	0,8	1 x 20	
351298050	500	0,8	1 x 20	
351298075	750	0,8	1 x 20	
351298100	1000	0,8	1 x 20	
351298120	1200	0,8	1 x 20	
351298100	1000	0,8	1 x 20	
351298150	1500	0,8	1 x 20	



Produkte für den Baukörperanschluss

Folien, Kleber, Dichtbänder

Fasatyl® FIX-System A-B für innen

Abdichtungsfolie aus Butyl-Kautschuk mit Butyl-Klebestreifen

Abdichtungsfolie aus Butyl-Kautschuk mit Butyl-Klebestreifen, geeignet zur Verklebung auf Flächen und zur Schnellmontage. Dampfdiffusionsdicht zur Fenster- und Türabdichtung im Innenbereich.

Andere Breiten auf Anfrage

Ausführung A: mit einem Butyl-Klebestreifen

Ausführung B: mit zwei Butyl-Klebestreifen auf einer Seite

- Temperaturbereich bis +70 °C (1 Stunde)
- passt sich Bauwerksdehnungen an • dauerhaft dicht

Artikel-Nr.	Artikelbezeichnung	Breite mm	Stärke mm	VE Stück/m	Bestellmenge
35127810A	Ausführung A	100	0,8	1 x 20	
35127825A	Ausführung A	250	0,8	1 x 20	
35127815B	Ausführung B	150	0,8	1 x 20	
35127820B	Ausführung B	200	0,8	1 x 20	

Weitere Ausführungen erhältlich.

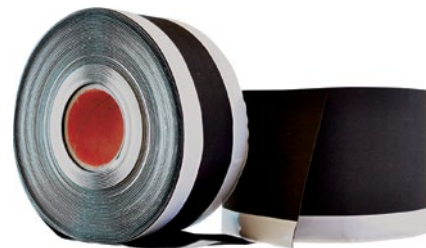

Dichtungsbahn EPDM innen, VSK (vollflächig selbstklebend)

Bauwerksabdichtungsfolien aus EPDM- und Butyl-Kautschuk

Artikel-Nr.	Breite mm	Stärke mm	VE Stück/m	Bestellmenge
351295010	100	0,6	12 x 20	
351295015	150	0,6	8 x 20	
351295020	200	0,6	8 x 20	
351295025	250	0,6	8 x 20	
351295030	300	0,6	4 x 20	
351295050	500	0,6	4 x 20	
351297010	100	0,8	12 x 20	
351297015	150	0,8	8 x 20	
351297020	200	0,8	8 x 20	
351297025	250	0,8	8 x 20	
351297030	300	0,8	4 x 20	
351297040	400	0,8	4 x 20	
351297050	500	0,8	4 x 20	



Fensterdichtband innen, VSK
Überputz- und überstreichbar, weiß

Entspricht der RAL-Montagerichtlinie und den Anforderungen der DIN 4108 Teil 7

Das Band aus Vlies dichtet schnell und sicher dampfdiffusionshemmend Fensteranschlussfugen. Der selbstklebende Befestigungsstreifen ermöglicht, dass das überputz- und überstreichbare Folienband sehr einfach komplett verdeckt eingebaut werden kann. Es eignet sich zum RAL-konformen Fenstereinbau.

- geeignet für Neubau durch einseitige Vliesoberflächen
- hohe Klebekraft des Befestigungsstreifens auf allen Arten von Fensterrahmen
- Überputz- bzw. Überstreichbarkeit



Artikel-Nr.	Breite mm	VE Stück/m	Bestellmenge
341220750	75	5 x 40	
341221000	100	4 x 40	
341221500	150	2 x 40	
341222000	200	2 x 40	
341222500	250	1 x 40	
341223000	300	1 x 40	

Fensterdichtband außen, VSK (vollflächig selbstklebend)

Aus einer diffusionsoffenen Vlies-Membran-Kombination, schwarz

Die vollflächig sehr stark selbstklebende Unterseite ermöglicht einen sehr einfachen, komplett verdeckten Einbau des überputz- und überstreichbaren Folienbandes, ohne zusätzliche Verklebungen am Mauerwerk. Außerdem ist eine Ausführung mit einem zusätzlichen Selbstklebestreifen auf der Oberseite verfügbar. Schwarz.

- Freibewitterung (1 Jahr UV-stabil)
- vollflächig selbstklebendes Fensterdichtband
- diffusionsoffen
- geeignet für Sanierung und Neubau
- hohe Klebekraft des Befestigungsstreifens auf allen Arten von Fensterrahmen und auf verschiedenen Mauerwerksuntergründen.
- überputz- bzw. überstreichbar
- bei niedrigen Temperaturen verarbeitbar



Artikel-Nr.	Breite mm	VE Stück/m	Bestellmenge
341210750	75	1 x 125	
341211000	100	1 x 100	
341211500	150	1 x 50	
341212000	200	1 x 50	
341212500	250	1 x 25	
341213000	300	1 x 25	

Produkte für den Baukörperanschluss

Folien, Kleber, Dichtbänder

Fensterfolie DUO / DUO+ VSK (vollflächig selbstklebend)

Für die innere als auch für die äußere Abdichtung

- feuchtevariabler Sd-Wert • geeignet für Sanierung und Neubau
- hohe Klebekraft des Befestigungsstreifens auf allen Arten von Fensterrahmen und auf verschiedenen Mauerwerksuntergründen
- auch bei niedrigen Temperaturen verarbeitbar
- überputz- bzw. überstreichbar • dehnfähig
- witterungsbeständigkeit und UV-Schutz 9 Monate

Die Fensterfolie **VSK DUO+** verfügt über einen weiteren Klebestreifen, für die wechselseitige Verklebung, auf der gegenüberliegenden Seite.



Artikel-Nr.	Artikelbezeichnung	Breite mm	VE Stück/m	Bestellmenge
341237080	Fensterfolie VSK DUO	75	1 x 125	
341237081	Fensterfolie VSK DUO	100	1 x 100	
341237082	Fensterfolie VSK DUO	150	1 x 50	
341237083	Fensterfolie VSK DUO	200	1 x 50	
341237084	Fensterfolie VSK DUO	250	1 x 25	
341237085	Fensterfolie VSK DUO	300	1 x 25	
341237070	Fensterfolie VSK DUO+	75	1 x 125	
341237071	Fensterfolie VSK DUO+	100	1 x 100	
341237072	Fensterfolie VSK DUO+	150	1 x 50	
341237073	Fensterfolie VSK DUO+	200	1 x 50	
341237074	Fensterfolie VSK DUO+	250	1 x 25	

Folienkleber Fasatan® TF-S, Schwarze Mamba

Für EPDM-, Butyl-Kautschuk und Winflex Folien – lösemittelfrei

Weichelastischer Hybrid-Universalklebstoff für die Verarbeitung von Fasatan®, Fasatyl®- und anderen Abdichtungsfolien, kann auch als Nahtpaste auf nahezu jedem Untergrund verwendet werden. Im 600 ml Schlauchbeutel, inkl. einiger Multifunktionsdüsen in der VE 20.

- einkomponentig • spachtelbar • witterungs- und chemikalienbeständig • geruchsneutral
- keine Blasenbildung

Artikel-Nr.	Artikelbezeichnung	Altern.zu System / -Nr.	VE Stück	Bestellmenge
351117605L	Schlauchbeutel a 600ml. inkl. 4 Multikopfdüsen.	S 298445 S 298680 W 92-365025	20	
351901156	Multikopfdüse, weiß und kurz, für 600 ml Beutel	k.A.	1	



Kartuschen-Handpistole P360

Für Schlauchbeutel bis 600 ml

Profipistole für die Verarbeitung von Kleb- und Dichtstoffen in Schlauchbeuteln und Kartuschen bis 600 ml.

Artikel-Nr.	VE Stück	Bestellmenge
8391901000	1	



FOPPE® Baustellen Thermobox

Für optimale Verarbeitungstemperatur

Die Gebrauchsmuster geschützte Wärmebox sorgt allzeit für die optimale Lager- und Verarbeitungstemperatur von PU-Schäumen, Silikonen und Klebstoffen.

Artikel-Nr.	Artikelbezeichnung	VE Stück	Bestellmenge
327000201	Gewährleistung in den Wintermonaten + 20° bis + 22° Verarbeitungstemperatur	1	

Die Wärmebox ist Gebrauchsmuster geschützt!

HIER KÖNNTE IHRE WERBUNG STEHEN!



Fugendichtband

Schlagregendicht bis 600Pa, grau

- erfüllt die Anforderungen der DIN 18 542 BG1 • Abdichtung gegen Wind, Staub, Spritzwasser und Schlagregen • witterungs- und alterungs-beständig • beständig gegen verdünnte Säuren und Laugen • dauerelastisch, mit hoher Dauerbewegungsaufnahme • dampfdiffusions-offen • schall- und wärmedämmend • überstreichbar mit gängigen Dispersionsfarben
- konstante, DIN-gemorte und regelmäßig von externen Instituten überprüfte Qualität

Artikel-Nr.	Breite mm	Stärke mm	VE m	Bestellmenge
341311001042	10	1-4	390,0	
341311202062	12	2-6	300,0	
341311501042	15	1-4	260,0	
341311502062	15	2-6	240,0	
341311504092	15	4-9	160,0	
341311505122	15	5-12	112,0	
341311506152	15	6-15	86,0	
341312001042	20	1-4	195,0	
341312002062	20	2-6	180,0	
341312004092	20	4-9	120,0	
341312005122	20	5-12	84,0	
341312006152	20	6-15	64,5	
341312009202	20	9-20	49,5	
341312509202	25	9-20	39,6	
341312511252	25	11-25	31,2	
341313004092	30	4-9	80,0	
341313005122	30	5-12	56,0	
341313006152	30	6-15	43,0	
341313009202	30	9-20	33,0	
341313011252	30	5-12	26,0	
341313018342	30	18-34	20,0	
341313518342	35	18-34	16,0	
341313524422	35	24-42	20,8	
341314018342	40	18-34	23,1	
341314024422	40	24-42	18,2	
341315024422	50	24-42	15,6	



Multi-Band Eco

Vorkomprimiertes und imprägniertes 3-Ebenen-Fugendichtband

- luftdicht an < 0,1 (entspricht DIN 18542) BGR • witterungsunabhängige Montage
- schlagregendicht > 600 Pa (entspricht DIN 18542) • Klasse E nach DIN EN 1351
- witterungsbeständig: BG1 • sehr emissionsarm EMICODE®-EC1^{Plus}

Artikel-Nr.	Breite mm	Stärke mm	VE m	Bestellmenge
34110560309	56	2,5 - 9	94,0	
34110560415	56	4-15	70,5	
34110560520	56	5-20	58,5	
34110560730	56	7-30	47,0	
34110640309	64	2,5-9	75,2	
34110640415	64	4-15	56,4	
34110640520	64	5-20	46,8	
34110640730	64	7-30	37,6	
34110700415	70	4-15	56,4	
34110700520	70	5-20	46,8	
34110700730	70	7-30	37,6	
34110740309	74	2,5-9	75,2	
34110740415	74	4-15	56,4	
34110740520	74	5-20	46,8	
34110740730	74	7-30	37,6	
34110840309	84	2,5-9	56,4	
34110840415	84	4-15	42,3	
34110840520	84	5-20	35,1	
34110840730	84	7-30	28,2	

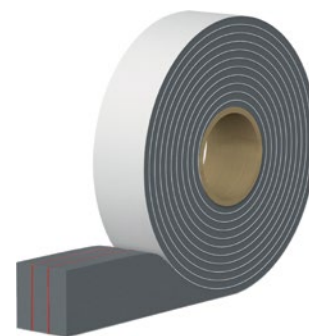

Auf Anfrage auch Bänder bis 1050PA lieferbar

Abkürzungen: S = Schüco, H = Heroal, K = Kawneer, W = Wicona, k.A. = keine Angabe

Produkte für den Baukörperanschluss

Folien, Kleber, Dichtbänder

Alu-Butyl-Dichtungsband

Folie alufarbig, schwarz

Butyl-Dichtband zur Fassaden- und Wintergartenfertigung. Leichte Verarbeitung durch direktes Abrollen von der Spule. Haftet besonders gut auf Stahl, Alu, Glas, Holz, Kunststoff, Beton und Mauerwerk.

- UV-beständig • starke Klebekraft • temperaturbeständig von -40° bis +90°C
- bitumenverträglich • Verarbeitungstemperatur von +10° bis +40 °C.

Anwendung als:

- Dichtung zwischen Schornstein und Dach
- Abdichtung von Stoßverbindungen im Glasbau
- Reparaturband für Dächer
- Anschlussabdichtung für Vordächer u.ä.

Artikel-Nr.	Breite mm	Stärke mm	VE Stück/m	Bestellmenge
34000035L	35	1,5	8 x 20	
34000040L	40	1,5	8 x 20	
34000045L	45	1,5	6 x 20	
34000050L	50	1,5	6 x 20	
34000100L	100	1,5	4 x 20	
340088052L	10	0,8	4 x 10	
340012008L	12	0,8	2 x 30	
340015008L	15	0,8	2 x 30	
340020008L	20	0,8	2 x 30	
340088046L	35	0,8	16 x 10	
340088047L	40	0,8	8 x 30	
340088048L	45	0,8	6 x 30	
340088049L	50	0,8	6 x 30	
340088050L	60	0,8	6 x 30	
340088051L	75	0,8	4 x 30	
340008008L	80	0,8	4 x 30	

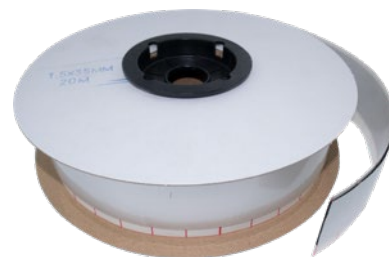

Alu-Klebeband

Nahtverschluss-Klebeband – nach DIN B 1 – rauchdicht

Nach DIN B 1 – rauchdicht, geeignet besonders als Dampfsperre. Nahtverschluss-Klebeband aus Alufolie mit alterungsbeständigem Acrylatkleber. Kleberseite durch Silikonpapier geschützt. Bandstärke nur 70 µm. Sehr gute UV- und chemische Beständigkeit, feuchtigkeitsbeständig.

Artikel-Nr.	Rollenbreite mm	Altern. zu System / -Nr.	VE m	Bestellmenge
8300481038	38	k.A.	1 x 50	
8300481050	50	W 92-260 746	1 x 50	
8300481075	75	k.A.	1 x 50	



Gehrungsschere mit 45° Anschlag

Für Gehrungsschnitte bei Leisten, Profilen, Kunststoffen, Holz oder Gummi, mit zwei feststehenden 45°-Anschlägen. Hochglanzverchromt mit PVC-Handgriff.

Artikel-Nr.	Beschreibung	Altern. zu System / -Nr.	VE Stück	Bestellmenge
7155950201	zwei stehende Anschläge	S 293136 W 506080	1	
7155950202	Ersatzklinge	W 506089	1	



Produktinformation

Verglasungsklotze

Diese Verglasungsklotze erfüllen die HADAMAR Richtlinien und haben eine Mindestauflagefläche von 700 mm². Sie bestehen aus Polypropylen und sind somit mit allen gängigen Randverbundmaterialien (an der Scheibe) verträglich. Die Klotze ermöglichen durch ihr Labyrinth-Lüftungssystem nicht nur eine Entlüftung in der Länge, sondern zusätzlich auch eine Querlüftung. Zusätzlich ist ein einwandfreier Wasserablauf durch die Wasserschlitzte gewährleistet. (Da die Verklotzung meist im Bereich der Wasserschlitzte liegt, ist dies vor allem bei Holzfenstern sehr wichtig.)



Verglasungsklotze Kunststoff MIX im Eimer
Belüftungskanal nach HADAMAR - Richtlinien

- aus Polypropylen (PPN) • ab 3 mm Stärke mit Belüftungskanal
- scheidentragende Fläche min. 446 mm²
- alterungs- und temperaturbeständig
- verträglich mit Randverbundstoffen der Isolierglasscheiben



Artikel-Nr.	Artikelbezeichnung	VE Stück	Bestellmenge
211120MIX400	Verglasungsklotz MIX 100x20 / Eimer Inhalt: 1 mm-weiß-50 Stk., 2 mm-blau-75 Stk., 3 mm-rot-75 Stk., 4 mm-gelb-75 Stk., 5 mm-grün-75 Stk., 6 mm-schwarz-50 Stk.	400	
211124MIX100	Verglasungsklotz MIX 100x24 / Eimer Inhalt: 1 mm-weiß-10 Stk., 2 mm-blau-20 Stk., 3 mm-rot-75 Stk., 4 mm-gelb-20 Stk., 5 mm-grün-20 Stk., 6 mm-schwarz-10 Stk.	100	
211124MIX400	Verglasungsklotz MIX 100x24 / Eimer Inhalt: 1 mm-weiß-50 Stk., 2 mm-blau-75 Stk., 3 mm-rot-75 Stk., 4 mm-gelb-75 Stk., 5 mm-grün-75 Stk., 6 mm-schwarz-50 Stk.	400	
211126MIX400	Verglasungsklotz MIX 100x26 / Eimer Inhalt: 1 mm-weiß-50 Stk., 2 mm-blau-75 Stk., 3 mm-rot-75 Stk., 4 mm-gelb-75 Stk., 5 mm-grün-75 Stk., 6 mm-schwarz-50 Stk.	400	
211128MIX400	Verglasungsklotz MIX 100x28 / Eimer Inhalt: 1 mm-weiß-50 Stk., 2 mm-blau-75 Stk., 3 mm-rot-75 Stk., 4 mm-gelb-75 Stk., 5 mm-grün-75 Stk., 6 mm-schwarz-50 Stk.	400	
211130MIX400	Verglasungsklotz MIX 100x30 / Eimer Inhalt: 1 mm-weiß-50 Stk., 2 mm-blau-75 Stk., 3 mm-rot-75 Stk., 4 mm-gelb-75 Stk., 5 mm-grün-75 Stk., 6 mm-schwarz-50 Stk.	400	
211132MIX250	Verglasungsklotz MIX 100x32 / Eimer Inhalt: 1 mm-weiß-25 Stk., 2 mm-blau-50 Stk., 3 mm-rot-50 Stk., 4 mm-gelb-50 Stk., 5 mm-grün-50 Stk., 6 mm-schwarz-25 Stk.	250	
211134MIX250	Verglasungsklotz MIX 100x34 / Eimer Inhalt: 1 mm-weiß-25 Stk., 2 mm-blau-50 Stk., 3 mm-rot-50 Stk., 4 mm-gelb-50 Stk., 5 mm-grün-50 Stk., 6 mm-schwarz-25 Stk.	250	
211136MIX250	Verglasungsklotz MIX 100x36 / Eimer Inhalt: 1 mm-weiß-25 Stk., 2 mm-blau-50 Stk., 3 mm-rot-50 Stk., 4 mm-gelb-50 Stk., 5 mm-grün-50 Stk., 6 mm-schwarz-25 Stk.	250	
211140MIX250	Verglasungsklotz MIX 100x40 / Eimer Inhalt: 1 mm-weiß-25 Stk., 2 mm-blau-50 Stk., 3 mm-rot-50 Stk., 4 mm-gelb-50 Stk., 5 mm-grün-50 Stk., 6 mm-schwarz-25 Stk.	250	

Produkte für den Baukörperanschluss

Verglasung, Entwässerung

Verglasungsklötze Kunststoff Belüftungskanal nach HADAMAR - Richtlinien

- aus Polypropylen (PPN) • ab 3 mm Stärke mit Belüftungskanal
- scheintragende Fläche min. 446 mm²
- alterungs- und temperaturbeständig
- verträglich mit Randverbunddichtstoffen der Isolierglasscheiben



Artikel-Nr.	Abmessung L x B x H mm	Farbe	VE Stück	Bestellmenge
21100201	100 x 20 x 1	weiß	1.000	
21100202	100 x 20 x 2	blau	1.000	
21100203	100 x 20 x 3	rot	1.000	
21100204	100 x 20 x 4	gelb	1.000	
21100205	100 x 20 x 5	grün	1.000	
21100206	100 x 20 x 6	schwarz	1.000	
21100241	100 x 24 x 1	weiß	1.000	
21100242	100 x 24 x 2	blau	1.000	
21100243	100 x 24 x 3	rot	1.000	
21100244	100 x 24 x 4	gelb	1.000	
21100245	100 x 24 x 5	grün	1.000	
21100246	100 x 24 x 6	schwarz	1.000	
21100261	100 x 26 x 1	weiß	1.000	
21100262	100 x 26 x 2	blau	1.000	
21100263	100 x 26 x 3	rot	1.000	
21100264	100 x 26 x 4	gelb	1.000	
21100265	100 x 26 x 5	grün	1.000	
21100266	100 x 26 x 6	schwarz	500	
21100268	100 x 26 x 8	grau	500	
21100282	100 x 28 x 2	blau	1.000	
21100283	100 x 28 x 3	rot	1.000	
21100284	100 x 28 x 4	gelb	1.000	
21100285	100 x 28 x 5	grün	500	
21100286	100 x 28 x 6	schwarz	500	
21100301	100 x 30 x 1	weiß	1.000	
21100302	100 x 30 x 2	blau	1.000	
21100303	100 x 30 x 3	rot	1.000	
21100304	100 x 30 x 4	gelb	1.000	
21100305	100 x 30 x 5	grün	500	
21100306	100 x 30 x 6	schwarz	500	
21100321	100 x 32 x 1	weiß	1.000	
21100322	100 x 32 x 2	blau	1.000	
21100323	100 x 32 x 3	rot	1.000	
21100324	100 x 32 x 4	gelb	1.000	
21100325	100 x 32 x 5	grün	500	
21100326	100 x 32 x 6	schwarz	500	
21100341	100 x 34 x 1	weiß	1.000	
21100342	100 x 34 x 2	blau	1.000	
21100343	100 x 34 x 3	rot	1.000	
21100344	100 x 34 x 4	gelb	500	
21100345	100 x 34 x 5	grün	500	

Artikel-Nr.	Abmessung L x B x H mm	Farbe	VE Stück	Bestellmenge
21100346	100 x 34 x 6	schwarz	500	
21100361	100 x 36 x 1	weiß	1.000	
21100362	100 x 36 x 2	blau	1.000	
21100363	100 x 36 x 3	rot	1.000	
21100364	100 x 36 x 4	gelb	1.000	
21100365	100 x 36 x 5	grün	500	
21100366	100 x 36 x 6	schwarz	500	
21100383	100 x 38 x 3	rot	500	
21100384	100 x 38 x 4	gelb	500	
21100385	100 x 38 x 5	grün	500	
21100401	100 x 40 x 1	weiß	1.000	
21100402	100 x 40 x 2	blau	1.000	
21100403	100 x 40 x 3	rot	1.000	
21100404	100 x 40 x 4	gelb	500	
21100405	100 x 40 x 5	grün	500	
21100406	100 x 40 x 6	schwarz	500	
21100462	100 x 46 x 2	blau	1.000	
21100463	100 x 46 x 3	rot	500	
21100464	100 x 46 x 4	gelb	500	
21100465	100 x 46 x 5	grün	500	
21100501	100 x 50 x 1	weiß	1.000	
21100502	100 x 50 x 2	blau	500	
21100503	100 x 50 x 3	rot	500	
21100504	100 x 50 x 4	gelb	500	
21100505	100 x 50 x 5	grün	500	
21100506	100 x 50 x 6	schwarz	500	

Artikel-Nr.	Artikelbezeichnung	VE Stück	Bestellmenge
211600001	Verglasungsklotz-Koffer-Set aus wasserabweisender Pappe 100 x 24x1,2,3,4,5 und 6 mm	600	



Abkürzungen: S = Schüco, H = Heroal, K = Kawneer, W = Wicona, k.A. = keine Angabe

Verglasungsklotze Kunststoff IB Optimiert für hohe Scheibengewichte

Für Dreifach-Verglasungen mit höherer Energieeffizienz. Ermöglicht fachgerechten Einbau jeder Verglasungsstärke bis 60 mm. Stegsystem und Führung des Belüftungskanals sind so aufgebaut, dass die Lastableitung der einzelnen Scheiben an jeder Stelle des Klotzes sichergestellt ist.

- alterungs- und temperaturbeständig
- verträglich mit Randverbundstoffen der Isolierglasscheiben



Artikel-Nr.	Abmessung L x B x H mm	Farbe	VE Stück	Bestellmenge
21101441	100 x 44 x 1	weiß	500	
21101442	100 x 44 x 2	blau	500	
21101443	100 x 44 x 3	rot	500	
21101444	100 x 44 x 4	gelb	500	
21101445	100 x 44 x 5	grün	500	
21101446	100 x 44 x 6	schwarz	500	
21101481	100 x 48 x 1	weiß	500	
21101482	100 x 48 x 2	blau	500	
21101483	100 x 48 x 3	rot	500	
21101484	100 x 48 x 4	gelb	500	
21101485	100 x 48 x 5	grün	500	
21101486	100 x 48 x 6	schwarz	500	
21101521	100 x 52 x 1	weiß	500	
21101522	100 x 52 x 2	blau	500	
21101523	100 x 52 x 3	rot	500	
21101524	100 x 52 x 4	gelb	500	
21101525	100 x 52 x 5	grün	500	
21101561	100 x 56 x 1	weiß	500	
21101562	100 x 56 x 2	blau	500	
21101563	100 x 56 x 3	rot	500	
21101564	100 x 56 x 4	gelb	500	
21101565	100 x 56 x 5	grün	500	
21101602	100 x 60 x 2	blau	500	
21101603	100 x 60 x 3	rot	500	
21101604	100 x 60 x 4	gelb	500	
21101605	100 x 60 x 5	grün	500	

Verglasungsklotze Kunststoff, UNIVERSAL Elastische Glasauflage

Glasauflagefläche aus elastischem Material, besonders geeignet für Panzerglas, VSG-Glas, Schall- und Sonnenschutzglas. Der Universalklotz eignet sich besonders für Structural-Glazing und wird hierfür von Dichtstoffherstellern empfohlen. Für empfindliche Glaskanten, mit stabilem Kanal- zum Dampfdruckausgleich. Bei ausreichender Dauerdruckfestigkeit wird gleichzeitig eine punktuelle Kantenbelastung verhindert.

- verträglich mit Randverbundstoffen • hohe Dauerdruckstabilität und Tragfähigkeit durch spezielles Stegsystem • alterungs- und temperaturbeständig



Artikel-Nr.	Abmessung L x B x H mm	VE Stück	Bestellmenge
21102285	100x28x5	500	
21102302	100x30x2	50	
21102305	100x30x5	50	
21102325	100x32x5	500	
21102345	100x34x5	500	
21102362	100x36x2	50	
21102365	100x36x5	50	
211023681	100x36x8	100	
21102385	100x38x5	500	

Artikel-Nr.	Abmessung L x B x H mm	VE Stück	Bestellmenge
21102405	100x40x5	500	
21102422	100x42x2	50	
21102425	100x42x5	50	
211024281	100x42x8	100	
21102502	100x50x2	50	
21102505	100x50x5	50	
21102805	120x80x5	250	
21122505	120x50x5	250	

Produkte für den Baukörperanschluss

Verglasung, Entwässerung

Verglasungsklötze Holz – 80 mm lang

Buchenholz getrocknet auf ca. 14 % Restfeuchte, farbig nach Stärke imprägniert

Für Rauch- und Brandschutzelemente die Länge 100 mm verwenden



Artikel-Nr.	Abmessung L x B x H mm	Farbe	VE Stück	Bestell- menge
29080082	80 x 8 x 2	rot	2.000	
29080083	80 x 8 x 3	grün	2.000	
29080084	80 x 8 x 4	gelb	2.000	
29080085	80 x 8 x 5	blau	2.000	
29080121	80 x 12 x 1	natur	2.000	
29080122	80 x 12 x 2	rot	2.000	
29080123	80 x 12 x 3	grün	1.000	
29080124	80 x 12 x 4	gelb	1.000	
29080125	80 x 12 x 5	blau	1.000	
29080126	80 x 12 x 6	schwarz	1.000	
29080182	80 x 18 x 2	rot	1.000	
29080183	80 x 18 x 3	grün	1.000	
29080184	80 x 18 x 4	gelb	1.000	
29080185	80 x 18 x 5	blau	1.000	
29080201	80 x 20 x 1	natur	1.000	
29080202	80 x 20 x 2	rot	1.000	
29080203	80 x 20 x 3	grün	1.000	
29080204	80 x 20 x 4	gelb	1.000	
29080205	80 x 20 x 5	blau	1.000	
29080206	80 x 20 x 6	schwarz	1.000	
29080221	80 x 22 x 1	natur	1.000	
29080222	80 x 22 x 2	rot	1.000	
29080223	80 x 22 x 3	grün	1.000	
29080224	80 x 22 x 4	gelb	1.000	
29080225	80 x 22 x 5	blau	1.000	
29080226	80 x 22 x 6	schwarz	500	
29080241	80 x 24 x 1	natur	1.000	
29080242	80 x 24 x 2	rot	1.000	
29080243	80 x 24 x 3	grün	1.000	
29080244	80 x 24 x 4	gelb	1.000	
29080245	80 x 24 x 5	blau	1.000	
29080246	80 x 24 x 6	schwarz	500	
29080261	80 x 26 x 1	natur	1.000	
29080262	80 x 26 x 2	rot	1.000	
29080263	80 x 26 x 3	grün	1.000	

Artikel-Nr.	Abmessung L x B x H mm	Farbe	VE Stück	Bestell- menge
29080264	80 x 26 x 4	gelb	1.000	
29080265	80 x 26 x 5	blau	500	
29080266	80 x 26 x 6	schwarz	500	
29080282	80 x 28 x 2	rot	1.000	
29080283	80 x 28 x 3	grün	1.000	
29080284	80 x 28 x 4	gelb	500	
29080285	80 x 28 x 5	blau	500	
29080286	80 x 28 x 6	schwarz	500	
29080302	80 x 30 x 2	rot	1.000	
29080303	80 x 30 x 3	grün	1.000	
29080304	80 x 30 x 4	gelb	500	
29080305	80 x 30 x 5	blau	500	
29080306	80 x 30 x 6	schwarz	500	
29080341	80 x 34 x 1	natur	1.000	
29080342	80 x 34 x 2	rot	1.000	
29080343	80 x 34 x 3	grün	1.000	
29080344	80 x 34 x 4	gelb	500	
29080345	80 x 34 x 5	blau	500	
29080346	80 x 34 x 6	schwarz	500	
29080401	80 x 40 x 1	natur	1.000	
29080402	80 x 40 x 2	rot	1.000	
29080403	80 x 40 x 3	grün	500	
29080404	80 x 40 x 4	gelb	500	
29080405	80 x 40 x 5	blau	500	
29080406	80 x 40 x 6	schwarz	500	

Verglasungsklötze Holz – 100 mm lang
Für Rauch- und Brandschutzelemente geeignet

Buchenholz getrocknet auf ca. 14 % Restfeuchte,
farbig nach Stärke imprägniert



Artikel-Nr.	Abmessung L x B x H mm	Farbe	VE Stück	Bestellmenge
29100201	100 x 20 x 1	natur	1.000	
29100202	100 x 20 x 2	rot	1.000	
29100203	100 x 20 x 3	grün	1.000	
29100204	100 x 20 x 4	gelb	1.000	
29100205	100 x 20 x 5	blau	500	
29100206	100 x 20 x 6	schwarz	500	
29100241	100 x 24 x 1	natur	1000	
29100242	100 x 24 x 2	rot	1.000	
29100243	100 x 24 x 3	grün	1.000	
29100244	100 x 24 x 4	gelb	500	
29100245	100 x 24 x 5	blau	500	
29100246	100 x 24 x 6	schwarz	500	
29100261	100 x 26 x 1	natur	1.000	
29100262	100 x 26 x 2	rot	1.000	
29100263	100 x 26 x 3	grün	1.000	
29100264	100 x 26 x 4	gelb	1.000	
29100265	100 x 26 x 5	blau	500	
29100281	100 x 28 x 1	natur	1.000	
29100282	100 x 28 x 2	rot	1.000	
29100283	100 x 28 x 3	grün	1.000	
29100284	100 x 28 x 4	gelb	500	

Artikel-Nr.	Abmessung L x B x H mm	Farbe	VE Stück	Bestellmenge
29100285	100 x 28 x 5	blau	500	
29100286	100 x 28 x 6	schwarz	500	
29100351	100 x 35 x 1	natur	1.000	
29100352	100 x 35 x 2	rot	1.000	
29100353	100 x 35 x 3	grün	500	
29100354	100 x 35 x 4	gelb	500	
29100355	100 x 35 x 5	blau	500	
29100356	100 x 35 x 6	schwarz	500	
29100452	100 x 45 x 2	rot	500	
29100453	100 x 45 x 3	grün	500	
29100454	100 x 45 x 4	gelb	500	
29100455	100 x 45 x 5	blau	500	
29100502	100 x 50 x 2	rot	500	
29100503	100 x 50 x 3	grün	500	
29100504	100 x 50 x 4	gelb	500	
29100505	100 x 50 x 5	blau	500	

Produkte für den Baukörperanschluss

Verglasung, Entwässerung

Holz-Montageklötze

Buche

Artikel-Nr.	Abmessung in mm	VE Stück	Bestellmenge
298804010	80 x 40 x 10	250	
298804015	80 x 40 x 15	250	
298804008	80 x 40 x 8	250	
298804030	80 x 48 x 30	100	



Klotzkellen / Verglasungsschaufeln

Aus Holz, Kunststoff und kombiniert

Aus Buchenholz oder Kunststoff. Zum Vorspannen der Isolierglasscheiben in den Fensterflügeln. Leichtes Einstecken der Verglasungsklotze. Ergonomisch geformt.

Artikel-Nr.	Material	VE Stück	Bestellmenge
71700080	Hartholz	1	
71700085	Kunststoff mit Holzgriff	1	
71700090	Kunststoff	1	



Einzelnen nur als Beipack lieferbar – sonst 10 Stück bestellen!

FOPPE Wasserschlitzkappen Standardfarben für Aluminium-Profile

Kappe zum Abdecken der Entwässerungsfräsungen für Riegel- und Blendrahmen. Verbesserte Optik, festerer Sitz durch Rasthaken. Für Schlitzgrößen 34/5 und 34/5/10 mm, passend zur Schüco-Handstanze.

Artikel-Nr.	Artikelbezeichnung	Altern. zu System-Nr.	VE Stk.	Bestellmenge
23000693.2	RAL7040, fenstergrau	S 208693	500	
23000693.2SVE	RAL7040, fenstergrau	S 208693	100	
23000694.2SVE	RAL9005, tiefschwarz	S 208694	100	
23000694.2	RAL9005, tiefschwarz	S 208694	500	
23000695.2SVE	RAL9010, reinweiß	S 208695	100	
23000695.2	RAL9010, reinweiß	S 208695	500	
23000696.2SVE	RAL9016, verkehrsweiss	S 208696	100	
23000696.2	RAL9016, verkehrsweiss	S 208696	500	
23007542.2	RAL9016, verkehrsweiss	S 227542	500	
23007542.2SVE	RAL9016, verkehrsweiss	S 227542	100	
23009016.2SVE	RAL9016, verkehrsweiss	S 227542	100	
23009016.2	RAL9016, verkehrsweiss	S 227542	500	



**Individuelle Farben auf Kundenwunsch.
Nahezu jeder Farbton möglich!**

Weitere RAL-Farben auf Anfrage, bei Mindestmenge von 2.000 Stück pro Farbe.

FOPPE Wasserschlitzkappen – gerundet Für Aluminium-Profile – Klein-VE

Gerundete Design-Kappe zum Abdecken der Entwässerungsfräsungen für Riegel- und Blendrahmen. Verbesserte Optik, festerer Sitz durch Rasthaken. Für Schlitzgrößen 34 / 5 und 34 / 5 / 10 mm, passend zur Schüco-Handstanze.

Artikel-Nr.	Farbe	VE Stück	Bestellmenge
23007035	RAL 7035, lichtgrau	500	
23007040	RAL 7040, fenstergrau	500	
23007040SVE	RAL 7040, fenstergrau	100	
23009005	RAL 9005, tiefschwarz	500	
23009005SVE	RAL 9005, tiefschwarz	100	
23009006	RAL 9006, weißaluminium	500	
23009006SVE	RAL 9006, weißaluminium	100	
23009007	RAL 9007, silber	500	
23009007SVE	RAL 9007, silber	100	
23009010	RAL 9010, reinweiß	500	
23009010SVE	RAL 9010, reinweiß	100	
23009016	RAL 9016, verkehrsweiß	500	
23009016SVE	RAL 9016, verkehrsweiß	100	



Abkürzungen: S = Schüco, H = Heroal, K = Kawneer, W = Wicona, k.A. = keine Angabe

Transport

Profile, Kantenschutz

FOPPE C-Profile

Für Transport-, Montage- und Lagergestelle

Ab 84 Stück Sonderpreis!

Breite immer 30 mm, Wandstärke 2 mm, Schlitzmaß 10 mm. Die Ausführung roh / gebeizt ist besonders geeignet zum Verschweißen mit nachfolgender Verzinkung.

Artikel-Nr.	Abmessung mm	Material	Länge mm	VE Stück	Bestellmenge
180001311	30 x 30	Stahl, roh, gebeizt	6.000	1	
180001310	30 x 30	Stahl, sendzimirverzinkt	6.000	1	
190001310	30 x 30	AlMgSi0,5 F22 Aluminium pressblank	6.000	1	

Mindestabnahme 4 Stk.

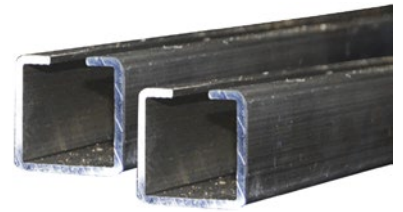

Auflageprofil aus PVC

Für Transport-, Montage- und Lagergestelle

Reißfeste und langlebige Auflageprofile.

65° - 70° Shore, schwarz für innen und außen: witterungsbeständig, UV-stabil.

Die Gesamtbreite der Auflageprofile beträgt 30 mm.

Artikel-Nr.	Bezeichnung	VE m	Bestellmenge
30003006570	Bockauflagegummi 65-70°, PVC	40	



Auflageprofil aus EPDM – schwarz

Für Transport-, Montage- und Lagergestelle

UV-stabil. Dauerhaft haltbar. Witterungsbeständig auch bei Frost.

Erhältlich in zwei Ausführungen:

Hohlprofil oder Vollprofil mit 70° Shore.

Die Gesamtbreite des Auflageprofils beträgt 30 mm.

Artikel-Nr.	Bezeichnung	VE m	Bestellmenge
30013100	70° Shore, Hohlprofil	40	
30013101	70° Shore, Vollprofil	40	

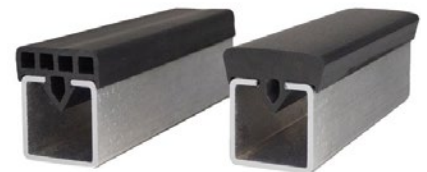

U-Profil Kantenschutz

Lager- u. Transportschutz

U-Profil Standard, PE, blau, Länge 2000 mm, feuchtigkeitsresistent, Selbsthaftung durch hohe Lippenspannung

Artikel-Nr.	Bezeichnung	VE m	Bestellmenge
9200698357	35-40 mm, Innenmaß ca. 41 mm	40	
9200698360	20-35 mm, Innenmaß ca. 35 mm	40	
9200698363	45-60 mm, Innenmaß ca. 57 mm	40	
9200698366	5-15 mm, Innenmaß ca. 16 mm	40	
9200698371	60-80 mm, Innenmaß ca. 71 mm	40	
9200698372	80-100 mm, Innenmaß ca. 92 mm	40	

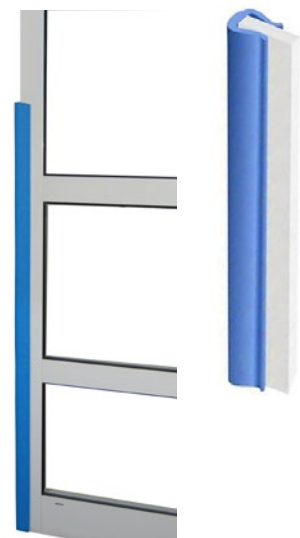



Abstandhalter Flex-Pads
Optimaler Schutz Ihrer Elemente

Universell einsetzbare, einseitig haftende Schaumstoff-Pads, mit abziehbarer Abdeckfolie für den Verpackungs-, Transport- und Lagerschutz. Haften auf fast allen Untergründen und sind auch nach Wochen sehr leicht wieder zu entfernen.

- **Microlen PE Pads** zeichnen sich durch eine sehr feinporige Oberfläche aus
 - **Hydro Pads** sind aus extrudiertem PE-Schaum • ähneln in ihrer Optik grobem Schaum
- * Hinweis: lose im Karton

Artikel-Nr.	Abmessung mm	Material	VE Stück	Bestellmenge
3513505015	50 x 50 x 15	Microlen PE 30 auf Bogen 500 x 500 aufgereiht	5.000	
3513505020	50 x 50 x 20	Microlen PE 30 auf Bogen 500 x 500 aufgereiht	3.600	
3513650002	47 x 47 x 30	XPS (sehr hart, geschlossenzellig) wasserundurchlässig, lila*	2184	
3513650003	47 x 47 x 20	XPS (sehr hart, geschlossenzellig) wasserundurchlässig, lila*	3120	
3513650011	95 x 60 x 50	XPS (sehr hart, geschlossenzellig) wasserundurchlässig, lila*	640	
351370709	40 x 40 x 8	Microlen , weiß, diverse Härten*	5.000	
351370743	40 x 40 x 8	Microlen PE 15 (hart, geschlossenzellig)*	5.000	
351370714	50 x 50 x 10	Microlen PE 15 (hart, geschlossenzellig)*	4.000	
351370715	50 x 50 x 20	Microlen PE 15 (hart, geschlossenzellig)*	2.000	
351370797	50 x 50 x 30	Microlen PE 15 (hart, geschlossenzellig)*	800	
351370798	50 x 50 x 40	Microlen PE 15 (hart, geschlossenzellig)*	800	
351370720	100 x 100 x 80	Microlen PE 15 (hart, geschlossenzellig)*	200	
351370721	100 x 100 x 100	Microlen PE 15 (hart, geschlossenzellig)*	200	
351370710	50 x 50 x 10	Microlen PE 30 (weich, geschlossenzellig)*	4.000	
351370751	50 x 50 x 12	Microlen PE 30 (weich, geschlossenzellig)*	4.000	
351370711	50 x 50 x 20	Microlen PE 30 (weich, geschlossenzellig)*	2.000	
351370701	50 x 50 x 12	SB-flex® Hydro 35* , hart, löchrig, offenzellig	4.000	
351370702	50 x 50 x 25	SB-flex® Hydro 35* , hart, löchrig, offenzellig	2.000	
3513404010	40 x 40 x 10	Zellkautschuk schwarz , auf Rolle gewickelt, mittelhart, geschlossenzellig	1.000	

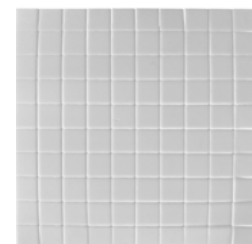

Zellkautschuk schwarz, auf Rolle gewickelt
Artikel 3513404010
 Material: mittelhart, geschlossenzellig

XPS, selbstklebend
Artikel 35136500-02/03/11
 eins. wiederlösbar klebend

Microlen PE 30
Artikel 351370-710/751/711
 Material: weich, geschlossenzellig

SB-Flex Hydro 35
Artikel 351370-701 / 702
 Material: hart, löchrig offenzellig

Microlen PE 15
Artikel 3513707-43 etc
 Material: hart, geschlossenzellig



FOPPE Fenstertragegriff, Ergo-Steck-griff

Ersetzt zeitintensive Einwegsclausen und Rastkopfschrauben durch ein intelligentes Steckankersystem

Geeignet für alle Montagebohrungen mit Ø 6,0 bis 6,3 mm.

- massive Kostensenkung: Reduziert Montagezeit und Materialkosten (kein Einwegmüll)
- Prozesssicherheit: Keine Unterbrechung von Lichtschranken durch schaukelnde Schlaufen
- sekundenschnelle Montage: Werkzeugloses Einstecken und Sichern
- höchste Ergonomie: Robuster D-Griff für maximalen Tragekomfort
- mehr Sicherheit durch die Möglichkeit schnell Loszulassen

Die maximale Belastbarkeit des Tragegriffs beträgt 50 kg. Wir verweisen hier auf die „Europäische Lastenhandhabungsverordnung“.

Artikel-Nr.	Material	VE Stück	Bestellmenge
7110125789	50 cm verzinktes Stahldrahtseil (Ø 3 mm)	1 Paar	



Clipsis universeller Flügelschutz für Fenster

universell kompatibel, wiederverwendbar, 100 % recyclefähig, Version für Kunststoff- u. Kunststoff-Aluminiumfenster

Artikel-Nr.	Beschreibung	VE Stk.	Bestellmenge
320190161	16 mm	96	
320190162	16 mm	250	
320190231	23 mm	96	
320190232	23 mm	250	
320191623	16/23 mm	48	



FOPPE T- und Eckverbinder

Für Rohre, Sonderprofile und eigene Systeme

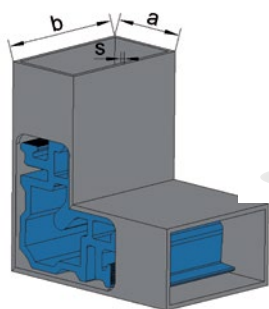

Eckverbinder für Rechteckrohre

Artikel-Nr.	Maße mm (b x a x s)	VE Stück	Bestellmenge
11001002002	10 x 20 x 2	10	
11001502001.5	15 x 20 x 1,5	10	
11001502502	15 x 25 x 2	10	
11001503002	15 x 30 x 2	10	
11001505002	15 x 50 x 2	10	
11002001501.5	20 x 15 x 1,5	10	
11002001502	20 x 15 x 2	10	
11002003003	20 x 30 x 3	10	
11002004002	20 x 40 x 2	10	
11002004003	20 x 40 x 3	10	
11002005002	20 x 50 x 2	10	
11002006002	20 x 60 x 2	10	
11002008002	20 x 80 x 2	10	
11002504002	25 x 40 x 2	10	
11002504003	25 x 40 x 3	10	
11002505002	25 x 50 x 2	10	
11002505003	25 x 50 x 3	10	
11002506003	25 x 60 x 3	10	
11003002002	30 x 20 x 2	10	
11003004002	30 x 40 x 2	10	
11003004003	30 x 40 x 3	10	
11003005002	30 x 50 x 2	10	
11003005003	30 x 50 x 3	10	
11003006001.5	30 x 60 x 1,5	10	
11003006002.5	30 x 60 x 2,5	10	
11003006002	30 x 60 x 2	10	
11003006003	30 x 60 x 3	10	
11003007002	30 x 70 x 2	10	
11003007003	30 x 70 x 3	10	
11003008003	30 x 80 x 3	10	
11004002001	40 x 20 x 1	10	
11004002001.5	40 x 20 x 1,5	10	
11004002002	40 x 20 x 2	10	
11004002003	40 x 20 x 3	10	
11004002502	40 x 25 x 2	10	
11004003002	40 x 30 x 2	10	
11004003003	40 x 30 x 3	10	
11004005002	40 x 50 x 2	10	
11004005002.5	40 x 50 x 2,5	10	
11004005003	40 x 50 x 3	10	
11004005004	40 x 50 x 4	10	
11004006002	40 x 60 x 2	10	
11004006002.5	40 x 60 x 2,5	10	
11004006003	40 x 60 x 3	10	
11004006004	40 x 60 x 4	10	
11004008003	40 x 80 x 3	10	
11004010004	40 x 100 x 4	10	
11005001502	50 x 15 x 2	10	
11005002002	50 x 20 x 2	10	
11005002003	50 x 20 x 3	10	
11005002502	50 x 25 x 2	10	
11005002503	50 x 25 x 3	10	
11005003001	50 x 30 x 1	10	

Artikel-Nr.	Maße mm (b x a x s)	VE Stück	Bestellmenge
11005003002	50 x 30 x 2	10	
11005003003	50 x 30 x 3	10	
11005004002	50 x 40 x 2	10	
11005004003	50 x 40 x 3	10	
11005004004	50 x 40 x 4	10	
11005008004	50 x 80 x 4	10	
11006001502	60 x 15 x 2	10	
11006002001	60 x 20 x 1	10	
11006002002	60 x 20 x 2	10	
11006002003	60 x 20 x 3	10	
11006003002	60 x 30 x 2	10	
11006003003	60 x 30 x 3	10	
11006004001.5	60 x 40 x 1,5	10	
11006004002	60 x 40 x 2	10	
11006004003	60 x 40 x 3	10	
11006004004	60 x 40 x 4	10	
11006005003	60 x 50 x 3	10	
11006005004	60 x 50 x 4	10	
11006008002	60 x 80 x 2	10	
11007003003	70 x 30 x 3	10	
11008002001.5	80 x 20 x 1,5	10	
11008002002	80 x 20 x 2	10	
11008003002	80 x 30 x 2	10	
11008003003	80 x 30 x 3	10	
11008004002	80 x 40 x 2	10	
11008004003	80 x 40 x 3	10	
11008004004	80 x 40 x 4	10	
11008005003.5	80 x 50 x 3,5	10	
11008005004	80 x 50 x 4	10	
11008005005	80 x 50 x 5	10	
11008006002	80 x 60 x 2	10	
11008006003	80 x 60 x 3	10	
11008006004	80 x 60 x 4	10	
11010001802	100 x 18 x 2	10	
11010002002	100 x 20 x 2	10	
11010003002	100 x 30 x 2	10	
11010003003	100 x 30 x 3	10	
11010004002	100 x 40 x 2	10	
11010004003	100 x 40 x 3	10	
11010005003	100 x 50 x 3	10	
11010006002	100 x 60 x 2	10	
11010006003	100 x 60 x 3	10	
11010006004	100 x 60 x 4	10	
11012002002	120 x 20 x 2	10	
11012004002	120 x 40 x 2	10	
11012004502	120 x 45 x 2	10	
11012005004	120 x 50 x 4	10	
11012006002	120 x 60 x 2	10	
11013003003	130 x 30 x 3	10	
11014006002.5	140 x 60 x 2,5	10	
11014006003	140 x 60 x 3	10	
11015001802	150 x 18 x 2	10	
11015003003	150 x 30 x 3	10	
11015005004	150 x 50 x 4	10	
11016006005	160 x 60 x 5	10	
11016008004	160 x 80 x 4	10	
11017002002	170 x 20 x 2	10	
11018005003	180 x 50 x 3	10	
11018005004	180 x 50 x 4	10	
11020002002	200 x 20 x 2	10	
11020003502	200 x 35 x 2	10	
11020005002.5	200 x 50 x 2,5	10	
11020005004	200 x 50 x 4	10	
11020006004	200 x 60 x 4	10	

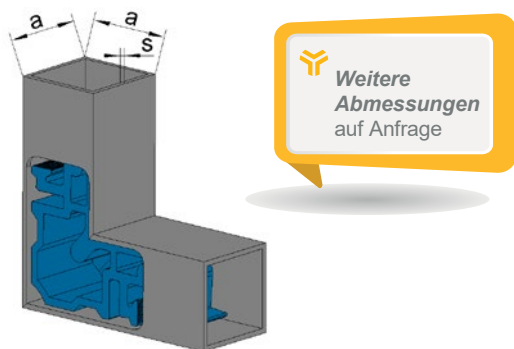

Eckverbinder für Quadratrohre

Artikel-Nr.	Maße mm (a x a x s)	VE Stück	Bestell- menge
11001501501	15 x 15 x 1	10	
11001501502	15 x 15 x 2	10	
11001501503	15 x 15 x 3	10	
11002002001.5	20 x 20 x 1,5	10	
11002002002	20 x 20 x 2	10	
11002002003	20 x 20 x 3	10	
11002502502	25 x 25 x 2	10	
11002502503	25 x 25 x 3	10	
11003003002	30 x 30 x 2	10	
11003003002.5	30 x 30 x 2,5	10	
11003003003	30 x 30 x 3	10	
11003203202.5	32 x 32 x 2,5	10	
11003503502	35 x 35 x 2	10	
11003503503	35 x 35 x 3	10	
11004004001.5	40 x 40 x 1,5	10	
11004004002	40 x 40 x 2	10	
11004004003	40 x 40 x 3	10	
11004004004	40 x 40 x 4	10	
11005005002	50 x 50 x 2	10	
11005005002.5	50 x 50 x 2,5	10	
11005005003	50 x 50 x 3	10	
11005005004	50 x 50 x 4	10	
11005005005	50 x 50 x 5	10	
11006006002	60 x 60 x 2	10	
11006006003	60 x 60 x 3	10	
11006006004	60 x 60 x 4	10	
11007007004	70 x 70 x 4	10	
11008008004	80 x 80 x 4	10	

FOPPE T- und Eckverbinder

Für Rohre, Sonderprofile und eigene Systeme

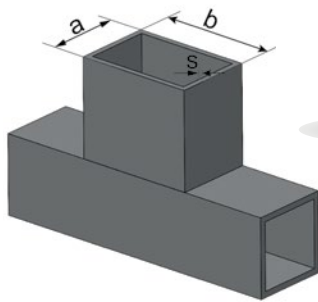

 Weitere Abmessungen auf Anfrage

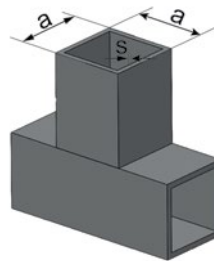

 Weitere Abmessungen auf Anfrage

T-Verbinder für Rechteckrohre

Artikel-Nr.	Maße mm (b x a x s)	VE Stück	Bestellmenge
12002003002	20x30x2	10	
12002003003	20x30x3	10	
12002004002	20x40x2	10	
12002004003	20x40x3	10	
12002005002	20x50x2	10	
12002006003	20x60x3	10	
12004003002	40x30x2	10	
12004003003	40x30x3	10	
12004005002	40x50x2	10	
12004006003	40x60x3	10	
12005003002	50x30x2	10	
12005003003	50x30x3	10	
12005004004	50x40x4	10	
12005004003	50x40x3	10	
12006003002	60x30x2	10	
12006003003	60x30x3	10	
12006004002	60x40x2	10	
12006004003	60x40x3	10	
12006005002	60x50x2	10	
12008003002	80x30x2	10	
12008003003	80x30x3	10	
12008004002	80x40x2	10	
12008004003	80x40x3	10	
12008005002	80x50x2	10	
12008006003	80x60x3	10	
12009004003	90x40x3	10	
12010003002	100x30x2	10	
12010003003	100x30x3	10	
12010004002	100x40x2	10	
12010004003	100x40x3	10	
12010005002	100x50x2	10	
12010006003	100x60x3	10	
12012003003	120x30x3	10	

T-Verbinder für Quadratrohre

Artikel-Nr.	Maße mm (a x a x s)	VE Stück	Bestellmenge
12002002002	20x20x2	10	
12003003002	30x30x2	10	
12003003003	30x30x3	10	
12004004002	40x40x2	10	
12004004003	40x40x3	10	
12005005002	50x50x2	10	
12005005002.5	50x50x2.5	10	
12006006003	60x60x3	10	

Verbindernägel

Artikel-Nr.	Abmessung	Material	VE Stück	Bestellmenge
13138376	Ø 3 x 8 mm	Edelstahl	100	
13138170	Ø 3 x 10 mm	Edelstahl	100	
13138171	Ø 3 x 16 mm	Edelstahl	100	
13138892	Ø 5 x 6,8 mm	Aluminium	100	
13138779	Ø 5 x 8 mm	Aluminium	100	
13138156	Ø 5 x 10 mm	Aluminium	1.000	
13676020S	Ø 5 x 10 mm	Edelstahl	100	
13138157	Ø 5 x 13,5 mm	Aluminium	1.000	
13676120S	Ø 5 x 15 mm	Edelstahl	100	
13138158	Ø 5 x 18 mm	Aluminium	1.000	
13270183	Ø 6 x 10 mm	Aluminium	100	
13270184	Ø 6 x 12 mm	Aluminium	100	
13270185	Ø 6 x 17 mm	Aluminium	100	
13272209	Ø 6 x 17 mm mit Kerbe	Aluminium	100	
13138156SVE	Ø 5 x 10 mm	Aluminium	100	
13138157SVE	Ø 5 x 13,5 mm	Aluminium	100	
13138158SVE	Ø 5 x 18 mm	Aluminium	100	



Eintriebwerkzeug / Nageldöpper für Aluminiumnägel

Artikel-Nr.	Bezeichnung	VE Stück	Bestellmenge
84196813	für 5 mm Nägel	1	
84270657	für 6 mm Nägel	1	



Schraubbarer Edelstahl Nagel

Alternativ zu AWS/ADS Systemen

Schonendes Verbinden von Gehrungsecken- und Profilstößen durch Verschrauben statt Vernageln.

- **vor Ort-Montage ganz einfach:** Elemente auf der Baustelle verschrauben (z.B. Blendrahmen großflächiger Schiebe- und Fensteranlagen, Innenelemente durch kleine Öffnungen...)
- **Wegfall von Spezialwerkzeugen:** keine zusätzlichen Investitionen, bessere Zugfestigkeit, kein Ausrichten
- **Lärmreduktion schützt ihre Mitarbeiter:** leichte Verarbeitung mit Akku-Schrauber

Artikel -Nr.	Art.-Bezeichnung	Altern. zu System-Nr.	Schüco VE in Stk.	FOPPE VE in Stk.	Bestellmenge
13135303	Ø 5,5 x 18,0 mm in A4 / ISR20	225303, 225351	100	100	
13135304	Ø 5,5 x 13,5 mm in A4 / ISR20	225304, 225352	100	100	
13135308	Ø 3,5 x 16,0 mm in A4 / ISR20	225308, 225356	100	100	

FOPPE T- und Eckverbinder

Für Rohre, Sonderprofile und eigene Systeme



FOPPE Eckverbinder

Position	Eckverbinder (Schenkelhöhe in mm)	für optimales Kammermaß in mm (H = Höhe innen)	Bitte Zuschnitt angeben: (+0/-0,2) in mm	Bestell- menge
1	4,5	4,9 - 5,2		
2	4,9	5,4 - 5,6		
3	6,1	6,5 - 6,8		
4	7	7,4 - 7,7		
5	7,8	8,2 - 8,5		
6	8	8,4 - 8,7		
7	8,5	8,9 - 9,2		
8	8,8	9,2 - 9,5		
9	9,5	9,9 - 10,2		
10	10	10,4 - 10,7		
11	10,4	10,8 - 11,1		
12	10,8	11,2 - 11,5		
13	11,8	12,2 - 12,5		
14	12	12,4 - 12,7		
15	12,2	12,6 - 12,9		
16	12,5	12,9 - 13,2		
17	13	13,4 - 13,7		
18	13,5	13,9 - 14,2		
19	14,1	14,5 - 14,8		
20	14,7	15,1 - 15,4		
21	15,1	15,5 - 15,8		
22	15,7	16,1 - 16,4		
23	16	16,4 - 16,7		
24	16,5	16,9 - 17,2		
25	16,7	17,1 - 17,4		
26	17	17,4 - 17,7		
27	17,6	18,0 - 18,3		
28	18,5	18,9 - 19,2		
29	18,8	19,2 - 19,5		
30	19,2	19,6 - 19,9		
31	19,7	20,1 - 20,4		
32	20	20,4 - 20,7		
33	20,3	20,7 - 21,0		
34	20,5	20,9 - 21,2		
35	22	22,4 - 22,7		
36	23	23,4 - 23,7		
37	23,1	23,5 - 23,8		
38	23,7	24,1 - 24,4		
39	24,5	24,9 - 25,2		
40	24,9	25,3 - 25,6		
41	25,5	25,9 - 26,2		
42	25,6	26,0 - 26,3		

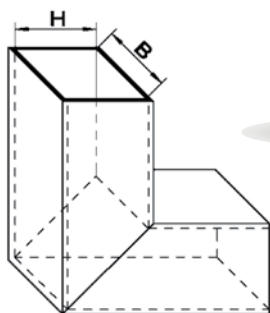

FOPPE Eckverbinder

Position	Eckverbinder (Schenkelhöhe in mm)	für optimales Kammermaß in mm (H = Höhe innen)	Bitte Zuschnitt angeben: (+0/-0,2) in mm	Bestell- menge
43	26,5	26,9 - 27,2		
44	26,9	27,3 - 27,6		
45	27,1	27,5 - 27,8		
46	28,7	29,1 - 29,4		
47	29,8	30,2 - 30,5		
48	30,3	30,7 - 31,0		
49	30,7	31,1 - 31,4		
50	31,9	32,3 - 32,6		
51	32,6	33,0 - 33,3		
52	32,9	33,3 - 33,6		
53	33,4	33,8 - 34,1		
54	34,5	34,9 - 35,2		
55	36,1	36,5 - 36,8		
56	36,5	36,9 - 37,2		
57	36,7	37,1 - 37,4		
58	36,9	37,3 - 37,6		
59	39	39,4 - 39,7		
60	40	40,4 - 40,7		
61	40,3	40,7 - 41,0		
62	41,8	42,2 - 42,5		
63	41,9	42,3 - 42,6		
64	43	43,4 - 43,7		
65	44,3	44,7 - 45,0		
66	44,8	45,2 - 45,5		
67	45,5	45,9 - 46,2		
68	46,7	47,1 - 47,4		
69	51,9	52,3 - 52,6		
70	52	52,4 - 52,7		
71	55,3	55,7 - 56,0		
72	56,5	56,9 - 57,2		
73	58	58,4 - 58,7		
74	60,3	60,7 - 61,0		
75	74	74,4 - 74,7		

Stichwortverzeichnis



Symbole

1K ClearoPAG Insta Stik D	30
2K-Epoxy-Klebstoff	7
2K PU-Schaum	34

A

Abdichtung	30
Abstandhalter	61
Adapterschaum	35
Aerosol-Haft-Grunddispersion	33
Alu-Butyl-Dichtungsband	52
Alu-Klebeband	52
Aluminium-Kleber	6
Aluminium-Nägel	12
Aluminium-Reiniger	9
AluProtektor COSMOFEN	7
Anschläge und Justierhilfen für KSK	19
Auflageprofil aus EPDM	60, 62
Auflageprofil aus PVC	60
Ausbesserungsstift	10

B

Basisprofile	27
Befestigungslasche	20
Befestigungsset Sonnenschutzbolzen	13
Befestigungstechnik	40, 41
Beschlagspray	10
BIO-C2 Reiniger	9
BIO-Multiflächenreiniger	9
blaugelb Dämmkeil EPS	16
blaugelb Dämmplatte MultiPro EPS	25
blaugelb Hybrid Polymer Crystal	29
blaugelb Hybrid Polymer Power Fix	16
blaugelb Protect Befestigungssystem	17
blaugelb Protect Montageschlüssel	18
blaugelb Rahmenfixschraube	18
blaugelb Rahmenfixschraube FK-T30	16, 24
blaugelb Sockeldämmprofil	29
blaugelb Sockeldämmprofil PVC/TK	28
blaugelb Stahlplatten	19
blaugelb Thermofensterbankprofil	16
blaugelb Triotherm+ System	16
Bockauflagegummi	60
Bohrlehre	19
Bohrschablone	15
Bolzenanker FBZ 10/20	19

C

CA-Klebstoff	8
ClearoPAG 167/G	33
ClearoPAG 167PLUS	32
ClearoPAG 167PLUS / Servicekoffer	33
ClearoPAG 170	30, 33
ClearoPAG CP2 FHM	37
ClearoPAG Dosiergerät CP1 Metall	32
ClearoPAG Insta Stik D	30
ClearoPAG Multifunktionsdüse	32, 33
Clipsis	62
Colorstift	10
COSMO 2-K-Epoxyd-Klebstoff	7
COSMO EP-200.110	7
COSMO HD-100.411	7
CP1 Metall	32
C-Profile	60

D

Dachpistole	30
Dämmkeil	16
Dämmplatte	25
Dämmung	30
Dichtkissen	12
Dichtstoff	8
Dicht- und Klebstoff	29
Dichtungsbahn	47
Dichtungsbahn EPDM	46
Dichtungsschere	52
Diskoklick	42
Distanzplatten	43, 44
Distanzscheiben	39, 40, 41
Distanzscheiben Aluminium	39
Distanzscheiben Holz	40
Distanzscheiben Stahl	41
Dosiergerät	32
Dosiergerät P20 eco	33
Druckluftpistole	8

E

Eckbleche	12
Eckdichtstücke	12
Eckverbinder	12
Edelstahlnagel	67
Edelstahlnägel	12
Edelstahl-Nägel mit Sollbruchstelle	67
Edelstahlstifte	67
Eindrehanker	20

Einschraubhilfe	15
Entwässerungskappen	58
EPDM-Dichtungsbahnen	46, 47, 48
EPOXAL DUETT®	6, 7
Epoxy-Klebstoff	7
Ergo-Steck-griff	62
Euroclicks	44

F

Fasatan® FIX-System A-B für außen	46
Fasatan® Standard	46
Fasatyl® Standard	47
Fassaden Riegel	12
Feinstrukturoberflächen	11
FENOBOND® Gehrungsdichtstoff	8
FENOFLEX® Montagespray	10
FENOPLAST® CA 5	8
FENOPUR® DUETT	6
FENOPUR® DUETT 2-K-PUR	6
FENOPUR® DUETT quick 20	6
FENOPUR® EPOXAL DUETT	7
FENOPUR® Statikmischer	6
FENOSOFT® Reiniger	9
FENOSOL® AL Reiniger	9
FENOSOL® Beschlagspray	10
FENOSOL® BIO-C2 Reiniger	9
FENOSOL® S10 UVA Kunststoffreiniger	10
Fensterdichtband	49
Fensterdichtband VSK	49
Fensterfolie VSK DUO / DUO+	50
Fenstermontageschraube	24
Fenstertragegriff	62
fischer Bolzen-Anker FBZ	19
Flex-Pads	61
Flügelschutz	62
Folienkleber Fasatan	50
Folien mit Keder	47
Folien überputzbar	50
FOPPE® Basisprofile	27
FOPPE® Baustellen Thermobox	36, 50
FOPPE® Kunststoff-Stütz-Konsole KSK	19
FOPPE® Sonnenschutzbolzen	14, 15
FOPPE® Systemzubehör	12



FOPPE® Wasserschlitzkappen.....	59	Metall-Reiniger.....	9	Sekunden-Kleber.....	8
FOPPE Wärmebox Maxi.....	36	Metall-Reiniger TIP-TOP.....	9	Service-Koffer.....	33
Fugendichtband.....	51	Metall- und Kunststoffklebstoff quick 20.....	6	Sockeldämmprofil EPS.....	29
G		Microfen PE Pads.....	61	Sockeldämmprofil PVC/TK.....	28
Gehrungsdichtstoff.....	8	Montagehalter.....	12	Sonnenschutzbolzen.....	13, 14, 15
Gehrungsschere.....	52	Montageklötze.....	45, 58	Soudafoam 2K B2.....	35
Glasfalzeinlagen.....	12	Montageglasche.....	20, 21	Soudafoam Adapter B2.....	35
Glasleistenhalter.....	12	Montageschaum.....	32	Soudafoam Gun B2.....	35
H		Montagespray.....	10	Spannungswandler.....	37
Haftvermittler.....	34	Montagestützen.....	24	Sprühprimer.....	34
Handpistole.....	8	Montage- und Lager-Gestelle.....	60	Stahlplatten.....	19
Heizmatte.....	37	Montagewinkel.....	22, 29	Statikmischer.....	6, 7
Holz-Montageklötze.....	58	Multi-Band Eco.....	51	Stoßdichtstücke.....	12
Holz-Verglasungsklötze.....	56, 57	Multifunktionsdüse.....	32	Systemzubehör.....	12
I		Multikopfdüse.....	50	T	
Insta Stik D.....	30	MultiPro EPS.....	25	TEKNA Gehrungsdichtstoff.....	8
J		N		Thermobox.....	36, 50
Justierkeile.....	44	Nahtverschluss-Klebeband.....	52	Thermofensterbankprofil.....	16
Justierschlüssel.....	19	Nüßing 2K Montageschaum High Load B2.....	34	TIP-TOP bio Spezialreiniger.....	9
K		Nüßing 2K Zargenschaum B1.....	34	Transportschutz.....	60
Kantenschutz.....	60	Nüßing 4 Seasons Montageschaum B2.....	34	Transport- und Lagerschutz.....	61
Kartuschen-Handpistole.....	50	Nüßing Sprühprimer.....	34	Triotherm.....	16
KFZ Kartuschenvorwärmer.....	37	O		T-Verbinder.....	12
KFZ Spannungswandler.....	37	Oberflächenschutzfolie.....	11	U	
Klebeband.....	52	P		Universalklebstoff.....	50
Klebeschaum 1K ClearPAG Insta Stik D.....	30	Pads Microfen.....	61	Unterlegplatten.....	45
Klebstoff.....	7, 29	Pageris Dosiergerät P20 eco.....	33	U-Profil Kantenschutz.....	60
Klotzkellen.....	58	Pfostendichtstücke.....	12	V	
Komprimiertes Fugendichtband.....	51	Phonotherm 200.....	26	Verarbeitungspistole.....	50
Konsole KSK.....	19	Pistolenschaum.....	34	Verbindernägel.....	67
Korrosions-Dichtmasse.....	7	Pistolenschäume.....	33	Verglasung & Entwässerung.....	53
Kunststoff-Pflegemittel.....	10	Profile.....	27	Verglasungsklötze.....	53, 54, 56, 57
Kunststoffreiniger.....	10	Profilhalter.....	12	Verglasungsschaufeln.....	58
Kunststoff-Stütz-Konsole KSK.....	19	PU-Schaum Reiniger.....	30, 33	Vliesfolie.....	49
Kunststoff Unterlegplatten.....	45	R		Volumen-Aerosol-Klebstoff.....	32
Kunststoff-Verglasungsklötze.....	53, 54, 55	Rahmenfixschraube FK-T30.....	16, 24, 29	VSK DUO / DUO+.....	50
Kupplungselemente.....	12	Reiniger.....	9	W	
L		Reparaturband Butyl DS.....	52	Wärmebox.....	36
Lackstift.....	10	Riegelbefestigungsschrauben.....	12	Wasserschlitzkappen.....	59
Lagergestelle.....	60	S		X	
Lagerschutz.....	60	SB-flex® Hydro 35.....	61	XPS.....	61
Luftdruckpistole.....	8	Schaum Reiniger.....	30	Z	
M		Schaumstoff-Pads.....	61	Zargenschaum.....	34
Maueranker.....	16, 19, 20	Schlitzrohre.....	60	Zellkautschuk.....	61
Metallkleber.....	6	Schnellschaum.....	35	Zerstäuberflasche.....	33
Metallklebstoff.....	6	Schraubbarer Edelstahl Nagel.....	67		
Metallklebstoff EPOXAL® DUETT.....	7	Schutzfolien.....	46, 49		
Metall Lite XL 80 Dachpistole.....	30	Schwarze Mamba.....	50		
		Schwellenhalter aus Aluminium.....	28		

IMPRESSUM

FOPPE Direkt Versand GmbH
Foppenkamp 14 – 16
D- 49838 Lengerich (Ems)

Telefon: +49 (0) 59 04 / 93 93 93
Telefax: +49 (0) 59 04 / 93 93 49
E-Mail: zubehoer@foppe.de
www.foppe.de

Geschäftsführender Gesellschafter: Johannes Foppe
Handelsregister: Osnabrück HRB 100368
UST-ID-Nummer: DE 162 586 799

Redaktion: FOPPE Direkt Versand GmbH, Marketing

Es gelten die AGB der FOPPE Direkt Versand GmbH, siehe www.foppe.de.

Alle Angaben ohne Gewähr. Technische Änderungen, Abbildungen, Irrtümer und Druckfehler vorbehalten.

HAFTUNGSAUSSCHUSS

• Haftung für Inhalte Dritter

Der FOPPE-Katalog und die Inhalte der Homepage der FOPPE Direkt Versand GmbH sind urheberrechtlich geschützt. Alle Seiten wurden sorgfältig geprüft und nach bestem Wissen erstellt. Jedoch wird kein Anspruch auf Vollständigkeit, Aktualität und Korrektheit erhoben. Dies gilt insbesondere für Informationen die nicht in der deutschen Sprache veröffentlicht sind.

FOPPE bietet anderen Unternehmen die Möglichkeit sich und Ihre Produkte im Katalog oder im Online-Shop darzustellen. Auf eine solche Veröffentlichung besteht kein Rechtsanspruch.

Die Verantwortung für den Inhalt dieser Darstellungen liegt bei den jeweiligen Unternehmen.

Die FOPPE Direkt Versand GmbH haftet in keinem Fall für Schäden, die durch das Vertrauen in diese Informationen oder deren Gebrauch entstehen.

• Haftung für Internet-Links

Mit Urteil vom 12.05.1998 hat das Landgericht Hamburg entschieden, dass man durch die Ausbringung eines Links die Inhalte der Seite, auf die man mittels eines Links verweist, gegebenenfalls mit zu verantworten hat. Dies kann, so das LG Hamburg, nur dadurch vermieden werden, dass man sich ausdrücklich von diesen Inhalten distanzieret.

Als Verantwortliche für die Websites www.foppe.de, www.foppe.eu, www.metallbaubedarf.com und www.fensterbaubedarf.com distanzieren wir uns hiermit ausdrücklich von Inhalten, die Sie über weiterführende externe Links erreichen, da wir trotz sorgfältiger und regelmäßiger Prüfung nicht hundertprozentig ausschließen können, dass die Inhalte solcher Websites bzw. ggf. Teile davon eine Verletzung geltenden Rechts der Bundesrepublik Deutschland darstellen. Gleiches gilt für im FOPPE-Katalog veröffentlichte Links anderer Unternehmen.

FOPPE SYSTEMGARANTIE

Zu einer guten Partnerschaft gehören Vertrauen und Sicherheit. Zu Recht können Sie auf die hohe Qualität der millionenfach verkauften FOPPE®-Verbinder und anderer bei FOPPE® gekaufter Markenprodukte vertrauen.

- **Bei uns wird Ihre Sicherheit groß geschrieben: FOPPE® Systemgarantie**

Wir stehen für unsere Produkte gerade und bieten Ihnen einen umfassenden finanziellen Schutz. Für den anstandslosen Umtausch eines mangelhaften FOPPE® Produktes und für die Erstattung notwendiger Aufwendungen für die Beseitigung eines dadurch verursachten Schadens, garantieren wir – z.B. Schäden durch FOPPE®-Produkte an Produkten anderer Gewerke.

Wir garantieren 100% Sicherheit im Schadensfall!

SIGNAL IDUNA 

Deckungsbescheinigung

Betriebs- und Produkt-Haftpflichtversicherung

Versicherungsschein Nr.: 9258 397-60

Mit-Versicherungsnehmer: FOPPE Direkt Versand GmbH, 49838 Lengerich

Deckungssummen:
10.000.000 EUR für Personen- und Sachschäden
100.000 EUR für Vermögensschäden

Gegenstand der Versicherung:
Versicherungsschutz für Schäden durch vom Versicherungsnehmer hergestellte oder gelieferte Erzeugnisse.

Versicherungsschutz:
Aufwendungen für die Beseitigung, Ausbau, Abnahme oder Freilegung mangelhafter Erzeugnisse und für Einbau, Anbringen, Verlegen mangelfreier Erzeugnisse.



SIGNAL IDUNA Allgemeine Versicherung AG



Dies ist eine verkürzte, zusammengefasste Darstellung des Versicherungsvertrages und dient lediglich zur Information. Grundlage in Schadensfällen ist der Original-Versicherungsvertrag. Auf Wunsch lassen wir Ihnen gerne nähere Informationen zukommen.

Zahlungs- und Lieferbedingungen

(Stand 01.2026)

Wir sind telefonisch für Sie erreichbar:

Mo. - Do. von 07:30 - 17:00 Uhr und Fr. von 07:30 - 14:00 Uhr

Lieferzeit

Bei Auftragseingang bis 12:00 Uhr (Mo. - Fr.) erfolgt der Versand von Paketware noch am selben Tag. Nicht vorrätige Ware wird kurzfristig nachgeliefert. Bitte beachten Sie die im Katalog genannten Herstellungs- und Lieferzeiten bei einigen Produkten.

Lieferbedingungen

1. Stückgut / Paketgut

FREI HAUS Lieferung in ganz Deutschland (Festland) ab einem Nettoauftragswert von 250,- € bei Stückgut. Ansonsten beträgt der Versandkostenanteil jeweils 15,- €.

FREI HAUS Lieferung in alle direkten EU-Nachbarstaaten Deutschlands (BeNeLux, Frankreich, Österreich, Tschechien, Polen und Dänemark) ab 400,- € Nettoauftragswert. Ansonsten beträgt der Versandkostenanteil jeweils 30,- €.

Bei anderen EU-Staaten berechnen wir 55,- € pro Paket bzw. pro 30 kg. Schweiz und andere Länder auf Anfrage.

2. Frachtkosten auf Anfrage bei folgenden Produktgruppen

Unterbauprofile, Platten & Zuschnitte, Vorwandmontagesysteme, C-Profile und Baustellentüren

3. Gefahrgut über 5 kg

Auf alle Artikel mit der Kennzeichnung Gefahrgut erheben wir einen Zuschlag von 30,- € je Stückgut (nicht pro Artikel).

4. Kleinstaufträge

Bei Kleinaufträgen wird aufgrund des erhöhten Abwicklungsaufwandes ein Mindermengenzuschlag erhoben:

- Bei Bestellungen unter 50,- € Nettowert berechnen wir pauschal 30,- € Mindermengenzuschlag
- Bei Bestellungen unter 100,- € Nettowert berechnen wir pauschal 20,- € Mindermengenzuschlag

5. Logistikzuschlag

Der Logistikzuschlag ist abhängig von der aktuellen Marktsituation und kann variieren.

Wir behalten uns das Recht vor, den Zuschlag entsprechend anzupassen, um die gestiegenen Kosten für Transport und Logistik abzudecken.

6. Falschbestellungen

Für Rücknahmen von Falschbestellungen berechnen wir pauschal 20 % Rücknahme- bzw. Bearbeitungsgebühr, jedoch mindestens 50,- €, zuzüglich Fracht-/Abholkosten nach Absprache.

7. Preise

Alle Preise gelten für Verarbeiter und Wiederverkäufer. Es gelten die VE-Preise. - Die Vergleichspreise, das sind VE-Preise umgerechnet auf zum Beispiel 1 Stück oder 1 Meter, sind kaufmännisch gerundet und dienen ausschließlich zur Information. **Alle Preise zzgl. der jeweils gültigen gesetzlichen Mehrwertsteuer (MwSt.). Irrtümer und Änderungen behalten wir uns vor.**

8. Express-Garantie für Paketgut

Bei Auftragseingang bis 12:00 Uhr, erfolgt die Zustellung in ganz Deutschland (Festland) garantiert im Laufe des nächsten Arbeitstages.

Expresskosten pro Paket bis 30 kg 15,- €.

Frühere Zustellzeiten und andere Länder auf Anfrage.

Zahlungsbedingungen

Zahlungen

Sämtliche Zahlungen sind sofort nach Rechnungserhalt rein netto zahlbar. Eine andere Zahlungsweise bedarf unserer ausdrücklichen schriftlichen Zustimmung.

Stammkunden

Stammkunden zahlen per Überweisung oder Bankeinzug nach Rechnungslegung. Unsere Forderungen sind an die Deutsche Factoring Bank GmbH & Co, Bremen abgetreten und können mit befreiender Wirkung nur auf deren Konten bezahlt werden.

Neukunden

Zahlungsbedingungen werden individuell vereinbart.

Neukunden, die im Shop bestellen, zahlen per PayPal oder Vorkasse

Bestellmöglichkeiten



Onlineshop:
www.foppe-shop.de

Sie können online mit Ihrer E-Mail-Adresse bestellen. Wenn Sie noch nicht angemeldet sind, nutzen Sie bitte die Neukundenregistrierung.

Bis zu unserer Nachbearbeitung sehen Sie die Preise inkl. 19% MwSt.. Sie können sofort bestellen.

Wenn Sie Preise mit uns vereinbart haben, berechnen wir entsprechend.



E-Mail:
zubehoer@foppe.de



WhatsApp:
+49 160 97219199



Fax:
0800 9393-490
(kostenlos)

Anfrageformulare auf der Website



**[www.foppe.de/
downloads](http://www.foppe.de/downloads)**

IHR FOPPE® SPEZIALISTEN TEAM



Mario Lüken

Vertriebsleiter FOPPE®
Systemzubehör
Vertriebsaußendienst
Gebiet Deutschland Süd + Österreich
Phone: +49 5904 9393-155
Mobile: +49 160 97219-200
E-Mail: m.lueken@foppe.de



Helena Fischer

Vertriebsinnendienst
Kundenbetreuung
Phone: +49 5904 9393-174
E-Mail: h.fischer@foppe.de



Daniel Mehs

Betriebsleiter Verbindertechnik
Produktion und Vertrieb
Phone: +49 5904 9393-172
Mobile: +49 160 97219-196
E-Mail: d.mehs@foppe.de



Martina Feldker

Vertriebsinnendienst
Kundenbetreuung
Phone: +49 5904 9393-175
E-Mail: m.feldker@foppe.de



Bert Sanderman

Vertriebsaußendienst
Benelux + Gebiet Deutschland West
Mobile: +49 160 972 19-203
E-Mail: benelux@foppe.de



Andreas Schlotthauer

It-Support
Digitale Artikelstammdaten
Phone: +49 5904 9393-167
Mobile: +49 160 97219-197
E-Mail: a.schlotthauer@foppe.de



Thomas Richter

Vertriebsinnendienst
Bereich Montagesysteme
Phone: +49 5904 9393-159
E-Mail: t.richter@foppe.de



Klaus Middendorp

Vertriebsleiter
Auftragsfertigung, Fertigelemente,
Angebote
Phone: +49 5904 950-114
Mobile: +49 160 97219-206
E-Mail: k.middendorp@foppe.de

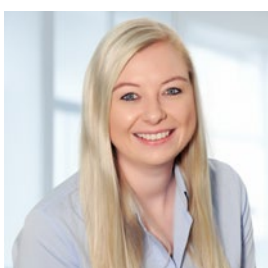

Franziska Cordes

Vertriebsinnendienst
Service, Aufträge und Termine
Phone: +49 5904 9393-176
E-Mail: f.cordes@foppe.de

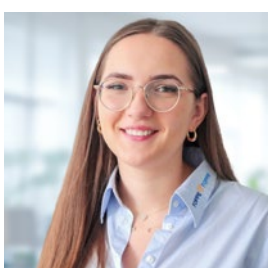

Melanie Giberlein

Vertriebsinnendienst
Bereich Phonotherapie
Phone: +49 5904 9393-184
E-Mail: m.giberlein@foppe.de

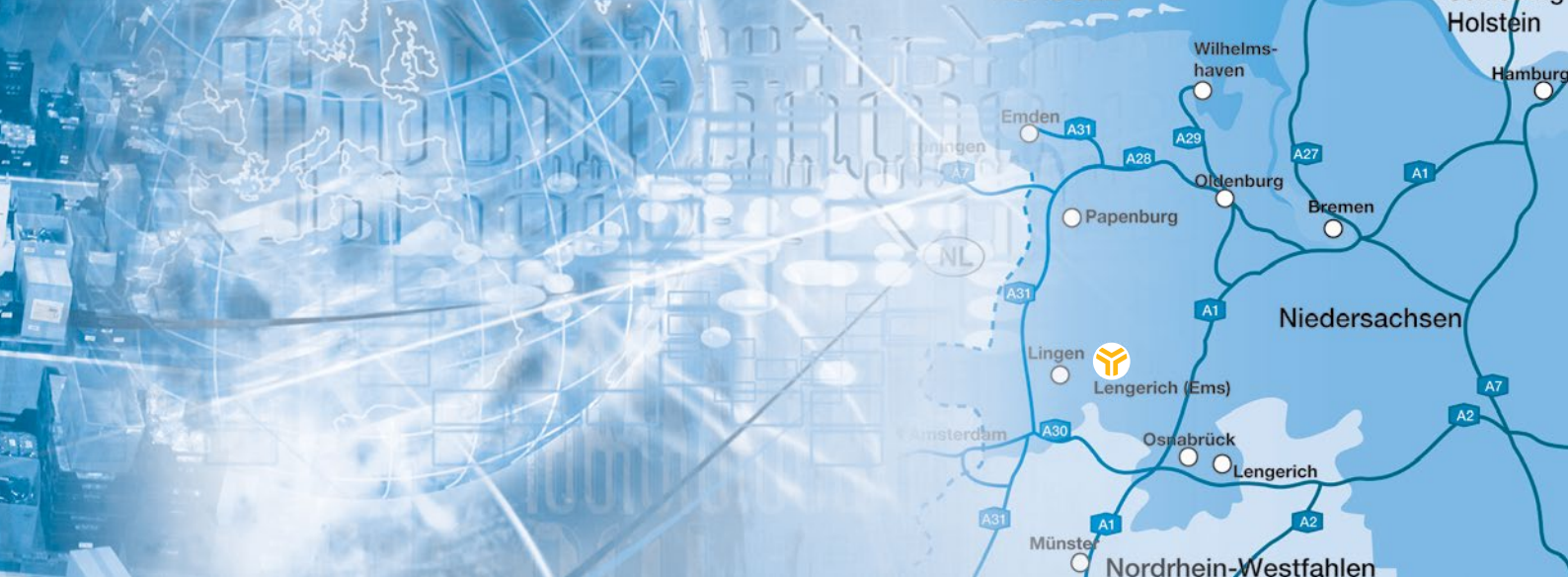

Onlineshop:
www.foppe-shop.de

Sie können online mit Ihrer E-Mail-Adresse bestellen. Wenn Sie noch nicht angemeldet sind, nutzen Sie bitte die Neukundenregistrierung.

Bis zu unserer Nachbearbeitung sehen Sie die Preise inkl. 19% MwSt.. Sie können sofort bestellen.

Wenn Sie Preise mit uns vereinbart haben, berechnen wir entsprechend.



E-Mail:
zubehoer@foppe.de



WhatsApp:
+49 160 97219199



Fax:
0800 9393-490
(kostenlos)

Es gelten die AGB der FOPPE Direkt Versand GmbH, siehe **www.foppe.de**

Alle Angaben ohne Gewähr. Technische Änderungen, Abbildungen, Irrtümer und Druckfehler vorbehalten.



foppe-shop.de

FOPPE  **FOPPE**

FOPPE Direkt Versand GmbH
Foppenkamp 14-16
49838 Lengerich (Ems)
Germany

Phone: +49 5904 9393-93
WhatsApp: +49 160 97219199
Fax: 0800 9393-490
E-Mail: zubehoer@foppe.de